

## SCDF32C5IB

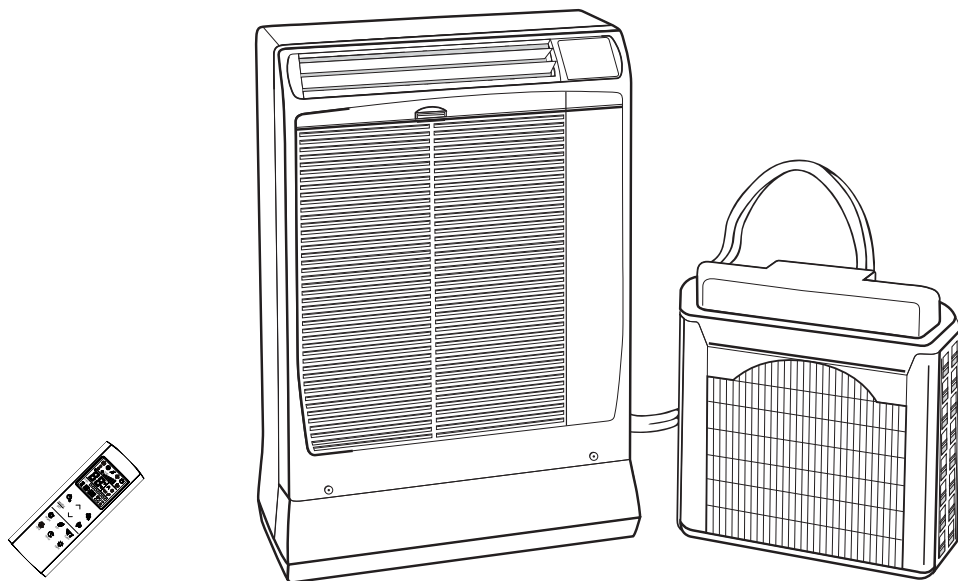

**Room air conditioner with remote condenser**  
**Condizionatore d'ambiente con condensatore remoto**  
**Climatiseur avec condenseur a air exterieur - Klimagerät mit außengerät**  
**Acondicionador de ambiente con condensador a distancia**  
**Ar Condicionado com condensador remoto**

## TABLE DE MATIERES

INSTRUCTIONS DE SECURITE .....	2
EMPLACEMENT D'INSTALLATION .....	3
PRECAUTIONS ELECTRIQUES .....	3
DESCRIPTION DU PRODUIT .....	4
PANNEAU DE SIGNALISATION .....	4
INSTALLATION DU CLIMATISEUR.....	5
AVERTISSEMENTS IMPORTANTS.....	5
UTILISATION DE LA TELECOMMANDE .....	6
TELECOMMANDE .....	7
REGLAGE DE L'HEURE .....	8
MODE REFROIDISSEMENT/AUTO.....	8
MODE DESHUMIDIFICATION.....	8
MODE VENTILATION .....	8
REGLAGE DE LA VITESSE DU VENTILATEUR.....	8
PROGRAMME NOCTURNE (NIGHT) .....	9
PROGRAMME ECONOMIE DE L'ENERGIE.....	9
PROGRAMME TURBO.....	9
SÉLECTION DU TEMPORISATEUR.....	9
RÉGLAGE DE LA PROGRAMMATION DE L'HEURE (TIMER) .....	9
BOUTON RESET .....	9
RÉGLAGE DES PARAMÈTRES .....	10
ORIENTATION DU FLUX D'AIR.....	12
FONCTIONNEMENT SANS LA TELECOMMANDE.....	12
ENTRETIEN ET NETTOYAGE.....	12
ACCESSOIRES (FOURNIS SUR DEMANDE).....	13
CONSEILS POUR LE CONFORT ET L'ECONOMIE DE L'ENERGIE.....	14
GUIDE DE DEPANNAGE .....	14

FR

### INFORMATIONS SUR LE PRODUIT

L'année de fabrication de cette unité est indiquée sur la plaque signalétique (voir figure).

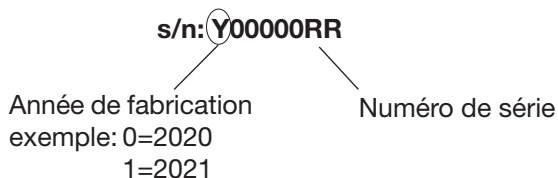

## INSTRUCTIONS DE SECURITE



- Avant d'utiliser le climatiseur, consultez avec soin ce manuel d'instructions. En cas de doutes ou de problèmes, adressez-vous au revendeur, ou au Service Après-Vente.
- Le climatiseur a été étudié pour créer des conditions climatiques confortables pour usage domestique. En ce qui concerne les activités industrielles et professionnelles, Argoclima décline toute responsabilité quant à l'inaptitude de l'appareil, en fonction de ses caractéristiques et des objectifs pour lesquels il devrait être responsable.



### AVERTISSEMENT

- Ne jamais utiliser d'essence ou d'autres liquides inflammables près du climatiseur. Cela serait extrêmement dangereux. **De plus, ne pas installer sous l'unité des appareillages électriques qui ne sont pas protégés avec la protection IPX1 (protection à l'eau avec chute verticale).**
- Le constructeur décline toute responsabilité pour le non respect des normes de sécurité et des mesures pour la prévention des accidents.



### AVERTISSEMENT

Les symboles suivants utilisés dans ce manuel avertissement d'un danger potentiel pour l'utilisateur, le personnel d'entretien ou l'appareil proprement dit:



### ATTENTION

Ce symbole signale un danger ou des opérations dangereuses qui risquent d'entraîner des blessures physiques ou des dommages matériels, notamment du produit.



### ATTENTION

- Ne jamais utiliser ni l'interrupteur général ni la fiche pour mettre en marche ou arrêter le climatiseur. Utiliser seulement la touche ON/OFF.
- Ne rien introduire dans les entrées et sorties d'air du climatiseur. Cela est très dangereux car le ventilateur tourne à grande vitesse.
- Ne pas laisser les enfants jouer avec le climatiseur.
- Ne pas refroidir excessivement la pièce en présence des bébés ou des malades.
- Ce climatiseur peut être utilisé par les enfants de 8 ans et plus et les personnes dont les capacités physiques, sensorielles ou mentales sont réduites, ou les personnes dénuées d'expérience ou de connaissance, si elles ont pu bénéficier, par l'intermédiaire d'une personne responsable pour leur sûreté, d'une surveillance ou d'instruction préalable concernant l'utilisation du climatiseur et puis ils ont réalisés les risques potentiels.
- Le nettoyage et l'entretien de l'utilisateur ne doivent pas être réalisés par des enfants sans surveillance.
- Avant d'effectuer les opérations d'entretien et de nettoyage, arrêter le climatiseur et le débrancher de l'alimentation générale.

## EMPLACEMENT D'INSTALLATION



### AVERTISSEMENT

- **Ne pas installer le climatiseur dans un local où l'on détecte des émanations gazeuses ou des gaz inflammables, ni à un endroit extrêmement humide, une serre par exemple.**
- **Ne pas installer le climatiseur aux endroits où se trouvent des appareils dégageant une chaleur excessive.**
- **Ne pas installer le climatiseur dans un local, où il pourrait être mouillé par des jets d'eau (par exemple dans la buanderie).**

#### Eviter:

Pour protéger le climatiseur de toute corrosion, ne pas exposer directement l'unité extérieure à des embruns d'eau de mer ou à des vapeurs sulfureuses.

- **Assurez-vous que l'air puisse circuler librement autour de l'unité intérieure. Ne pas obstruer avec des rideaux ou similaires les grilles d'arrivée et de sortie d'air. Ne pas déposer des objets sur le climatiseur.**

## PRECAUTIONS ELECTRIQUES

### Avant d'utiliser le climatiseur

- Vérifiez que la tension nominale d'alimentation soit bien de 220/240 Volt., monophasée.
- Pour votre sécurité, vérifiez périodiquement les conditions du câble d'alimentation électrique; le branchement électrique de l'unité est du type Y avec le câble préparé de façon spécial; dans le cas où il est endommagé par l'usage, adressez-vous au Service Après-Vente pour le remplacement.
- **La prise d'installation doit toujours être pourvue d'une prise de terre efficace.**
- Vérifier sur la ligne d'alimentation la disponibilité de puissance électrique suffisante pour le fonctionnement du climatiseur et des autres appareils connectés. Voir la plaquette placée sur l'unité indiquant l'absorption maximum.
- Nous conseillons l'installation d'un interrupteur bipolaire avec un fusible de protection à retardement, au-dessus de la fiche d'alimentation.
- Assurez-vous que les disjoncteurs automatiques et les organes de protection de l'installation soient calibrés pour supporter un courant de pointe (pendant une période inférieure à 1 sec.).
- Tous les branchements électriques devront être conformes aux normes et réglementations en vigueur. Consulter éventuellement le revendeur ou un technicien qualifié.

### ATTENTION!

Le climatiseur est pourvu d'un système de protection du compresseur contre les surcharges qui l'empêche de fonctionner pendant trois minutes après l'arrêt précédent.

## REMARQUE

Ce climatiseur est doté des fonctions de refroidissement, déshumidification et ventilation .

Vous trouverez ci-après des détails à leur sujet. Veuillez vous référer à ces explications lors de l'utilisation de ce climatiseur.

LIMITES DE FONCTIONNEMENT		
<b>REFROIDISSEMENT</b>		
CONDITIONS MAXIMUM	TEMPERATURE EXTERIEURE	46°C B.S.
	TEMPERATURE INTERIEURE	32°C B.S./23°C B.H.
CONDITIONS MINIMUM	TEMPERATURE EXTERIEURE	19°C B.S.
	TEMPERATURE INTERIEURE	19°C B.S./14°C B.H.

## DESCRIPTION DU PRODUIT

1. Télécommande à infrarouge
2. Panneau de signalisation
3. Sortie d'air
4. Grille d'aspiration
5. Unité extérieure
6. Liaison frigorifique flexible
7. Filtre à air
8. Câble électrique avec fiche
9. Tuyau de drainage sortie de condensat
10. Couvercle raccords rapides

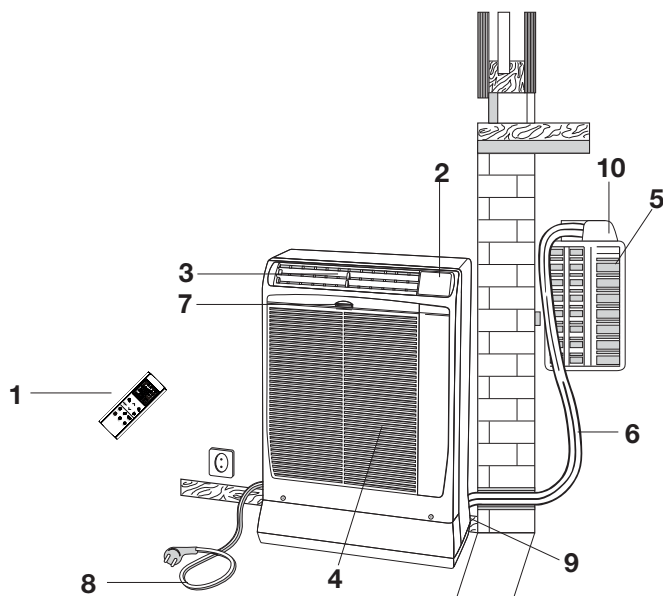

## PANNEAU DE SIGNALISATION

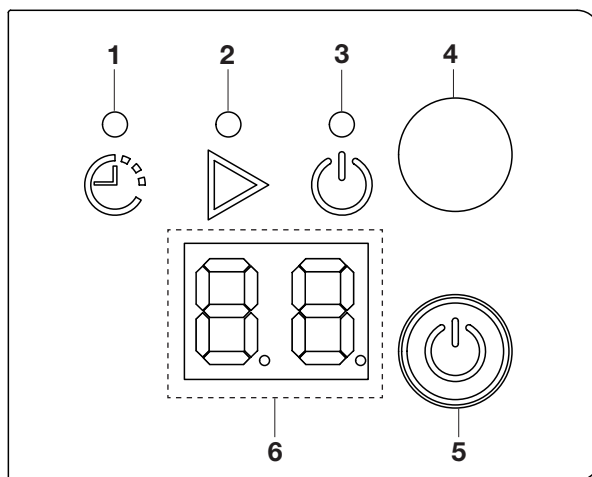

1. **Voyant de programmation horaire (TIMER):** s'allume lorsqu'un temporisateur est activé (voir section "SÉLECTION DU TEMPORISATEUR")
2. **Voyant de fonctionnement (OPERATION):** Il s'allume quand le climatiseur est allumé.
3. **Voyant d'attente (STANDBY):** Il s'allume quand le climatiseur est connecté à la courant et peut recevoir le signal de la télécommande.
4. **Récepteur :** il reçoit les signaux de la télécommande.
5. **Bouton de fonctionnement (sans télécommande):** Appuyez sur ce bouton pour allumer ou éteindre l'unité (voir la section "FONCTIONNEMENT SANS TÉLÉCOMMANDE"). Appuyez sur ce bouton et maintenez-le enfoncé pendant 5 secondes pour activer la configuration WiFi (Seulement pour modèles WiFi, voir le manuel "INSTRUCTIONS WiFi")



### AVERTISSEMENT

La position OFF ne coupe pas l'alimentation électrique. Pour arrêter complètement le climatiseur, utiliser l'interrupteur principal d'alimentation.

### SEULEMENT POUR MODÈLES WiFi

6. **Affichage de la température ambiante et des erreurs de fonctionnement:** il indique la température ambiante ou tout code d'erreur de fonctionnement (voir tableau AUTO-DIAGNOSTIC).

Chaque fois qu'un signal de la télécommande est reçu et mémorisé, l'affichage signale la température de consigne (setpoint) pendant quelques secondes.



## INSTALLATION DU CLIMATISEUR

Le climatiseur est composé de deux unités raccordées par un tube flexible. L'unité intérieure se place dans la pièce à climatiser, à côté d'une fenêtre, d'une porte-fenêtre ou d'un mur extérieur. L'unité extérieure, qui élimine la chaleur et l'humidité, se place au-dehors sur le rebord d'une fenêtre ou d'un balcon ou fixée au mur.

### PLACEMENT DE L'UNITE EXTERIEURE

L'unité extérieure doit toujours fonctionner en position verticale et de niveau. Assurez-vous que l'air puisse circuler librement autour de l'unité. Une patte d'espacement assure la distance minimum de la paroi (3 cm). L'unité doit être placée à une distance minimum de 15 cm. des parois (latéralement) et 80 cm. (de face).

### INSTALLATION TYPE A

Si la pièce à climatiser a un balcon ou une fenêtre avec un rebord extérieur assez large (25 cm) on peut poser l'unité sur celui-ci. Pour plus de sûreté on peut fixer l'unité sur le rebord en utilisant une vis M6 x 20 dans le trou de la patte d'espacement. Le tube flexible peut passer facilement entre les battants entrouverts de la fenêtre ou de la porte-fenêtre. Bloquez les battants entrouverts au minimum.

### INSTALLATION TYPE B AVEC LE KIT DE SUPPORT FOURNI AVEC L'UNITE EXTERIEURE

1. Fixer le guide du support sous le rebord de la fenêtre.
2. Introduire le support dans la poignée de l'unité extérieure et retourner l'unité extérieure comme sur le dessin.
3. Placer le support et le fixer au bord de l'unité extérieure avec les vis.
4. Introduire le support fixée à l'unité extérieure dans la glissière fixée au mur. Verifier qu'elle soit de niveau.

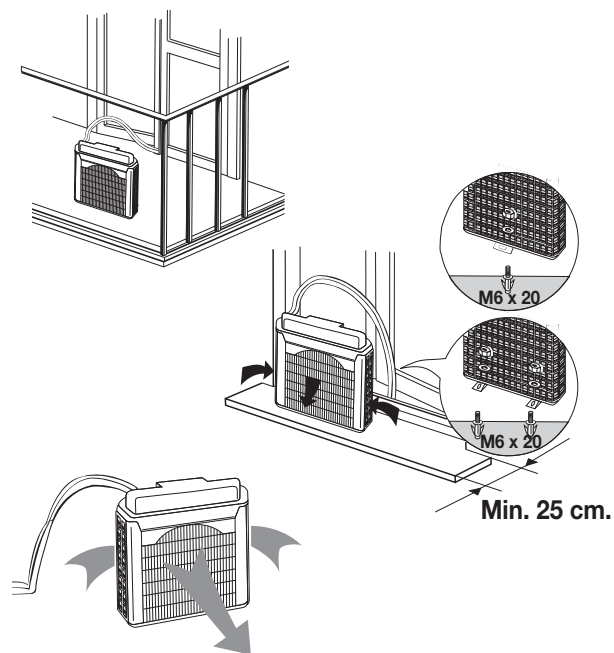

TYPE A

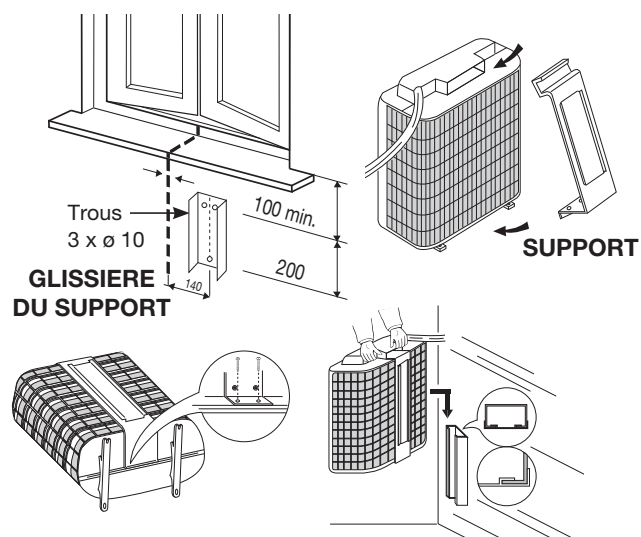

TYPE B

## AVERTISSEMENTS IMPORTANTS

### UNITE EXTERIEURE

1. Pour déplacer l'unité extérieure, servez-vous de la poignée, ne tirez jamais sur le tube flexible.
2. Ne laissez jamais l'unité extérieure pendre au dehors de la fenêtre, suspendue par le tube flexible.
3. Lorsque vous retirez l'unité extérieure après le fonctionnement, videz si nécessaire l'eau de condensation qui aurait pu rester dedans, en inclinant l'unité.

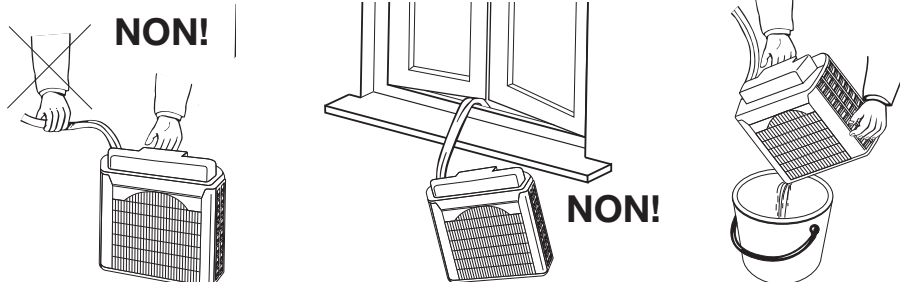

## UTILISATION DE LA TELECOMMANDE

### INSTALLATION DES PILES

- Retirez le couvercle à l'arrière de la télécommande.

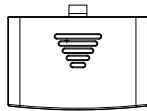
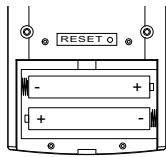



- Placer deux piles alcalines du format AAA de 1,5V-DC. S'assurer que les piles sont bien installées dans le compartiment en respectant les pôles.
- Réglez l'heure (voir la procédure à la page 8). La télécommande est maintenant prête à fonctionner.
- Les piles ont une autonomie d'environ six mois, en fonction de la fréquence d'utilisation de la télécommande. Enlever les piles, si vous prévoyez de ne pas utiliser la commande à distance pendant plus d'un mois. Remplacez les piles lorsque le symbole (  ) des piles apparaît sur la télécommande.
- Les piles de la télécommande contiennent des agents polluants. Une fois usées, les jeter en respectant la réglementation locale concernant les déchets.

### COMMENT ENLEVER LES PILES

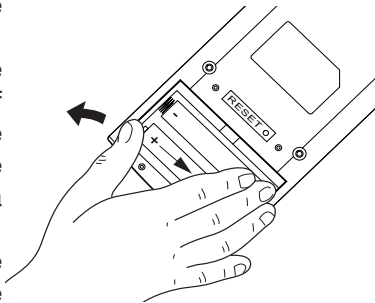
- Enlever le couvercle.
- Pousser la pile vers le pôle négatif et enlever le pôle positif (comme représenté dans la figure).
- Enlever l'autre pile de la même manière.



### SELECTEUR DE LA SONDE DE TEMPERATURE

- En conditions normales, la température ambiante est détectée et contrôlée par la sonde de température placée dans la télécommande (icône IFEEL  active sur le display). Cette fonction permet de personnaliser la température ambiante en transmettant le signal de une position près vous. En utilisant cette fonction, la télécommande doit toujours être dirigé vers le climatiseur, sans obstacles, donc il convient qu'elle soit visible de l'unité intérieure (par exemple, ne pas la mettre dans un tiroir).
- On peut désactiver le capteur de température de la télécommande en appuyant sur la touche VENTILATEUR/IFEEL  pendant quelques secondes, auquel cas, l'icône relative sur le display s'éteint et c'est le capteur présent à l'intérieur de l'unité qui devient opérationnel.

## REMARQUE

La télécommande transmet des signaux à l'unité intérieure chaque fois que vous appuyez sur une touche et à toutes les variations de la température détectée par le capteur interne.

En cas d'inconvénients (piles faibles, télécommande placée dans une position non visible de l'unité intérieure,...), le contrôle de la température ambiante est automatiquement commuté sur le capteur de l'unité intérieure. Dans ce cas, la température proche de la télécommande peut différer de la température relevée dans le climatiseur.

## FONCTIONNEMENT AVEC LA TELECOMMANDE

Diriger l'émetteur de la commande à distance vers le récepteur placé sur le climatiseur.

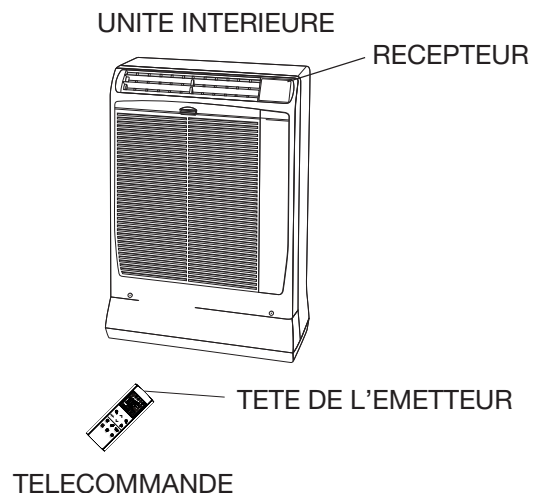

# TELECOMMANDE

## AFFICHAGE

Les informations s'affichent lorsque la télécommande est en fonction.

### Mode de fonctionnement

- Refroidissement
- Deshumidification
- Ventilation
- Auto

### Vitesse de ventilation

température

Jours de la semaine

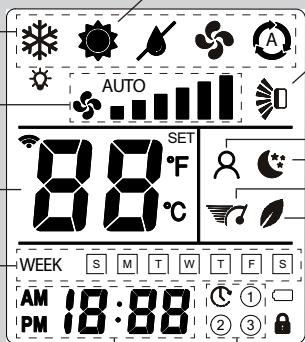

Orologio Timer: 3 types + temporisateur retardé

**MODE CHAUFFAGE:** pas actif sur cette unité

**VOLET:** pas actif sur cette unité

Indique que le climatiseur fonctionne en **mode I FEEL** (capteur télécommande actif)

Programme nocturne

Programme **TURBO**

Programme **ECO**

FR

### BOUTON ON/OFF (marche/arrêt)

Appuyez sur ce bouton pour allumer / éteindre le climatiseur.

Appuyez pendant 2 secondes pour verrouiller / déverrouiller les boutons

### EMETTEUR

Lorsque l'on appuie sur les boutons de la télécommande, le voyant clignote pour transmettre la modification des réglages au récepteur du climatiseur.

### CAPTEUR

Le capteur de température incorporé à la télécommande détecte la température de la pièce. (voir au dos de la télécommande)

### BOUTON MODE DE FONCTIONNEMENT

Appuyer sur ce bouton pour choisir le mode de fonctionnement du climatiseur.

#### REFROIDISSEMENT

Le climatiseur refroidit la pièce.

#### CHAUFFAGE (pas disponible)

#### DESHUMIDIFICATION

Le climatiseur réduit l'humidité de l'air de la pièce.

#### VENTILATION

Le climatiseur fonctionne uniquement en ventilation.

#### AUTO =

### BOUTON FAN/IFEEL

Appuyez sur ce bouton pour modifier la vitesse du ventilateur.

L'unité choisit automatiquement la vitesse de ventilation.

Petite vitesse

Moyenne/petite vitesse

Moyenne vitesse

Moyenne/grande vitesse

Grande vitesse

Très grande vitesse

### FONCTION IFEEL

Appuyez sur ce bouton pendant quelques secondes pour modifier le réglage du capteur de température actif (de la télécommande au climatiseur et vice versa).

### BOUTONS DE REGLAGE DE LA TEMPERATURE

- (plus froid)

Appuyez sur ce bouton pour réduire la température.

+ (plus chaud)

Appuyez sur ce bouton pour augmenter la température.

UTILISEZ ÉGALEMENT CES BOUTONS POUR RÉGLER LE TEMPORISATEUR

### BOUTON NIGHT

Appuyez sur ce bouton pour choisir la fonction NIGHT.

### BOUTON ECO

Appuyez sur ce bouton pour choisir la fonction ECO.

### BOUTON FILTER (BOUTON INACTIF)

### BOUTON DE REGLAGE HEURE/TIMER

Appuyez sur ce bouton pour sélectionner le temporisateur désiré.

Appuyez pendant 2 secondes pour régler le temporisateur.

Pour les détails voir "CREGLAGE DE L'HEURE", "SÉLECTION DU TEMPORISATEUR", et "REGLAGE DU TEMPORISATEUR".

### BOUTON LIGHT

Appuyez sur ce bouton pour activer ou désactiver l'affichage de l'unité.

### BOUTON VOLET (BOUTON INACTIF)

### BOUTON "TURBO"

Appuyez sur ce bouton pour choisir la fonction TURBO.

## REGLAGE DE L'HEURE

- Appuyez sur le bouton Timer  pendant quelques secondes.

Premere il tasto .

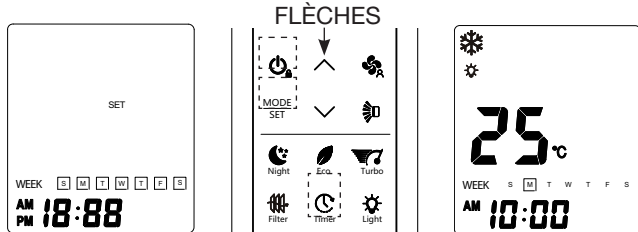

- AM ou PM commence à clignoter: utilisez les flèches pour choisir AM ou PM, puis confirmez avec .

L'indication des heures commence à clignoter: réglez l'heure avec les flèches, puis confirmez avec .



L'indication des minutes commence à clignoter: réglez les minutes avec les flèches, puis confirmez avec .



WEEK commence à clignoter: réglez le jour de la semaine avec les flèches, puis confirmez avec .

- À ce stade, la procédure est terminée: appuyez sur le bouton  pour quitter le menu de l'horloge.

## MODE REFROIDISSEMENT / AUTO

- Allumez l'unité avec le bouton ON / OFF.

- Appuyer sur le bouton  jusqu'à ce que le signal REFROIDISSEMENT apparaisse or l'affichage .

- Appuyer sur les boutons   pour choisir la température désirée (la plage de réglage de la température est entre 10 °C et 32 °C).

 LA VALEUR DE LA TEMPERATURE SELECTIONNEE S'AFFICHE ET LE MOT "SET".





 5 SECONDES APRES LA PROGRAMMATION DE LA TEMPERATURE CHOISIE, SUR L'AFFICHAGE APPARAIT DE NOUVEAU LA TEMPERATURE AMBIANTE.

- Appuyer sur le bouton  pour régler la vitesse de ventilation.

## REMARQUES

- Si le ventilateur est réglé à la vitesse automatique et l'unité s'arrête parce qu'il a atteint le point de consigne, le ventilateur s'arrête également. Si le ventilateur est réglé sur l'une des six vitesses manuelles, continuera de fonctionner à la vitesse sélectionnée même si l'unité s'arrête en atteignant le point de consigne.
- Lorsque la température externe ou interne est trop basse, l'unité peut limiter la vitesse du compresseur ou l'éteindre-le pendant un certain temps pour éviter la formation de glace sur l'échangeur de chaleur interne.

## MODE DESHUMIDIFICATION

- Allumez l'unité avec le bouton ON / OFF.
- Appuyer sur le bouton  jusqu'à l'affichage du signal DESHUMIDIFICATION .
- Appuyer sur les boutons   pour choisir la température désirée (la plage de réglage de la température est entre 10 °C et 32 °C).



 LA VALEUR DE LA TEMPERATURE SELECTIONNEE S'AFFICHE ET LE MOT "SET".

 5 SECONDES APRES LA PROGRAMMATION DE LA TEMPERATURE CHOISIE, SUR L'AFFICHAGE APPARAIT DE NOUVEAU LA TEMPERATURE AMBIANTE.

## REMARQUES



- Utilisez la fonction déshumidification quand vous voulez réduire l'humidité de l'air ambiant.
- Lorsque la température ambiante atteint la valeur définie sur la télécommande (thermostat), le climatiseur répète automatiquement les cycles de marche / arrêt.
- Avec la fonction déshumidification sélectionnée, la vitesse du ventilateur est réglée automatiquement (symbol  sur la télécommande) pour maximiser la déshumidification.
- La fonction de déshumidification ne peut pas être activée lorsque la température interne est inférieure à 10 °C.

## MODE VENTILATION

Si l'on désire que l'air circule dans la pièce sans modifier la température, appuyer sur le bouton  jusqu'à l'affichage du signal VENTILATION .

## REGLAGE DE LA VITESSE DU VENTILATEUR

### AUTOMATIQUE

Réglez avec le bouton  la position "AUTO" . L'unité règle automatiquement la vitesse du ventilateur. Quand le climatiseur commence à fonctionner, la vitesse du ventilateur varie en fonction de la charge thermique de la pièce.

### REMARQUE

En mode VENTILATION, la vitesse AUTOMATIQUE correspond à la vitesse grande H.

### MANUEL

Pour régler la vitesse du ventilateur manuellement appuyez sur le bouton  et choisissez la vitesse désirée:

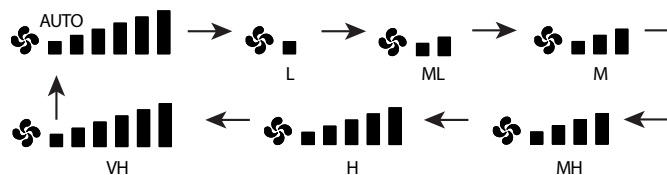





L	Petite	MH	Moyenne-grande
ML	Moyenne-petite	H	Grande
M	Moyenne	VH	Très grande

## PROGRAMME NOCTURNE (NIGHT)

Ce programme est utilisé pour augmenter le silence et le confort pendant la nuit.

Pour activer le programme nocturne:

1. Appuyer sur le bouton  pour choisir le mode de fonctionnement refroidissement ou déshumidification.
2. Appuyer sur le bouton .
3. Le signal  s'affiche. Pour libérer la fonction nocturne, appuyer à nouveau sur le bouton .

### Définition du programme nocturne

Quand vous sélectionnez le programme nocturne, le climatiseur modifie automatiquement la température sélectionnée après 60 minutes: elle est relevée de 1 °C.

Ceci permet d'économiser l'énergie sans sacrifier le confort dans la pièce.

### REMARQUE





Pendant le programme nocturne le ventilateur intérieur réduit automatiquement la vitesse pour réduire le bruit.

## PROGRAMME ECONOMIE DE L'ENERGIE (ECO)

Ce programme permet de limiter la puissance électrique maximale absorbée par l'unité.

Lorsque le programme d'économie d'énergie est sélectionné, le climatiseur limite la puissance absorbée à 75% de la puissance maximale. Cette limite peut être réglée en modifiant le paramètre P12 sur la télécommande (voir paragraphe "Réglage des paramètres").





Pour activer le programme d'économie de l'énergie:

1. Appuyer sur le bouton  pour choisir le mode de fonctionnement refroidissement ou déshumidification.
2. Appuyer sur le bouton .
3. Le signal  s'affiche. Pour libérer la fonction d'économie de l'énergie, appuyer à nouveau sur le bouton .



## PROGRAMME TURBO

Ce programme est utilisé pour augmenter la puissance de refroidissement maximale qui peut être fournie par le climatiseur; cependant, il y aura moins de silence.

Pour activer le programme Turbo:

1. Appuyer sur le bouton  pour choisir le mode de fonctionnement refroidissement.
2. Appuyer sur le bouton .
3. Le signal  s'affiche. Pour libérer la fonction, appuyer à nouveau sur le bouton .

## SÉLECTION DU TEMPORISATEUR

Pour sélectionner le temporisateur, appuyez sur le bouton  pour allumer la télécommande, puis appuyez sur le bouton  pour choisir l'horaire souhaité:

-  → ①  
ou "éteint"
- ② → ③

### REMARQUE

En cas de panne de courant et de restauration, le réglage du temporisateur doit être à nouveau réglé.

## BOUTON RESET







Appuyez sur le bouton RESET à l'arrière de la télécommande si vous souhaitez réinitialiser tous les réglages et revenir au réglage d'usine.



## RÉGLAGE DE LA PROGRAMMATION DE L'HEURE (TIMER)

### A) TEMPORISATEUR RETARDÉ

Ce temporisateur est utilisée pour démarrer l'unité (s'elle est éteinte) ou pour arrêter-la (s'elle est allumée) après un certain temps pour régler le temps de retard.

1. Appuyez sur le bouton  pendant quelques secondes.
2. Appuyez sur la flèche "haut"  pour choisir le temporisateur retardé .
3. Appuyez sur le bouton  : l'indication des heures commence à clignoter; réglez l'heure avec les flèches.
4. Appuyez à nouveau sur le bouton  : l'indication des minutes commence à clignoter; réglez les minutes avec les flèches.
5. Confirmer avec le bouton , puis appuyez sur  pour quitter le menu du temporisateur retardé.











8:00 °C

FLÈCHES



### B) PROGRAMME TIMER ① ② ③

Ce temporisateur est utilisé pour allumer et éteindre l'unité à des heures et des jours prédéfinis.

1. Appuyez sur le bouton  pendant quelques secondes.
2. Appuyez sur la flèche "haut"  pour choisir le programme horaire à régler (①, ② ou ③).
3. Appuyez sur le bouton  : l'indication ON commence à clignoter.
4. Appuyez à nouveau sur le bouton  : l'indication AM commence à clignoter (vous pouvez choisir AM ou PM avec les flèches).
5. Appuyez sur le bouton  : l'indication des heures commence à clignoter; réglez l'heure avec les flèches.
6. Appuyez à nouveau sur le bouton  : l'indication des minutes commence à clignoter; réglez les minutes avec les flèches.
7. Appuyez sur le bouton  : l'indication OFF commence à clignoter.
8. Répétez la même procédure pour régler AM ou PM, heure et minutes.
9. À ce stade, appuyez sur la flèche «haut»  et WEEK commence à clignoter.
9. Appuyez sur le bouton  : l'indication du premier jour de la semaine commence à clignoter; choisir ON ou OFF avec les flèches, puis confirmer avec le bouton .
9. L'indication du deuxième jour commence à clignoter: répétez la procédure avec tous les jours de la semaine, si vous le souhaitez.
10. Appuyez sur  pour quitter le menu.

07

WEEK [ ] [ ] [ ] [ ] [ ] [ ] [ ] [ ]  
AM 8:00

FLÈCHES

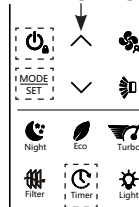

07

WEEK [ ] [ ] [ ] [ ] [ ] [ ] [ ] [ ]  
PM 18:00

### REMARQUE

Il est possible de configurer jusqu'à 3 programmes hebdomadaires à des moments différents en utilisant les temporisateurs.



## RÉGLAGE DES PARAMÈTRES

Pour accéder au «menu des paramètres», appuyez longuement sur «MODE / SET» depuis l'écran principal ou l'écran OFF:

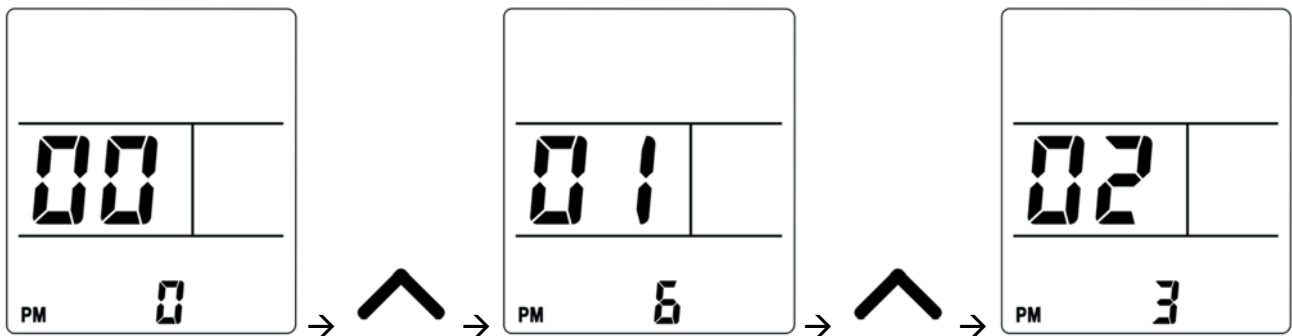
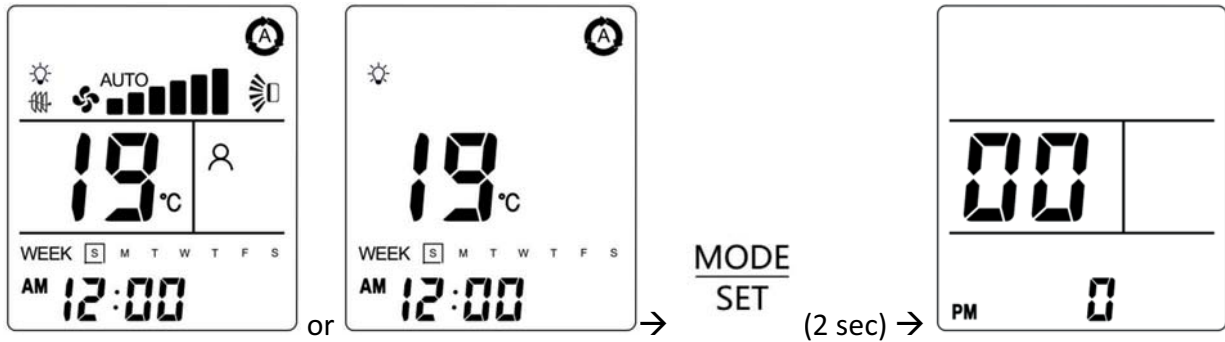

Lorsqu'un paramètre a été sélectionné, appuyez longuement sur «MODE / SET» pour modifier la valeur du paramètre. La valeur du paramètre commence à clignoter et le symbole SET s'allume:

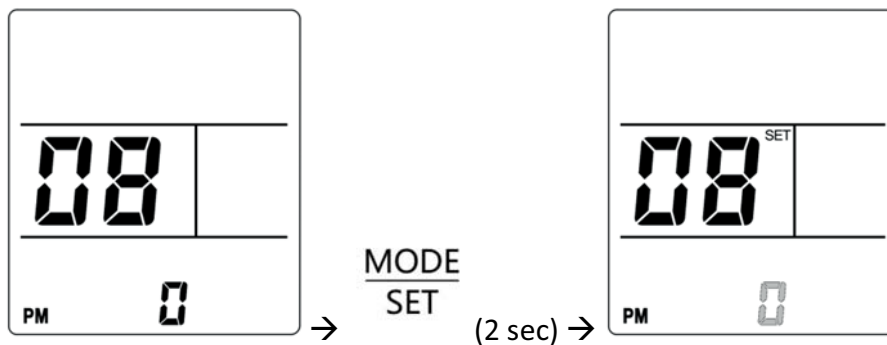

Appuyez sur «HAUT» ou «BAS» pour modifier la valeur du paramètre, puis appuyez sur «MODE / SET» pour enregistrer et transmettre la valeur de paramètre sélectionnée ou appuyez sur «ON / OFF» pour restaurer la valeur précédente du paramètre:

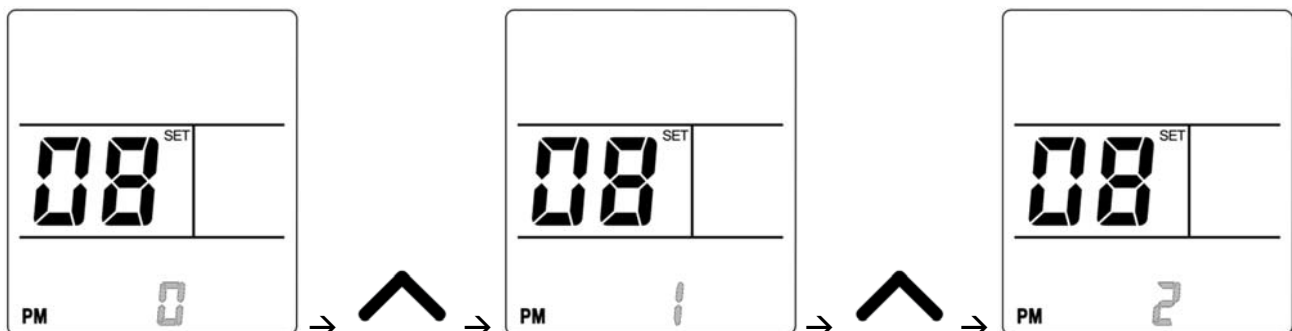

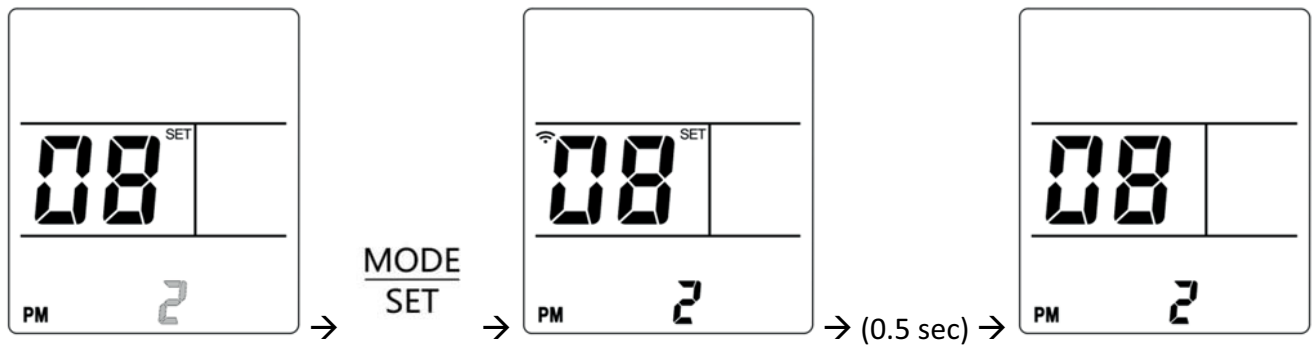

Appuyez sur «ON / OFF» pour revenir à l'écran principal:

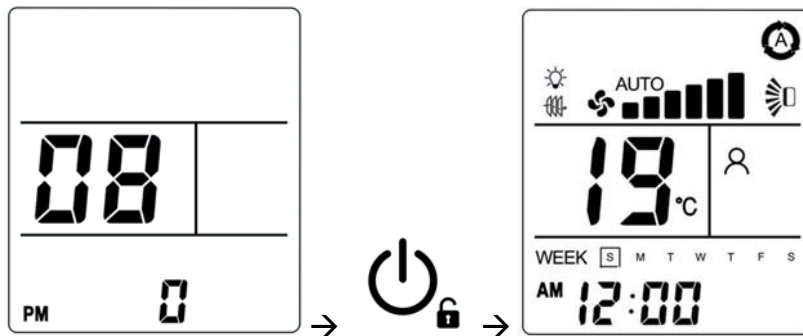

Par.	Description du paramètre	Min	Default	Max	Valeurs
P00	Réinitialiser aux paramètres d'usine	0	0	3	0 = Conserve les paramètres définis 1 = Réinitialise tous les paramètres de la télécommande aux paramètres d'usine
P01	Version Software	0	-	7	Version Software de la télécommande
P05	Échelle de température	0	0	1	0 = °C (Celsius) 1 = °F (Fahrenheit)
P06	Canal de transmission	0	0	3	0 = Canal #0 1 = Canal #1 2 = Canal #2 3 = Canal #3
P12	Limite d'entrée de puissance en mode ECO	30	75	99	Lorsque le mode ECO est sélectionné, la puissance électrique maximale absorbée par l'unité est limitée à P12: 30 = 30% de la puissance max 31 = 31% de la puissance max ... 99 = 99% de la puissance max

#### REMARQUE

Les paramètres non listés dans le tableau sont réservés et ne doivent pas être modifiés. La modification des paramètres non listés peut entraîner un mauvais fonctionnement du climatiseur.



## REGLAGE DU FLUX D'AIR

### VERTICALEMENT

Saisir le volet et orienter le vers le bas ou vers le haut.

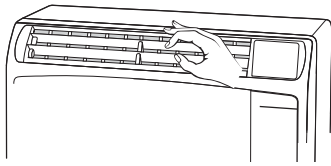

### HORIZONTALEMENT

Le flux de l'air peut être réglé horizontalement en déplaçant les ailettes verticales vers la gauche ou vers la droite, comme indiqué dans la figure suivante.

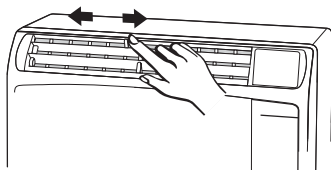

### ATTENTION

Pendant le refroidissement ou la déshumidification, surtout avec beaucoup d'humidité dans la pièce, régler les ailettes verticales droites. Si les ailettes sont réglées extrêmement vers la gauche ou vers la droite, des gouttelettes de condensation sur la grille de sortie d'air pourraient se former.

## FONCTIONNEMENT SANS LA TELECOMMANDE

Si nécessaire, le climatiseur peut fonctionner sans télécommande:

### 1. CLIMATISEUR ETEINT.

Pour mettre le climatiseur en marche, appuyer le BOUTON DE FONCTIONNEMENT pour sélectionner le mode REFROIDISSEMENT.

### REMARQUE

Le climatiseur se mettra en marche avec la grande vitesse du ventilateur. Le réglage de la température est de 25°C.

### 2. CLIMATISEUR EN MARCHÉ.

Pour éteindre le climatiseur, appuyer de nouveau le BOUTON DE FONCTIONNEMENT.

### REMARQUE

**Coupage de courant pendant le fonctionnement.**  
En cas de coupure de courant, l'appareil s'arrête. Quand l'alimentation est rétablie, l'appareil se redémarre automatiquement après 3 minutes. Les réglages de fonctionnement sont mémorisés 1 minute après le dernier signal de télécommande reçu de l'unité.

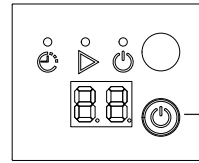

BOUTON DE FONCTIONNEMENT

## ENTRETIEN ET NETTOYAGE



### ATTENTION

Avant d'effectuer les opérations d'entretien et de nettoyage, arrêter le climatiseur et le débrancher de l'alimentation générale.

### UNITE EXTERIEURE (HABILLAGE ET BATTERIE)

- Certains bords métalliques et les ailettes de l'échangeur, étant coupants, doivent être manipulés avec précautions lors du nettoyage sous peine de provoquer des blessures.
- Contrôler régulièrement l'échangeur et le soufflage, l'air doit circuler librement.
- Nettoyer régulièrement la batterie en prenant soin de ne pas abîmer les ailettes ainsi que les autres éléments de l'unité extérieure.

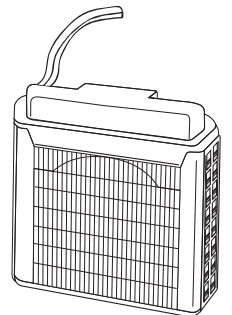

### UNITE INTERIEURE

- Ne pas verser de l'eau sur l'unité intérieure pour la nettoyer. Cela pourrait abîmer les composants internes et provoquer des décharges électriques.
- Ne jamais utiliser de dissolvant ni de produit chimique puissant. Ne pas nettoyer l'unité intérieure avec de l'eau très chaude.

### Nettoyage de l'habillage et de la grille

Nettoyer l'habillage et la grille de l'unité intérieure avec la brosse d'un aspirateur ou avec un chiffon propre et doux. Si ces parties sont sales, les nettoyer avec un chiffon propre humecté d'un détergent liquide doux. Ne pas exercer une pression trop forte sur la grille, ni sur les déflecteurs, ils pourraient être endommagés.

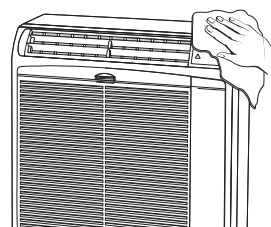

NON!

## FILTRE A AIR

Le filtre doit être contrôlé au moins une fois toutes les deux semaines (pendant les périodes de fonctionnement). Le fonctionnement avec un filtre sale ou obstrué provoque une diminution de l'efficacité du climatiseur et peut causer de graves problèmes. Le filtre est placé derrière la grille d'aspiration et s'extrait en le soulevant vers le haut.

### RETRAIT DU FILTRE

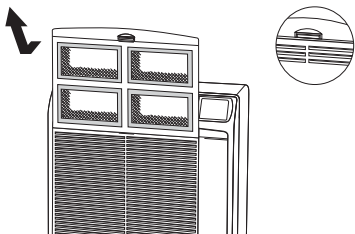

### NETTOYAGE DU FILTRE

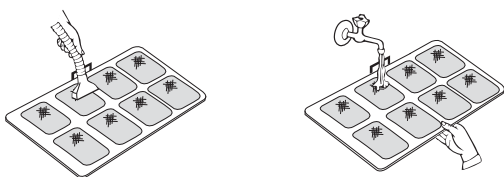

Utiliser un aspirateur pour enlever la poussière. Si la poussière colle au filtre, laver le filtre avec de l'eau tiède et savonneuse, le rincer à l'eau claire et le sécher.

## TRANSPORT

Quand vous transportez le climatiseur, maintenez-le en position verticale.

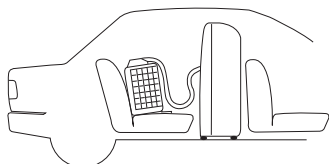

## RANGEMENT

Si le climatiseur doit être rangé pendant une longue période, nettoyez le filtre, vidangez les condensats en utilisant le tuyau d'écoulement à la base arrière du climatiseur. Ne déconnectez pas le flexible; si vous êtes obligé de le faire, protégez les deux moitiés ouvertes des raccords rapides, après l'avoir déconnecté et avant de manipuler le tuyau flexible et l'unité extérieure; utilisez les bouchons filetés en plastique fournis en serrant-les à fond avec une clef fixe. Après la manipulation, rebranchez le tuyau à l'unité extérieure pour éviter les fuites de réfrigérant pendant la phase de stockage. Ne déposez pas d'objets lourds sur la partie supérieure du climatiseur et protégez l'appareil de la poussière par une housse plastique.

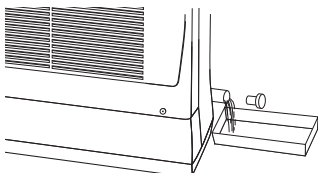

**TUYAU EVACUATION  
CONDENSATS**

## ACCESSOIRES FOURNIS AVEC L'UNITE

### KIT DE SUPPORT UNITE EXTERIEURE

Un kit de support est fourni pour l'installation de l'unité extérieure.

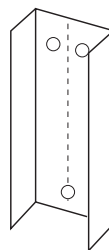
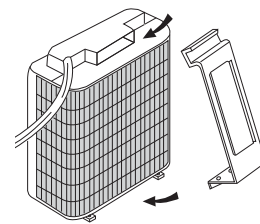
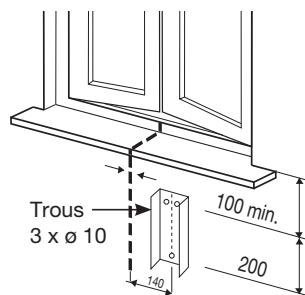

**GLISSIERE DU  
SUPPORT**

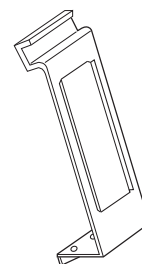

**SUPPORT**

FR

## CONSEILS POUR LE CONFORT ET L'ÉCONOMIE DE L'ÉNERGIE

### EVITER

- D'obstruer les grilles d'arrivée et de sortie d'air de l'appareil. Si elles sont bouchées, l'appareil ne fonctionnera pas de façon satisfaisante et il risque d'être endommagé.
- De laisser le soleil pénétrer à plein dans la pièce. Utiliser des persiennes ou des rideaux.

### VERIFIER

- Que les filtres à air soient toujours propres. Un filtre colmaté diminue les performances de l'appareil
- Que toutes les portes, les fenêtres et autres ouvertures soient fermées pour éviter des infiltrations d'air non réfrigéré.

## GUIDE DE DEPANNAGE

- Ne pas utiliser de téléphone portable près du climatiseur, pour éviter des perturbations au bon fonctionnement de celui-ci. Dans le cas où un fonctionnement anormal est remarqué, (le voyant de fonctionnement OPERATION s'allume, mais l'unité extérieure ne fonctionne pas), rétablir le fonctionnement normal en coupant l'alimentation électrique pendant au moins 60 secondes, au moyen du disjoncteur général ou de la fiche, ensuite remettre en marche le climatiseur.

- Le voyant de fonctionnement OPERATION qui clignote provoquant l'arrêt du climatiseur pendant un temps limité est dû à l'évacuation des condensats en excès (voir le tableau «AUTODIAGNOSTIC»).

Si Le voyant de fonctionnement OPERATION continue à clignoter et le climatiseur s'arrête définitivement signifie que la pompe ne fonctionne pas où que le petit tuyau d'évacuation des condensats qui est dans le tube souple de raccordement est encrassé; dans ce cas faites appel au SERVICE APRES VENTE.

En cas d'urgence le climatiseur peut fonctionner en évacuant les condensats par le petit tuyau dans un récipient de hauteur moyenne.

- Si le climatiseur ne marche pas correctement, effectuer les vérifications suivantes avant d'appeler le Service Après Vente. Si le problème persiste, prendre contact avec le vendeur ou le Service Après Vente.

## AUTODIAGNOSTIC

N.	VOYANTS			CAUSE POSSIBLE	REMEDE
	TIMER	OPERATION	STANDBY		
-				Mode chauffage pas disponible	Sélectionnez un mode disponible
E1				Erreur de communication avec la carte récepteur HMI (seul modèle WiFi)	Contactez le service après-vente
E2				Erreur d'évacuation des condensats (erreur de flotteur)	Contactez le service après-vente
E3				Erreur PFC (surintensité, surtension ou erreur de communication PFC)	Contactez le service après-vente
E4				Dysfonctionnement du ventilateur interne	Contactez le service après-vente
E5				Surchauffe de la carte inverter (module compresseur)	Contactez le service après-vente
E6				Surintensité du compresseur	Contactez le service après-vente
E7				Sonde air intérieure défectueuse ou déconnectée (RAT)	Contactez le service après-vente
E8				Sonde échangeur défectueuse ou déconnectée (ICT)	Contactez le service après-vente
E9				Sonde de débit du compresseur défectueuse ou déconnectée (CDT)	Contactez le service après-vente

O = VOYANT éteint

● = VOYANT allumé

⚡ = VOYANT qui clignote

**Panne:** Le climatiseur ne fonctionne pas du tout.

**Cause possible:**

1. Coupure de courant.
2. Disjoncteur activé.
3. Tension de ligne trop basse.
4. La touche de marche/arrêt de fonctionnement est positionné sur OFF.
5. Les piles de la télécommande sont usées.

**Remède:**

1. Rétablir l'alimentation.
2. Prendre contact avec un service après-vente.
3. Consulter un électricien ou le vendeur.
4. Appuyer à nouveau sur la touche.
5. Remplacer les piles.

**Panne:** Le compresseur se met en marche mais il s'arrête aussitôt.

**Cause possible:**

1. Il y a un obstacle devant l'échangeur extérieur.

**Remède:**

1. Retirer ce qui fait obstruction.

**Panne:** Refroidissement insuffisant.

**Cause possible:**

1. Filtre à air sale ou obstrué.
2. Source de chaleur ou trop de monde dans la pièce.
3. Portes et/ou fenêtres ouvertes.
4. Obstacle devant l'arrivée ou la sortie d'air.
5. Le thermostat est réglé trop haut.

**Remède:**

1. Nettoyer le filtre à air afin d'améliorer la circulation d'air.
2. Si possible, éliminer la source de chaleur.
3. Les fermer pour empêcher la pénétration d'air froid ou chaud.
4. Retirer l'obstacle pour assurer une bonne circulation d'air.
5. Régler la température plus bas.

**Panne:** Le climatiseur émet craquements.

**Cause possible:**

1. A la suite d'un changement de température, les pièces en plastique de l'appareil se dilatent ou se rétrécissent, ce qui provoque un léger craquement.

**Remède:**

1. C'est normal et le bruit disparaît quand les températures du climatiseur se sont stabilisées.



**AVERTISSEMENT POUR L'ELIMINATION CORRECT DU PRODUIT AUX TERMES DE LA DIRECTIVE EUROPEENNE 2012/19/UE**

Au terme de son utilisation cet équipement ne doit pas être éliminé avec les ordures ménagères. Le produit doit être remis à l'un des centres de collecte sélective locaux ou auprès des revendeurs assurant ce service. Eliminer séparément un équipement électrique et électronique permet d'éviter des potentielles retombées négatives pour l'environnement et la santé humaine dérivant d'une élimination incorrect et permet de récupérer les matériaux qui le composent dans le but d'une économie importante en termes d'énergie et de ressources. Pour rappeler l'obligation d'éliminer séparément ces équipements, le produit porte le symbole d'un caisson à ordures barré.

FR



**INFORMATIONS SUR L'ELIMINATION CORRECTE DE LA BATTERIE SELON LA DIRECTIVE EUROPEENNE 2006/66/CE ET MODIFICATIONS INTRODUITES PAR LA DIRECTIVE 56/2013/UE**

Veillez remplacer la batterie quand sa charge électrique est vide. Ne pas éliminez cette batterie avec les déchets ménagers. On doit livrer la batterie aux centres spéciaux pour la récolte des déchets de la communauté locale ou à un marchand qui peut rendre ce service. L'élimination séparée d'une batterie empêche tous les effets négatifs sur l'ambiance et la santé et permet de recycler les composantes pour obtenir une épargne considérable d'énergie et de ressources. Pour souligner l'obligation d'éliminer la batterie séparément, on a marqué la batterie avec le symbole d'un caisson à ordures barré.

**REGLEMENT (UE) n ° 517/2014 RELATIF AUX GAZ À EFFET DE SERRE**

L'appareil contient R32, un gaz fluoré à effet de serre, avec un potentiel de réchauffement global (PRG) de 675. Ne déchargez pas de R32 dans l'atmosphère.