

NOTICE D'INSTALLATION
& D'UTILISATION

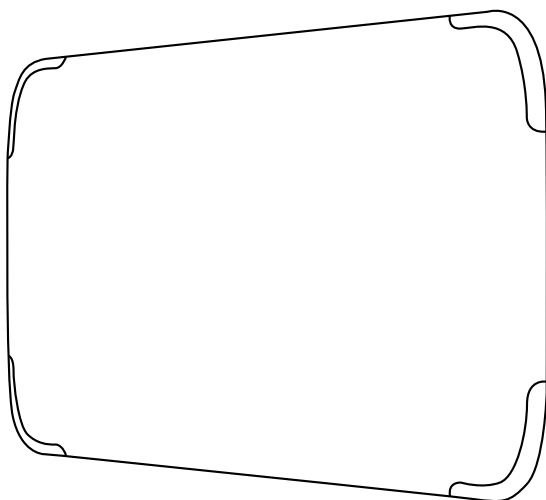

BVCert. 6020118

R21 Digital Spécial petite enfance

Chauffage spécifique

421AA6002 A00



L'intelligence qui manquait aux radiateurs électriques

Cet appareil est compatible avec le module Muller Intuitiv with Netatmo.

Vendu séparément

Muller Intuitiv

with
NETATMO

- Téléchargez l'application Muller Intuitiv with Netatmo, et découvrez-la !



- Planning de chauffe pièce par pièce au degré près.
- Pilotage par la voix.



- Visualisation des consommations.
- Notifications :
 - Lorsque une fenêtre reste ouverte.
 - Propositions de planning de chauffe optimisé.
- Installation facile.



Découvrez tous les avantages sur
muller-intuitiv.com

| | | |
|----|---|---------|
| | - Sommaire & Avant propos | page 3 |
| | - Sécurité | page 4 |
| 1. | - Caractéristiques | page 8 |
| 2. | - Installation et fixation | page 9 |
| 3. | - Raccordement électrique | page 11 |
| | - Démarrage rapide | page 12 |
| 4. | - Comment utiliser votre appareil | page 13 |
| | 4.1 Mise en Marche/Arrêt chauffage de l'appareil | page 13 |
| | 4.2 Réglage de la température de confort | page 14 |
| | 4.3 Mode Economique «ECO» | page 14 |
| | 4.4 Mode Hors-Gel «HG» | page 15 |
| | 4.5 Touche «Smart Ecocontrol» | page 15 |
| | 4.6 Le mode «MANUEL» | page 15 |
| | 4.6.a Détection de fenêtre ouverte | page 16 |
| | 4.6.b Verrouillage parental simple | page 16 |
| | 4.6.c Verrouillage parental avec code | page 15 |
| | 4.6.d L'indicateur comportemental | page 17 |
| | 4.6.e Paramétrages des fonctions annexes | page 18 |
| | 4.6.f Détail des ordres via le fil pilote et le gestionnaire d'énergie | page 19 |
| | 4.7 La programmation interne | page 20 |
| | 4.7.a Affichage de l'heure | page 20 |
| | 4.7.b Réglage de l'horloge | page 20 |
| | 4.7.c Personnalisation des programmes P4/P5/P6 | page 22 |
| 5. | - Aide aux diagnostics | page 24 |
| 6. | - Identification de votre appareil | page 26 |



Nos appareils sont conçus, développés
et fabriqués en France dans nos usines.

AVANT PROPOS :

- Vous venez d'acquiescer ce chauffage spécifique connecté et nous vous remercions de ce choix, témoignant ainsi de votre confiance.
- Cet appareil a été étudié, conçu et réalisé avec soin pour vous donner entière satisfaction.
- Il est important de bien lire cette notice en entier avant l'installation et la mise en route de votre appareil.
- Il est recommandé de conserver cette notice, même après installation de votre appareil.



ATTENTION - Certaines parties de ce produit peuvent devenir très chaudes et provoquer des brûlures. Il faut prêter une attention particulière en présence d'enfants et de personnes vulnérables.



Caution, hot surface
Attention surface très chaude.

- Cet appareil peut être utilisé par des enfants âgés d'au moins 8 ans et par des personnes ayant des capacités physiques, sensorielles ou mentales réduites ou dénuées d'expérience ou de connaissance, s'ils (si elles) sont correctement surveillé(e)s ou si des instructions relatives à l'utilisation de l'appareil en toute sécurité leur ont été données et si les risques encourus ont été appréhendés. Les enfants ne doivent pas jouer avec l'appareil. Le nettoyage et l'entretien par l'utilisateur ne doivent pas être effectués par des enfants sans surveillance.

- Il convient de maintenir à distance les enfants de moins de 3 ans, à moins qu'ils ne soient sous une surveillance continue.

- Les enfants âgés entre 3 ans et 8 ans doivent uniquement mettre l'appareil en marche ou à l'arrêt, à condition que ce dernier ait été placé ou installé dans une position normale prévue et que ces enfants disposent d'une surveillance ou aient reçu des instructions quant à l'utilisation de l'appareil en toute sécurité et en comprenant bien les dangers potentiels. Les enfants âgés entre 3 ans et 8 ans ne doivent ni brancher, ni régler ni nettoyer l'appareil, et ni réaliser l'entretien de l'utilisateur.

- MISE EN GARDE: Pour éviter une surchauffe, ne pas couvrir l'appareil de chauffage. Le logo rappelle ce risque.

Il est donc formellement interdit de couvrir ou d'obstruer les entrées ou les sorties d'air au risque d'incidents ou de dégradations de l'appareil.



MISE EN GARDE
NE PAS COUVRIR

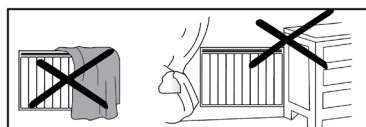

- Veillez à ne rien introduire dans l'appareil.



- L'appareil doit être fixé sur son support, l'utilisation d'adhésifs pour fixer le support ou l'appareil est interdite.
- **Le raccordement électrique de cet appareil doit impérativement être effectué hors tension par une personne qualifiée. Toutes les interventions sur les appareils doivent être effectuées hors tension et par un personnel qualifié et agréé.**
- L'alimentation électrique de l'appareil doit être réalisée via un dispositif de coupure omnipolaire conforme aux règles d'installation.
- L'alimentation électrique doit être protégée par un dispositif différentiel résiduel de courant assigné au plus égal à 30mA, notamment dans le cas d'une installation dans un local contenant une baignoire ou une douche.
- Si le câble d'alimentation est endommagé, il doit être remplacé par le fabricant, son service après vente ou des personnes de qualification similaire afin d'éviter un danger.
- L'appareil de chauffage ne doit pas être placé juste en dessous d'une prise de courant.
- Respecter les distances minimum d'installation au sol, aux parois, aux meubles, etc, voir recommandations de mise en place.
- L'appareil peut être installé dans les volumes 2 ou hors volumes des salles d'eau (cf. figure 1).

Fig . 1 Installation des appareils

L'installation doit être conforme aux normes en vigueur dans le pays d'installation (NFC 15-100 pour la France).

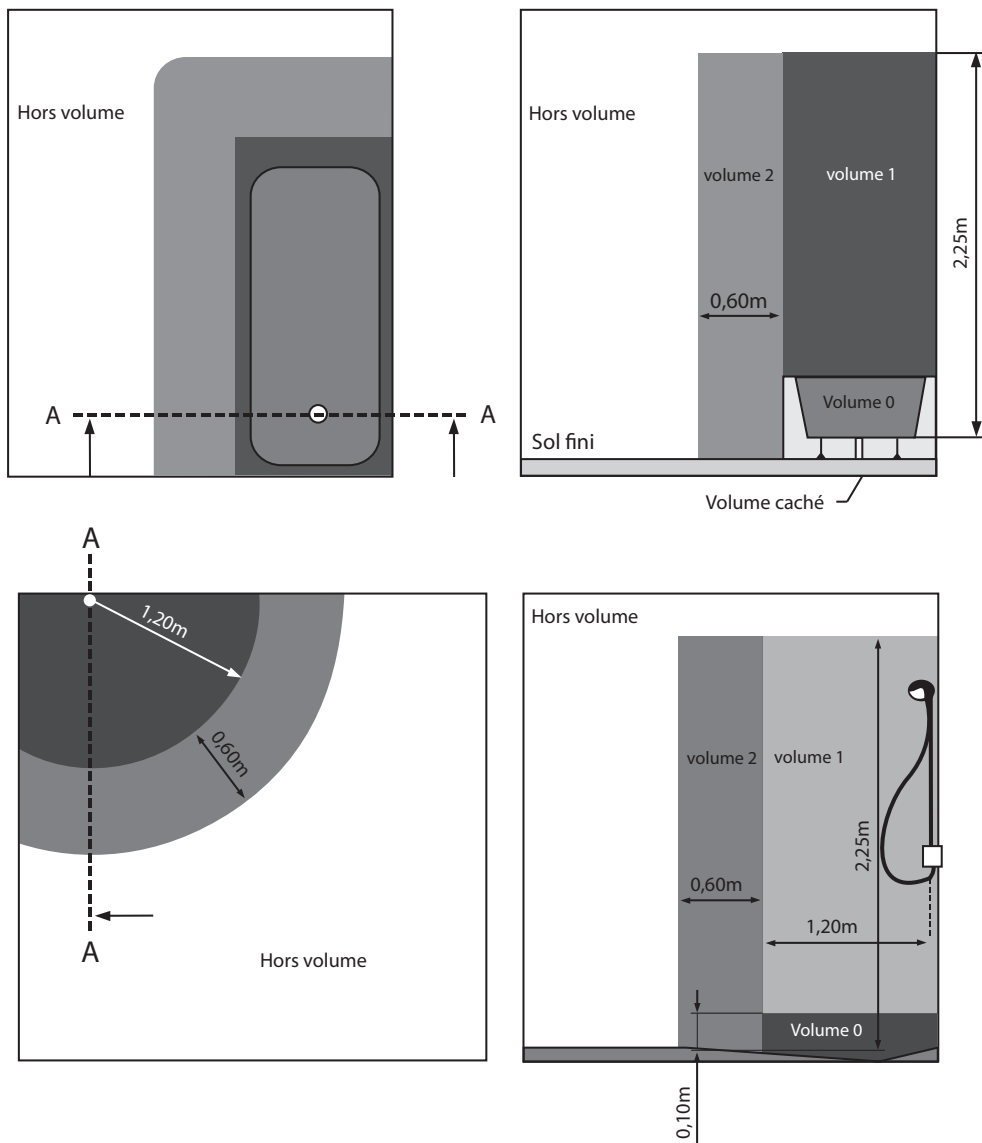



Appareil de type sèche-serviette :

AVERTISSEMENTS. CONSEILS :

- En règle générale, cet appareil se place de façon à ce que la chaleur produite brasse un maximum de volume d'air. Eviter d'installer l'appareil dans un courant d'air qui risquerait de perturber sa régulation.
- Lors de la première chauffe, il peut s'échapper une odeur, ce phénomène disparaît après quelques minutes de fonctionnement.
- Si votre installation est équipée d'un délesteur : le délestage étant prioritaire, il est possible que l'appareil ne chauffe pas, en cas de surconsommation momentanée (lave-linge+four+fer à repasser...). Ceci est normal. Dès rétablissement d'une consommation normale, l'appareil se remettra en chauffe.

CONSEILS D'ENTRETIEN :

- Pour conserver les performances de l'appareil, il est nécessaire d'effectuer régulièrement un dépoussiérage de l'intérieur de celui-ci en passant l'aspirateur sur les entrées et sorties d'air.
- Utilisez de préférence des produits nettoyant universels à base d'agents tensioactif (savon, etc...) et un chiffon type micro fibres. Pour un simple dépoussiérage, un chiffon suffit.
- NE JAMAIS UTILISER DE PRODUITS ABRASIFS OU À BASE D'ACÉTONE QUI RISQUERAIENT DE DÉTÉRIORER LE REVÊTEMENT EPOXY.

() La présente notice a été établie au moment de la fabrication de l'appareil et conformément aux normes en vigueur à cette date.*

La société se réserve le droit de modifier à tout moment la notice d'installation et d'utilisation afin de prendre en compte les normes et l'évolution de celles-ci.

1 - CARACTÉRISTIQUES

| Références | Puissance (W) | I (A) | H (mm) | L (mm) | Epaisseur avec Dossieret (mm) | Poids (kg) |
|------------|------------------|----------|-----------|-----------|--|---------------|
| M127111 | 500 | 2.2 | 664 | 564 | 132 | 10.3 |
| M127112 | 750 | 3.3 | 664 | 700 | 132 | 12.6 |
| M127113 | 1000 | 4.3 | 664 | 860 | 132 | 16.0 |
| M127115 | 1500 | 6.5 | 664 | 1020 | 132 | 18.2 |
| M127117 | 2000 | 8.7 | 664 | 1254 | 132 | 23.4 |

Identification de l'appareil

Appareil de chauffage électrique décentralisé à action directe et à poste fixe

| Références | Caractéristiques | | | | | |
|--------------|------------------------------|---|---------------------------------------|---------------------------------------|-----------------------------------|----------------|
| | Puissance thermique | | | Consommation d'électricité auxiliaire | | |
| | Puissance thermique nominale | Puissance thermique minimale (indicative) | Puissance thermique maximale continue | À la puissance thermique nominale | À la puissance thermique minimale | En mode veille |
| | P_{nom} | P_{min} | $P_{max,c}$ | $e_{l_{max}}$ | $e_{l_{min}}$ | $e_{l_{SB}}$ |
| M127111 | 0.5 | n.d. | 0.5 | 0.000 | 0.000 | 0.001 |
| M127112 | 0.75 | n.d. | 0.75 | 0.000 | 0.000 | 0.001 |
| M127113 | 1 | n.d. | 1 | 0.000 | 0.000 | 0.001 |
| M127115 | 1.5 | n.d. | 1.5 | 0.000 | 0.000 | 0.001 |
| M127117 | 2 | n.d. | 2 | 0.000 | 0.000 | 0.001 |
| Unité | kW | kW | kW | kW | kW | kW |

Caractéristiques

Unité

Type de contrôle de la température de la pièce

Contrôle électronique de la température de la pièce et programmeur hebdomadaire

oui

Autres options de contrôle

Contrôle de la température de la pièce, avec détecteur de fenêtre ouverte

oui

1 - CARACTÉRISTIQUES-suite

- Cet appareil de chauffage électrique direct est conçu pour assurer le chauffage d'ambiance dans les lieux de type habitat ou assimilables, individuels ou collectifs, neufs ou existants.

Conçu spécialement pour la petite enfance (crèches, garderies, maternelles....) avec des températures de surfaces et de sortie d'air inférieures à 60°C en cohérence avec les textes sur la sécurité de la norme NFC 15-100.

Robuste (appareil IK10), il peut être aussi installé dans des écoles, gymnases...

Dans les établissements mentionnés au chapitre IV du titre II du livre III de la deuxième partie du code de la santé publique, l'installation d'un équipement terminal fixe équipé d'un accès sans fil à internet est interdite dans les espaces dédiés à l'accueil, au repos et aux activités des enfants de moins de trois ans.

- Ce radiateur est un appareil : Classe II,  , IP24C , 230V~ 50Hz.
- Ce radiateur est équipé d'un thermostat électronique, évitez de l'installer dans un courant d'air susceptible de perturber sa régulation.

2 - INSTALLATION ET FIXATION

- Respecter impérativement les distances minimales d'installation au sol, aux parois, aux meubles etc... (Fig. 2).

- Pour effectuer cette opération, ôter le dossier de l'appareil à l'aide d'un tournevis en tournant d'un quart de tour la pièce plastique dans le sens des aiguilles d'une montre (Rep.1, Fig. 3).

- Fixer le dossier sur la paroi à l'aide de 4 vis minimum (diam.5,5mm max.) en s'assurant de l'orienter dans le bon sens et à la bonne hauteur (Fig. 3).

- Positionner l'appareil sur les pattes inférieures du dossier et le redresser jusqu'à son emboîtement dans le dossier.

- Reverrouiller le dossier en agissant à l'aide d'un tournevis sur les verrous dans le sens inverse des aiguilles d'une montre.

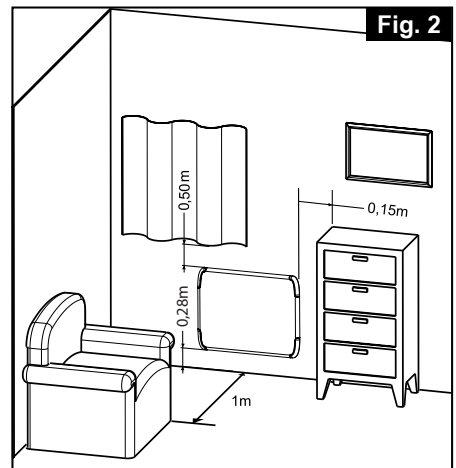

NOTA : Deux chaînettes de sûreté rivetée sur le panneau arrière assurent le maintien de l'appareil au dossier lors d'un mauvais enclipsage. Leurs fixations s'effectuent à l'aide du crochet sur le haut du dossier. (Rep.2, Fig. 3 : trou pour fixer le crochet).

2 - INSTALLATION ET FIXATION-suite

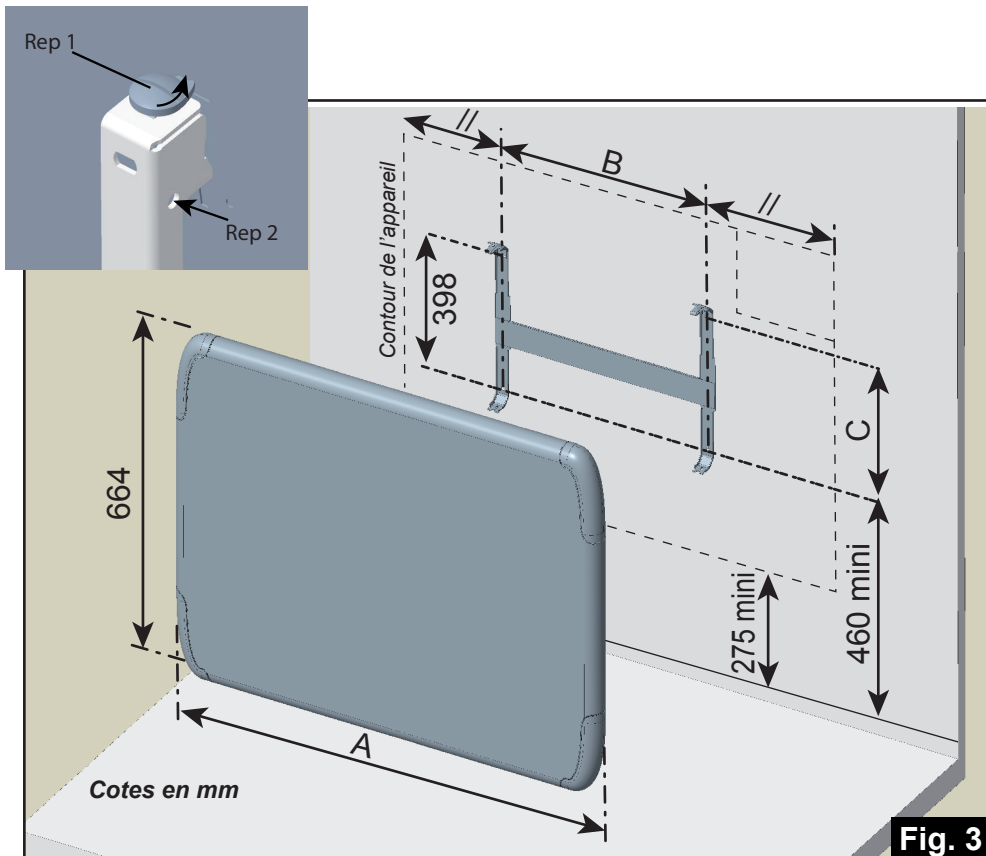

| APPAREIL | 500W | 750W | 1000W | 1500W | 2000W |
|----------|------|------|-------|-------|-------|
| COTE A | 564 | 700 | 860 | 1020 | 1254 |
| COTE B | 240 | 240 | 350 | 500 | 700 |
| COTE C | 254 | 254 | 398 | 398 | 398 |

3 - RACCORDEMENT ELECTRIQUE





VEUILLEZ LIRE IMPERATIVEMENT LES REGLES DE SECURITE AVANT LE RACCORDEMENT DE L'APPAREIL.

- Vérifier le serrage correct des fils dans les bornes de la boîte de raccordement mural.
- Cet appareil de Classe II ne se raccorde pas à la Terre.
- L'installation doit être conforme aux normes en vigueur dans le pays d'installation (NFC 15-100 pour la France).

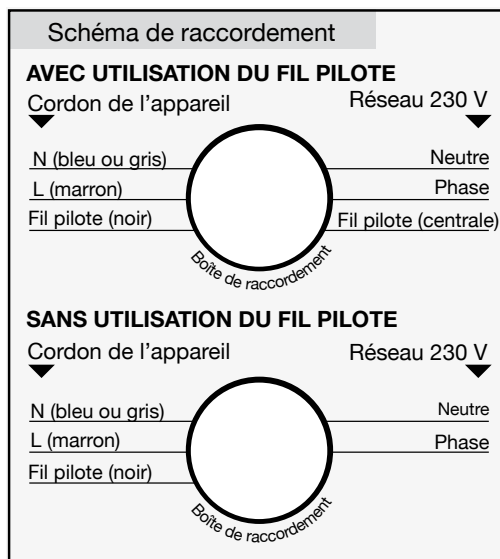
RESPECTER LE SENS DE BRANCHEMENT : MARRON = PHASE, BLEU = NEUTRE, NOIR = FIL PILOTE.

Le fil noir ne doit en aucun cas être raccordé à une borne de Terre ou fil VERT/JAUNE.



| Mode | Signal à transmettre | Mesure par rapport au neutre |
|-----------------|---|------------------------------|
| Confort | — | 0 Volt |
| Eco |  | 230 Volts |
| Hors-gel |  | 115 Volts négatif |
| Arrêt Chauffage |  | 115 Volts positif |
| Conf. -1°C |  | 230 Volts/3s |
| Conf. -2°C |  | 230 Volts/7s |

NOTA : Les ordres de programmation sont distribués par les signaux ci-dessus, mesurés par rapport au Neutre.

DEMARRAGE RAPIDE

- Mise en marche / Arrêt chauffage de l'appareil :

Appuyer sur  pour mettre l'appareil en marche ou pour l'arrêt chauffage de votre appareil.



- Réglage de la température souhaitée :







Pour ajuster la température souhaitée, appuyer sur + ou -.



- Sélection du mode de fonctionnement manuel :



Un appui sur cette touche permet de prendre la main sur le fonctionnement automatique Smart Eco-Control®.

| FONCTION | APPUYEZ SUR | AFFICHAGE | RESULTAT OBTENU |
|------------|---|---|--|
| CONFORT |  |  | Mode Confort et vous pouvez ajuster la consigne de température comme vous le souhaitez. |
| ÉCONOMIQUE |  |  | Ce mode de fonctionnement est conseillé lors de vos absences inférieur à 24h |
| HORS-GEL |  |  | Ce mode de fonctionnement est conseillé pour des absences supérieures à 24h |

- La fonction «Fenêtre Ouverte» :



Appuyer sur  jusqu'à l'apparition de l'icone pour activer ou désactiver la fonction «Fenêtre Ouverte».



4 - COMMENT UTILISER VOTRE APPAREIL

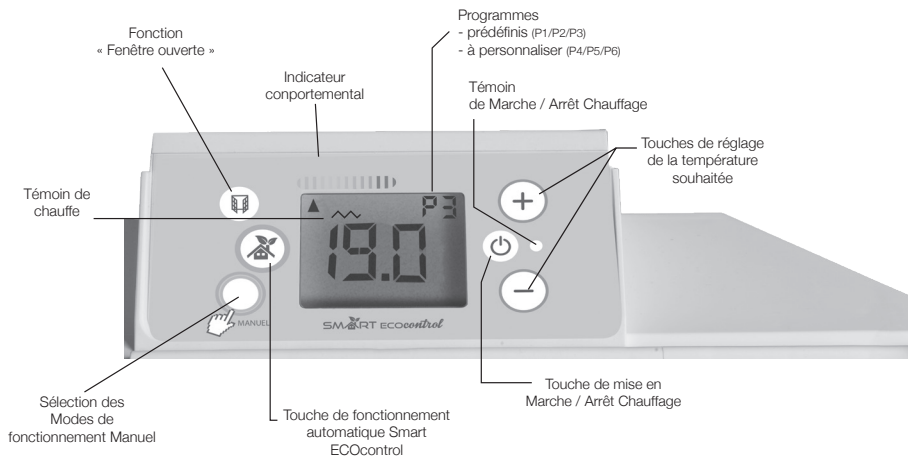

Veillez à enlever la pellicule de protection du boîtier de commande.

4.1 - Mise en Marche/Arrêt chauffage de l'appareil :

Appuyer sur  l'écran et le voyant vert s'allume.

Pour l'arrêt chauffage, appuyer sur  l'écran s'éteint et le voyant orange s'allume.

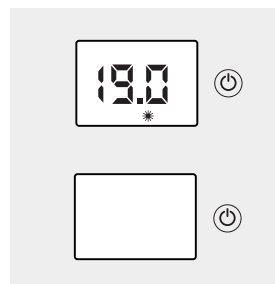



- L'appareil conserve les réglages en mémoire, même en cas de coupure secteur.

Le témoin de chauffe :

Le témoin  vous indique la mise en chauffe de votre appareil. Lorsque la température souhaitée est stabilisée, il s'allume et s'éteint selon les besoins de chauffe.

4.2 - Réglage de la température de confort :

Appuyer sur  ou  pour augmenter ou diminuer la température de consigne souhaitée.

Si elle correspond à votre température de confort favorite, vous pouvez la mémoriser en appuyant pendant 3s sur la touche Smart EcoControl.

Pour ajuster la température à votre niveau de confort idéal, il faut la laisser se stabiliser pendant quelques heures, porte fermée.

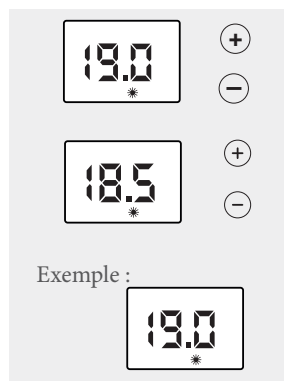

- Pendant le réglage, un indicateur permet de contrôler mais aussi d'ajuster la température désirée en fonction de son impact sur la consommation.

- Ce réglage est disponible en mode CONFORT (manuel ou automatique).

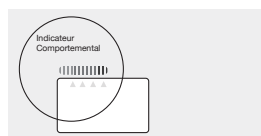

4.3 Mode Economique « ECO » :

- Appuyer successivement sur  jusqu'à ce que le mode Economique «**ECO**» s'affiche.

- Pour visualiser la consigne **ECO**, appuyer brièvement sur **+** ou **-**.

- Pour modifier la température de consigne **ECO** :

- Appuyer sur  3s jusqu'à ce que la température de consigne **ECO** clignote.

- Appuyer sur **+** ou **-** pour modifier.

- Pour enregistrer, appuyez 3s sur .

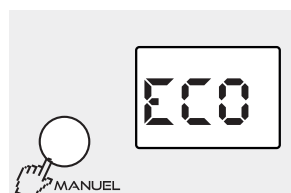

En cas d'absence de courte durée (moins de 24h), il est conseillé, pour un maximum d'économie, d'utiliser ce mode de fonctionnement. Il provoque un abaissement de la température de la pièce de 3,5.°C environ par rapport à la température **CONFORT**.

La consigne **ECO** ne peut pas être réglée à une température supérieure à 19°C.

4.4 - Mode Hors-Gel «HG» :

Appuyer succesivement sur  jusqu'à ce que le mode Hors-Gel « **HG** » s'affiche.

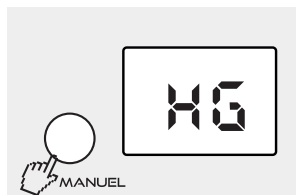

i

Pour un maximum d'économie, en cas d'absence de longue durée (+ de 24h), utilisez ce mode. Il permet de maintenir la pièce à une température de hors gel.

4.5 - Touche "Smart Ecocontrol" :

pour un fonctionnement tout automatique

Un appui sur cette touche permet un fonctionnement automatique en suivant votre planning de chauffe (programmation des plages Confort et Eco) et vos préférences de réglage (Température de consigne favorite, fonction fenêtre, ..).

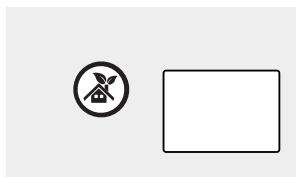

i

Vos préférences de réglage automatique sont mémorisées en appuyant 3 secondes sur la touche SmartEcoControl® .

Par défaut, le réglage mémorisé est : Température de consigne favorite 19°C, Fonction fenêtre ouverte activée

4.6 - Le mode "MANUEL" :

pour un fonctionnement manuel

Un appui sur cette touche permet de prendre la main sur le fonctionnement automatique SmartEcoControl®.

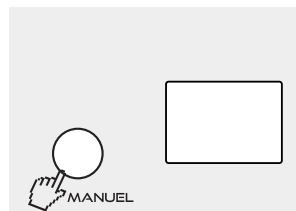

Toutes les fonctions automatiques sont désactivées (programmation) et l'appareil se positionne :



- Soit en mode **Confort** et vous pouvez ajuster la consigne de température comme vous le souhaitez.
- Soit en mode **Eco** (ce mode de fonctionnement est conseillé lors de vos absences inférieures à 24h).
- Soit en mode **Hors-gel** (Ce mode de fonctionnement est conseillé pour des absences supérieures à 24h).

4 - COMMENT UTILISER VOTRE APPAREIL-suite

4.6.a - Détection de Fenêtre ouverte :

Pour activer ou désactiver la fonction, appuyer sur la touche . jusqu'à l'apparition de l'icône  sur l'écran. Le symbole  et le voyant vert clignotent lorsque l'appareil s'est coupé suite à une détection.

Pour annuler cette coupure, un appui sur la touche  remettra automatiquement l'appareil en marche.

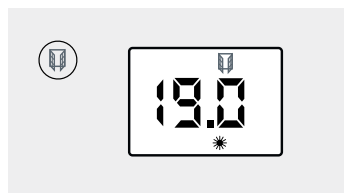

i Cette fonction coupe automatiquement l'appareil de chauffage en cas de détection d'une chute brutale de la température dans la pièce (Ex : une fenêtre ou une porte ouverte).

4.6.b - Verrouillage parental simple :

Appuyer simultanément sur les touches + et - pendant 3 s pour verrouiller ou déverrouiller le clavier.

Pour supprimer le verrouillage, appuyer simultanément sur + et - pendant 3s.

i Cette fonction permet de bloquer l'accès aux réglages de l'appareil afin d'empêcher toute modification intempestive. La touche de mise en Marche/Arrêt chauffage reste opérationnelle.

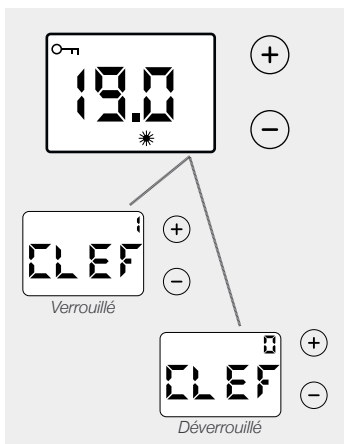

4.6.c - Verrouillage parental avec code :

Vous avez la possibilité de verrouiller/déverrouiller le clavier par un code personnel à 4 chiffres

- Pour verrouiller

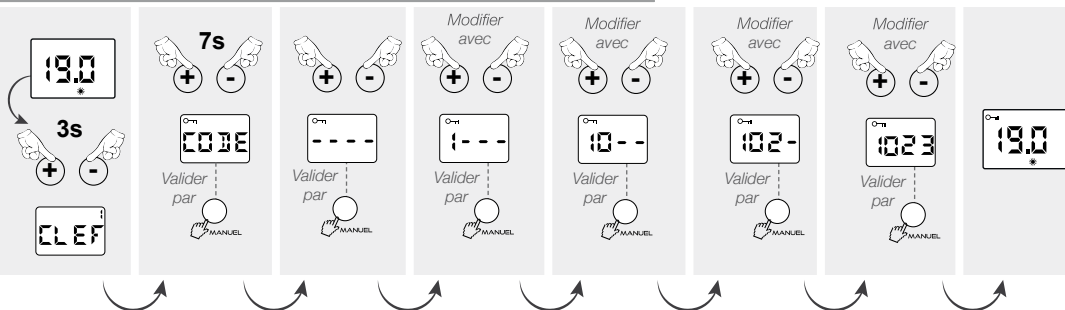

i Il est IMPORTANT de bien se souvenir de ce code. En cas d'oubli, vous ne pourrez plus verrouiller/déverrouiller le clavier

4 - COMMENT UTILISER VOTRE APPAREIL-suite

- Pour déverrouiller

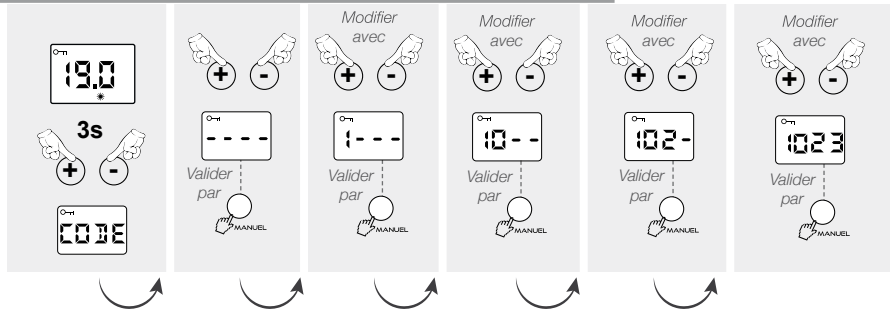

Pour déverrouiller, entrer le code et valider

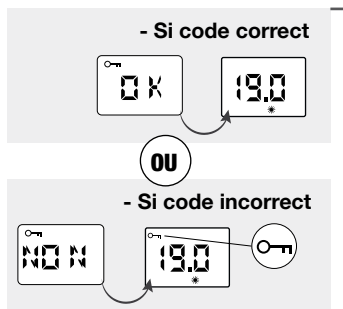

La touche de mise en Marche/Arrêt chauffage reste opérationnelle.

4.6.d - L'indicateur comportemental :

Cette indicateur vous renseigne si votre réglage et l'utilisation de votre appareil sont économiques ou non :

- Indicateur sous le vert = économique
- Indicateur sous le rouge = moins économique.

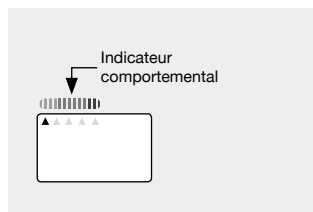

Pour un fonctionnement économique il est conseillé de ne pas dépasser une température de 19°C en moyenne sur l'ensemble du logement.

4.6.e - Paramétrage des fonctions annexes :

Ce menu vous permet de verrouiller ou de déverrouiller certaines options et de régler certains paramètres.

Appuyer sur  pour éteindre votre appareil.





Puis appuyer sur la touche  et  pendant 3 secondes.

Une fois que l'écran affiche , appuyer alors sur la touche

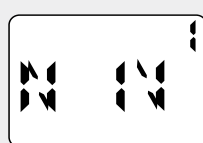
 pendant 3 secondes, le premier écran de paramètre apparaît.





Pour passer d'un paramétrage à l'autre, appuyer sur la touche 



| Ecran de paramétrage | Signification | Choix avec les touches + ou - | Résultat obtenu |
|---|--|-------------------------------|----------------------------|
|  | Rétroéclairage de l'écran permanent ou limité à 10 secondes après la dernière manipulation | | Rétroéclairage 10 secondes |
| | | o | Rétroéclairage permanent |
|  | Fonction Buzzer : Lorsque cette fonction est activée, le boîtier émet un son pour certaines manipulations.  Le buzzer reste toujours actif pour la touche Marche/arrêt chauffage | | Activation du buzzer |
| | | o | Désactivation du buzzer |
|  | Affichage de la température en degré Celsius ou en degré Fahrenheit | °C | Unité de degré Celsius |
| | | °F | Unité de degré Fahrenheit |
|  | Encadrement de consigne : Lorsque cette fonction est activée, le réglage de la température CONFORT est encadré. Vous ne pouvez pas augmenter ou diminuer cette température de +/-2°C | | Encadrement activé |
| | | o | Encadrement désactivé |

Retour au mode utilisateur



4.6.f - Détail des 6 ordres via le fil pilote et le gestionnaire d'énergie :

| ORDRES ENVOYES PAR LE FIL PILOTE | L'ECRAN AFFICHE | RESULTAT OBTENU |
|----------------------------------|---|--|
| Arrêt chauffage |  | Arrêt instantané du chauffage |
| ÉCO |  | Abaissement de la température de 3,5°C par rapport à la position Confort ou selon votre choix. |
| CONFORT-1 |  | Abaissement de la température de 1°C par rapport à la position Confort. |
| CONFORT-2 |  | Abaissement de la température de 2°C par rapport à la position Confort. |
| Hors Gel |  | Maintient la température de la pièce à environ 7°C. |

Particularités





Dans le mode manuel, les ordres Hors-Gel et Arrêt chauffage envoyés par la centrale de programmation ou le gestionnaire de tarification sont prioritaires. Pour vous le signaler, le symbole «AUTO» clignote.

| Fonctions choisies | Centrale de programmation ou gestionnaire d'énergie | |
|----------------------------|---|---|
| | Ordre envoyé par fil pilote : HG | Ordre envoyé par fil pilote : Arrêt chauffage |
| Confort (ex.19,0°C) |  |  |
| ECO | | |
| HG | | |

4.7 - La programmation interne :

4.7.a - Affichage de l'heure :

Appuyer brièvement sur les touches  et  pour afficher l'heure en cours.

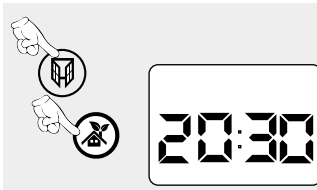

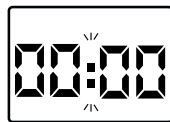

4.7.b - Réglage de l'horloge :

- Dans tous les cas, pour pouvoir utiliser la programmation, vous devez régler l'heure et le jour de votre appareil (réglage usine 00:00).
- En cas de coupure de courant supérieure à 12 heures, vous devrez aussi remettre à l'heure votre appareil.



A- Réglage de l'heure :

Appuyer pendant 3s sur les touches  et  pour entrer dans le menu de programmation.

Appuyer avec les touches + ou - pour choisir "ON" qui s'affiche à l'écran, valider par . (Le choix de "OFF" vous fait sortir du réglage).

"Pr" s'affiche à l'écran,

Appuyer avec les touches + ou - pour choisir la fonction mise à l'heure : "Hr" dans le menu déroulant. Modifier l'heure avec les touches + et - et valider avec la touche .

Modifier les minutes avec les touches + et - et valider avec la touche .

B - Réglage du jour :

Modifier le jour de la semaine (JO : LU = lundi, JO : MA = mardi, JO : ME = mercredi, etc...) avec les touches + et -.

Valider par la touche .

Pour sortir, appuyer sur Mode jusqu'à l'affichage «Exit» du menu déroulant. Valider par  pour sortir.

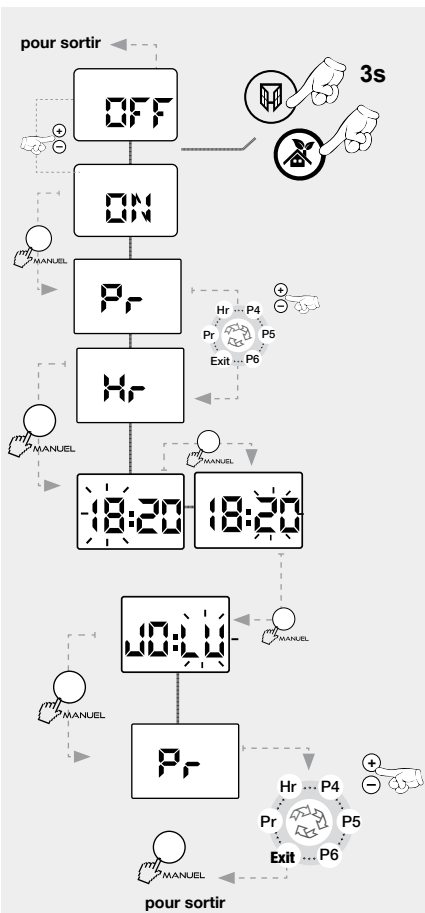

DETAIL DES PROGRAMMES PREDEFINIS (P1/P2/P3) ET A PERSONNALISER (P4/P5/P6).



| Programme prédéfini | Choix | Signification |
|--|-------------------------|---|
| <p>du Lundi au Vendredi P1</p> <p>0h 2 4 6 8 10 12 14 16 18 20 22 24</p> | P1 | Le programme P1 vous permet d'avoir la température de consigne Confort le matin de 5h à 9h et le soir de 17h à 23h. |
| <p>du Lundi au Vendredi P2</p> <p>0h 2 4 6 8 10 12 14 16 18 20 22 24</p> | P2 | Le programme P2 vous permet d'avoir la température de consigne Confort le matin de 5h à 9h, le midi de 12h à 14h et le soir de 17h à 23h. |
| <p>Le week end P3</p> <p>0h 2 4 6 8 10 12 14 16 18 20 22 24</p> | P3 | Le programme P3 vous permet d'avoir la température de consigne Confort le week-end de 5h à 23h. |
| <p>Programmes à personnaliser voir § 2.8.4</p> | <p>P4 P5 P6</p> | <p>Les programmes P4, P5, P6 vous permettent de personnaliser les plages horaires de la température de consigne Confort, suivant vos besoins.</p> |

4.7.c - Personnalisation des programmes P4/P5/P6»

Ce mode permet le fonctionnement automatique journalier de votre appareil de chauffage soit en consigne **CONFORT**, soit en consigne **ECO**.

Pour cela :

Quelque soit le mode de fonctionnement en cours :

- Appuyer simultanément pendant 3 secondes sur les touches  et .

- L'écran affiche soit ON ou OFF. Avec les touches + ou -, mettre sur la position ON.

Enregistrer par la touche .

- L'écran affiche «Pr», appuyer sur .

- Appuyer sur la touche + ou - pour choisir l'un des programmes «P4/P5/P6» dans le menu déroulant.

(Nous choisissons le programme P4, comme exemple).

- Valider par .

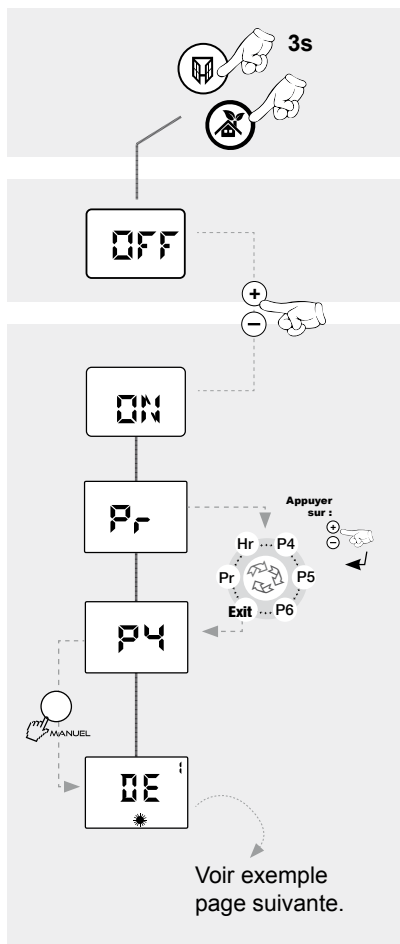

Vous pouvez ainsi définir vos propres plages horaires soit en mode CONFORT ou ECO. (Voir exemple page suivante).



 Pour les programmes P4/P5/P6, par défaut, le réglage usine est sur Eco toute la journée.

4 - COMMENT UTILISER VOTRE APPAREIL-suite

COMMENT ÉTABLIR UN PROGRAMME PERSONNALISÉ ? EXEMPLE - P4

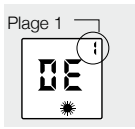
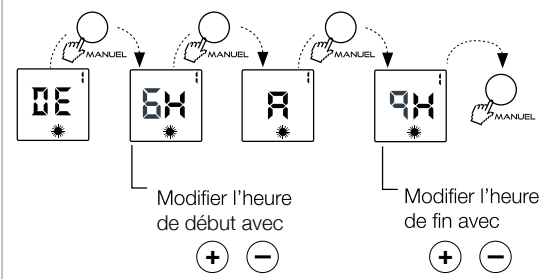
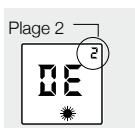
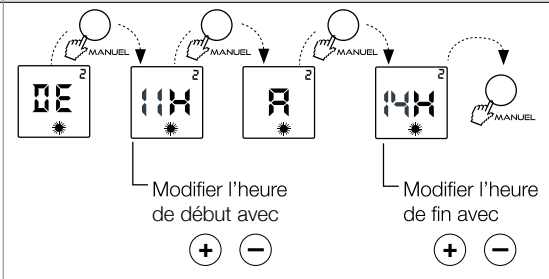
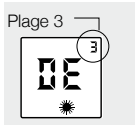
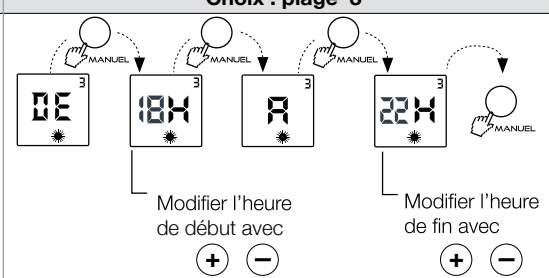
Prenons l'exemple pour le **LUNDI «LU : P4 »**, nous souhaitons avoir la température de consigne **CONFORT** sous 3 plages horaires différentes : le matin de **6h à 9h**, le midi de **11h à 14h** et le soir de **18h à 22h**.

| Ex. de 6h à 9h | Choix : page 1 | Résultat |
|--|---|---|
| <p>Vous êtes dans le programme personnalisé «P4».</p>  |  | <p>La plage horaire n°1 de 6h à 9h est validée, vous passez automatiquement à la plage horaire n° 2</p> |
| <p>Ex. de 11h à 14h</p>  |  | <p>La plage horaire n°2 de 11h à 14h est validée, vous passez automatiquement la plage horaire n°3</p> |
| <p>Ex. de 18h à 22h</p>  |  | <p>La plage horaire n°3 de 18h à 22h est validée, vous revenez à la position initiale Pr.</p> <p>Programmer P5 ou P6 ou choisir Exit pour sortir. Valider par Mode.</p> |

- Procédez de la même manière pour les programmes P5 et P6,
- Valider par  et choisir «Exit» pour sortir, puis valider par .

- Si vous souhaitez, vous pouvez revenir au fonctionnement automatique par fil pilote. Mettre sur la position OFF (voir chapitre 4.7.c).

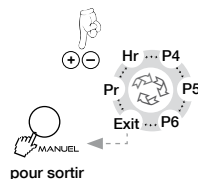

- Mise en harmonie des affichages (Thermostat/Thermomètre) :

- Opération facultative -

Il est normal qu'il y ait un écart entre l'affichage de l'appareil et celui de votre thermomètre. Il est possible d'harmoniser les deux affichages.

Mode opératoire :

Ce réglage ne peut être réalisé que si votre appareil est réglé entre 17 et 23°C.



Toutes les portes et les fenêtres doivent être fermées.

Attendre la stabilisation de la température dans la pièce (au moins 6h) et éviter autant que possible les allées et venues dans la pièce.

Le thermomètre de contrôle doit être placé au milieu de la pièce à 1m20 du sol. Ne pas le poser sur un meuble.



Le thermostat étant sur mode CONFORT, appuyer 3s sur MANUEL, deux cas peuvent se présenter :

- La température de consigne clignote, l'harmonisation est alors possible.







- Modifier avec les touches  et 
- Valider par la touche MANUEL

- L'affichage indique «NON» : l'harmonisation est impossible (il faut alors attendre que la température se stabilise).

Exemple : Vous avez 20,5°C sur votre thermomètre et 19°C sur votre thermostat. Vous pouvez corriger de +1,5°C à l'aide de la touche  et valider avec la touche MANUEL.

 Si vous n'exercez aucune action sur les touches  et  pendant 15 secondes, l'afficheur revient à sa position initiale.

- Autres diagnostics :

| NATURE | VERIFICATION | ACTION |
|---|---|--|
| L'appareil ne chauffe pas | - S'assurer que l'écran digital est actif. | - Appuyer sur  - Appuyer successivement sur  jusqu'à ce que la position Confort  s'affiche. |
| | - Si l'écran digital n'est toujours pas allumé. | - S'assurer que les disjoncteurs d'installation sont enclenchés et appuyer sur  . |
| | - S'assurer d'être en mode confort | - Appuyer successivement sur  jusqu'à ce que la position Confort  s'affiche. |
| | - S'assurer que la fonction fenêtre ouverte n'est pas activée et qu'une fenêtre ou une porte n'est pas ouverte dans la pièce. | - Fermer la porte et/ou la fenêtre, réinitialiser la fonction en appuyant sur  . |
| | - L'écran digital est actif, le témoin de chauffe est éteint. | - Vérifier la valeur de la consigne. - La température ambiante ne nécessite pas de chauffer. - L'appareil est en ECO ou en délestage: s'assurer que le système de délestage n'a pas coupé l'alimentation de l'appareil. |
| L'appareil chauffe tout le temps | - Vérifier que le réglage de la température n'a pas été modifié. | - Régler de nouveau la température. |
| | - Vérifier que l'appareil n'est pas situé près d'une porte ouverte ou/et dans un courant d'air. | - Fermer la porte ou supprimer le courant d'air. |
| L'appareil ne suit pas les ordres de programmation | - Vérifier qu'il est en mode programmation (AUTO) | - Mettre en mode programmation |
| | - Vérifier la programmation (AUTO) | - Réaliser la programmation |
| DANS TOUS LES AUTRES CAS, CONTACTEZ UNE PERSONNE QUALIFIÉE | | |

6 - IDENTIFICATION DE VOTRE APPAREIL

IMPORTANT : LES CARACTÉRISTIQUES DE L'APPAREIL SONT INDICÉES SUR L'ÉTIQUETTE SIGNALÉTIQUE.



L'apposition de cette marque par le fabricant garantit que l'appareil respecte les directives communautaires européennes de sécurité (directive basse tension- DBT) de compatibilité électromagnétique (CEM), de limitation de substances dangereuses (ROHS) et d'écoconception applicable aux produits liés à l'énergie (ERP).

classe II Appareil de classe 2 : signifie que l'appareil est à double isolation et ne doit donc pas être raccordé au conducteur de protection (fil de terre).

IP... Indice de Protection de l'enveloppe de l'appareil contre la pénétration des corps solides et liquides



LES DÉCHETS ÉLECTRIQUES NE DOIVENT PAS ÊTRE JETÉS AVEC LES DÉCHETS MÉNAGERS. VEUILLEZ RECYCLER DANS LES CENTRES APPROPRIÉS.

L'étiquette signalétique est placée en bas et à droite (côté commande) de votre appareil, elle permet de l'identifier.

Elle est composée de :

- La référence complète de l'appareil et son indice de fabrication (rep.A) à préciser pour le SAV.
- Sa puissance en Watt (rep. B).
- Les certificats de conformités, adresse (rep. C-D-E-F).
- N° du constructeur (rep X).

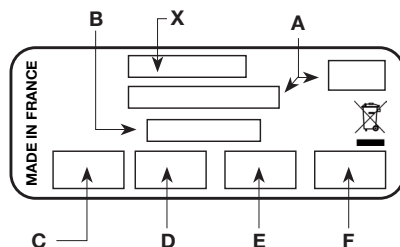



SERVICE CLIENT :

service-client@muller-intuitiv.fr

www.muller-intuitiv.fr