



CLIMATISEURS A ELEMENTS SEPARES
NOTICE D'INSTALLATION

REFRIGERANT
R32

JG79J514H26

Les noms des modèles sont indiqués dans la section 1-3.

Lors de l'installation d'unités multiples, consultez la notice d'installation des unités externes multiples.

Outils nécessaires à l'installation

Tournevis Phillips
Niveau
Règle graduée
Couteau tout usage ou paire de ciseaux
Scie-cloche de 65 mm
Clé dynamométrique

Clé à ouverture fixe (ou clé simple)
Clé hexagonale de 4 mm
Outil d'évasement pour le modèle R32, R410A
Tubulure de jauge pour le modèle R32, R410A
Pompe à vide pour le modèle R32, R410A
Tuyau de charge pour le modèle R32, R410A
Coupe-tuyau avec alésoir

1. AVANT L'INSTALLATION

SIGNIFICATION DES SYMBOLES AFFICHÉS SUR L'UNITÉ INTERNE ET/OU SUR L'UNITÉ EXTERNE

	AVERTISSEMENT (Risque d'incendie)	Cette unité utilise un réfrigérant inflammable. Si le réfrigérant fuit et entre en contact avec une flamme ou une pièce chaude, il produira un gaz toxique et un incendie risque de se déclencher.
		Veillez lire la NOTICE D'UTILISATION avec soin avant utilisation.
		Le personnel d'entretien est tenu de lire avec soin la NOTICE D'UTILISATION et le MANUEL D'INSTALLATION avant utilisation.
		De plus amples informations sont disponibles dans la NOTICE D'UTILISATION, le MANUEL D'INSTALLATION et documents similaires.

1-1. INSTRUCTIONS A RESPECTER A TOUT MOMENT PAR MESURE DE SECURITE

- Veuillez lire les "INSTRUCTIONS A RESPECTER A TOUT MOMENT PAR MESURE DE SECURITE" avant de procéder à l'installation du climatiseur.
- Avant de commencer la configuration de l'interface Wi-Fi, vérifiez les consignes de sécurité dans la NOTICE D'UTILISATION du climatiseur.
- Veuillez respecter scrupuleusement les mises en garde contenues dans cette notice car elles concernent des points essentiels à la sécurité.
- Après avoir lu la présente notice, veuillez la conserver avec les NOTICE D'UTILISATION de l'appareil pour pouvoir la consulter ultérieurement.

⚠ AVERTISSEMENT (Peut entraîner la mort, des blessures graves, etc.)

- **N'installez jamais l'unité seul (utilisateur).**
Une installation incomplète peut être à l'origine d'un incendie, d'une électrocution, de blessures suite à la chute de l'appareil ou de fuites d'eau. Consulter un revendeur local ou un installateur agréé.
- **Exécuter les travaux d'installation en toute sécurité conformément aux instructions de la notice d'installation.**
Une installation incomplète peut être à l'origine d'un incendie, d'une électrocution, de blessures suite à la chute de l'appareil ou de fuites d'eau.
- **Lors de l'installation de l'appareil, utiliser l'équipement de protection et les outils adéquats, par mesure de sécurité.**
Le non-respect de ces recommandations peut être à l'origine de blessures.
- **Par mesure de sécurité, installer l'appareil dans un endroit capable de supporter son poids.**
Si l'appareil est installé dans un endroit incapable de supporter son poids, il pourrait tomber et blesser quelqu'un.
- **Ne pas modifier l'appareil.**
Cela pourrait provoquer un risque d'incendie, d'électrocution, de blessure ou de fuite d'eau.
- **Tout travail sur le système électrique doit être exécuté par un électricien qualifié et expérimenté conformément au manuel d'installation. Veiller à utiliser un circuit exclusif. Ne raccorder aucun autre appareil électrique sur le circuit du climatiseur.**
Un circuit électrique de capacité insuffisante ou une installation incorrecte peuvent être à l'origine d'un incendie ou d'une électrocution.
- **Raccordez correctement l'unité à la terre.**
Ne pas raccorder le câble de terre à un tuyau de gaz, une conduite d'eau, un paratonnerre ou le câble de terre d'un téléphone. Une mise à la terre défectueuse pourrait entraîner un risque d'électrocution.
- **Pour éviter toute détérioration, veillez à ce que les pièces et les vis n'exercent pas de pression excessive sur les câbles.**
Des fils endommagés pourraient provoquer un incendie ou une électrocution.
- **Toujours couper l'alimentation principale lors de l'installation de la carte à circuits imprimés du panneau de commande de l'unité interne ou lors d'une intervention sur le câblage électrique.**
Le non-respect de ces recommandations peut être à l'origine d'une électrocution.
- **Utiliser les câbles spécifiés pour raccorder en toute sécurité les unités interne et externe et fixer les câbles solidement aux sections de raccordement des blocs de sorties de façon à ce qu'ils n'exercent aucune pression sur les sections de raccordement. Ne pas prolonger les fils ni utiliser de connexion intermédiaire.**
Un branchement incomplet et non sécurisé peut provoquer un incendie.
- **Ne pas installer l'appareil dans un endroit exposé à des fuites de gaz inflammable.**
La fuite et l'accumulation de gaz autour de l'appareil peut entraîner des risques d'explosion.
- **Ne pas utiliser de raccord intermédiaire ou de rallonge pour brancher le cordon d'alimentation et ne pas brancher plusieurs appareils à une même prise secteur.**
Un mauvais contact, une isolation insuffisante, un courant trop fort, etc. peuvent entraîner des risques d'incendie ou d'électrocution, etc.
- **Veiller à utiliser les pièces fournies ou spécifiées dans la notice lors des travaux d'installation.**
L'utilisation de pièces défectueuses peut être à l'origine de blessures corporelles ou d'une fuite d'eau suite à un incendie, une électrocution, la chute de l'appareil, etc.
- **Au moment de brancher la fiche d'alimentation dans la prise secteur, veiller à dépoussiérer et nettoyer la fiche et la prise en contrôlant qu'aucun élément n'est desserré. S'assurer que la fiche d'alimentation est enfoncée à fond dans la prise secteur.**
La présence de poussière, de saleté ou d'éléments desserrés dans la fiche d'alimentation ou la prise secteur peut être à l'origine d'une électrocution ou d'un incendie. Contrôler la fiche d'alimentation et remplacer les éléments desserrés éventuels.
- **Fixer correctement le couvercle du boîtier électrique de l'unité interne et le panneau de service de l'unité externe.**
Si le couvercle du boîtier électrique de l'unité interne et/ou le panneau de service de l'unité externe sont mal fixés, ils risquent de provoquer un incendie ou une électrocution en raison de la poussière, de l'eau, etc. présentes dans le circuit.
- **Lors de l'installation, du déplacement ou de l'entretien de l'appareil, veiller à ce qu'aucune substance autre que le réfrigérant spécifié (R32) ne pénètre dans le circuit de réfrigération.**
La présence d'une substance étrangère, comme de l'air dans le circuit, peut provoquer une augmentation anormale de la pression et causer une explosion, voire des blessures. L'utilisation de réfrigérant autre que celui qui est spécifié pour le système provoquera une défaillance mécanique, un mauvais fonctionnement du système, ou une panne de l'appareil. Dans le pire des cas, la sécurité du produit pourrait être gravement mise en danger.
- **Ne libérez pas le réfrigérant dans l'atmosphère. En cas de fuite de réfrigérant pendant l'installation, aérez la pièce. A la fin de l'installation, aucune fuite de réfrigérant ne doit être présente sur le circuit.**
Si le réfrigérant fuit et entre en contact avec une flamme ou une pièce chaude comme un radiateur-ventilateur, un chauffage au kérosène ou une cuisinière, il produira un gaz toxique. Fournissez une ventilation adéquate en accord avec la norme EN378-1.
- **Utiliser les outils et l'équipement de tuyauterie adaptés à l'installation.**
La pression du réfrigérant R32 est 1,6 fois supérieure à celle du R22. L'utilisation d'outils ou d'équipements inadaptés et une installation incomplète peuvent provoquer l'éclatement des tuyaux et blesser quelqu'un.
- **Pendant l'opération d'aspiration du réfrigérant, arrêter le compresseur avant de débrancher les tuyaux de réfrigérant.**
Si les tuyaux de réfrigérant sont débranchés avant l'arrêt du compresseur et si le robinet d'arrêt est ouvert, de l'air pourrait être aspiré et la pression du cycle de réfrigération pourrait monter de façon anormale. Les tuyaux pourraient éclater et blesser quelqu'un.
- **Pendant l'installation de l'appareil, brancher correctement les tuyaux de réfrigérant avant de lancer le compresseur.**
Si le compresseur démarre avant le branchement des tuyaux de réfrigérant et si le robinet d'arrêt est ouvert, de l'air pourrait être aspiré et la pression du cycle de réfrigération pourrait monter de façon anormale. Les tuyaux pourraient éclater et blesser quelqu'un.
- **Fixer un écrou évasé avec une clé dynamométrique comme indiqué dans cette notice.**
Si l'écrou évasé est trop serré, il pourrait se rompre au bout de plusieurs années et provoquer une fuite de réfrigérant.
- **L'installation de l'appareil doit être conforme aux normes électriques nationales.**
- **Lorsque vous utilisez un brûleur à gaz ou un autre appareil produisant des flammes, extrayez complètement le réfrigérant du climatiseur et veillez à ce que la zone soit bien ventilée.**
Si le réfrigérant fuit et entre en contact avec une flamme ou une pièce chaude, il produira un gaz toxique et un incendie risque de se déclencher.
- **Ne faites usage d'aucun moyen visant à accélérer le processus de dégivrage ou à nettoyer autre que ceux recommandés par le fabricant.**
- **L'appareil doit être rangé dans une pièce ne contenant aucune source d'allumage continue (exemple : flammes nues, appareil à gaz ou chauffage électrique).**
- **Ne percez pas et ne brûlez pas l'appareil.**
- **Sachez que les réfrigérants peuvent être inodores.**
- **La tuyauterie doit être protégée contre tout dommage physique.**
- **L'installation de tuyauterie doit être limitée au strict minimum.**
- **Les réglementations nationales sur les gaz doivent être respectées.**
- **Gardez les ouvertures de ventilation libres d'obstruction.**
- **N'installez pas l'appareil intérieur équipé de l'interface Wi-Fi à proximité de dispositifs de commande automatiques comme des portes automatiques ou des alarmes d'incendie.**
Ceci pourrait provoquer un accident à cause de dysfonctionnements.
- **N'utilisez pas l'appareil intérieur équipé de l'interface Wi-Fi à proximité d'un appareil électrique médical ou de personnes portant un dispositif médical tel qu'un stimulateur cardiaque ou un défibrillateur automatique implantable.**
Il pourrait provoquer un accident en cas de dysfonctionnement de l'appareil médical ou du dispositif.
- **Cet appareil intérieur équipé de l'interface Wi-Fi doit être installé et utilisé en laissant une distance minimale de 20 cm entre le dispositif et l'utilisateur ou les personnes présentes.**

- **Poser un disjoncteur de fuites à la terre selon l'endroit où le climatiseur sera monté.**
L'absence d'un disjoncteur de fuites à la terre peut entraîner des risques d'électrocution.
- **Réaliser les travaux de vidange/tuyauterie conformément aux instructions de la notice d'installation.**
Si les travaux de vidange/tuyauterie ne sont pas réalisés correctement, de l'eau pourrait s'écouler et endommager le mobilier qui se trouve sous l'appareil.
- **Ne toucher ni à l'entrée d'air ni aux ailettes en aluminium de l'unité externe.**
Risque de blessures.

- **Ne pas installer l'unité externe à proximité de l'habitat d'animaux de petite taille.**
Si des animaux de petite taille pénètrent dans l'unité et entrent en contact avec les composants électriques, ils pourraient provoquer un dysfonctionnement, des émissions de fumée ou un incendie. Il convient également de conseiller à l'utilisateur de nettoyer régulièrement la périphérie de l'unité.
- **Ne faites pas fonctionner le climatiseur pendant des travaux de construction et de finition intérieurs, ou lorsque vous creusez le sol.**
Avant d'utiliser le climatiseur, ventilez bien le local après exécution de ce type de travaux. Dans le cas contraire, des éléments volatils pourraient adhérer à l'intérieur du climatiseur et provoquer une fuite d'eau ou la formation de rosée.

- **Pour éviter tout dommage provoqué par l'électricité statique, touchez un corps métallique se trouvant à proximité pour décharger l'électricité statique de votre corps avant de toucher l'appareil intérieur équipé de l'interface Wi-Fi.**
L'électricité statique provenant du corps humain peut endommager l'unité d'interface Wi-Fi.
- **N'utilisez pas l'appareil intérieur équipé de l'interface Wi-Fi à proximité d'autres dispositifs sans fil, de fours à microondes, de téléphones sans fil ou de télécopieurs.**
Ceci pourrait provoquer des dysfonctionnements.

1-2. CHOIX DE L'EMPLACEMENT D'INSTALLATION

UNITÉ INTERNE

⚠ AVERTISSEMENT

L'unité doit être installée dans des pièces disposant de l'espace au sol spécifié ci-dessous.

LN50VG2: 2,5 m²

LN50VGHZ/60VG: 3,9 m²

Si l'unité interne est connectée à l'unité externe de type multiple qui utilise le réfrigérant R32, veuillez consulter votre revendeur pour connaître l'espace au sol spécifié.

Pour les détails, veuillez vous reporter au Manuel d'installation et d'entretien pour nouveau système de réfrigérant.

- Emplacement favorisant la circulation de l'air.
- Emplacement favorisant une bonne répartition de l'air froid (ou chaud) dans la pièce.
- Mur solide sans vibration.
- Emplacement ne favorisant pas une exposition aux rayons directs du soleil. Ne pas exposer aux rayons directs du soleil pendant la période entre le déballage et l'utilisation.
- Emplacement permettant d'effectuer facilement la vidange de l'appareil.
- Emplacement à une distance de 1 m minimum du téléviseur et du poste de radio. Le fonctionnement du climatiseur peut interférer avec la réception radio ou TV. Il peut s'avérer nécessaire de brancher un amplificateur sur l'appareil concerné.
- Emplacement aussi éloigné que possible des lampes fluorescentes et à lumière incandescente. Ceci afin que le climatiseur puisse capter les signaux infrarouges envoyés par la télécommande. La chaleur générée par ces lampes peut entraîner une déformation ou les ultraviolets peuvent entraîner une détérioration.
- Emplacement permettant de retirer et de changer facilement le filtre à air.
- Emplacement éloigné de sources de chaleur ou de vapeur.

- Avant de commencer l'installation de cet appareil intérieur équipé de l'interface Wi-Fi, veuillez vous assurer que le routeur prend en charge le chiffrement WPA2-AES.
- Avant de commencer l'installation de cet appareil intérieur équipé de l'interface Wi-Fi, l'utilisateur final doit lire et accepter les Termes et conditions du service Wi-Fi.
- Cet appareil intérieur équipé de l'interface Wi-Fi ne doit être installé et connecté à aucun système Mitsubishi Electric supposé fournir un refroidissement ou un chauffage essentiel à l'application.

TELECOMMANDE

- Emplacement dont l'accès est facile et visible.
- Emplacement hors de portée des enfants.
- Choisissez un emplacement se trouvant à 1,2 m au dessus du sol environ, assurez-vous que l'unité interne reçoit sans problème les signaux envoyés par la télécommande à partir de cet emplacement (un ou deux signaux sonores indiquent que la réception est bonne).

Remarque:

L'unité interne peut ne pas recevoir les signaux de la télécommande dans une pièce dont le système d'éclairage est à lampes fluorescentes à oscillateur intermittent.

UNITÉ EXTERNE

- Emplacement ne favorisant pas une exposition à des vents violents. Si l'unité externe est exposée au vent pendant le dégivrage, ce dernier sera plus long.
- Emplacement favorisant une bonne circulation d'air sans poussière excessive.
- Emplacement ne favorisant pas une exposition à la pluie ou aux rayons directs du soleil.
- Emplacement ne générant pas de nuisance pour le voisinage (bruit de fonctionnement ou pulsation d'air chaud ou froid).
- Emplacement sur un mur ou un support rigides pour éviter toute propagation du bruit de fonctionnement ou vibration de l'appareil.
- Emplacement qui ne risque pas d'être exposé à des fuites de gaz combustible.
- Lorsque l'appareil est installé en hauteur, les pieds de support doivent être fixés.
- Emplacement à 3 m minimum de l'antenne TV ou radio. Le fonctionnement du climatiseur peut interférer avec la réception des ondes radio ou TV dans des régions où la réception est faible. Il peut s'avérer nécessaire de brancher un amplificateur sur l'appareil concerné.
- Toujours installer l'appareil à l'horizontale.
- Installer le climatiseur dans un endroit à l'abri du vent et de la neige. Dans un endroit soumis à de fortes chutes de neige, installer un abri, un socle et/ou des écrans de protection.

Remarque:

Il est conseillé de faire une boucle avec le tuyau le plus près possible de l'unité externe de façon à réduire les vibrations transmises par l'unité.

Remarque:

Si vous utilisez le climatiseur alors que la température extérieure est basse, veuillez à observer les instructions ci-dessous.

- N'installez jamais l'unité externe dans un endroit où le côté présentant l'entrée/la sortie d'air risque d'être directement exposé au vent.
- Pour protéger l'unité externe du vent, installez-la de façon à ce que l'entrée d'air soit face au mur.
- Pour éviter toute exposition au vent, il est recommandé d'installer un écran de protection du côté de la sortie d'air de l'unité externe.

Pour éviter tout problème de fonctionnement, évitez d'installer le climatiseur dans les endroits suivants.

- En présence de fuites de gaz inflammable.
- En présence d'une grande quantité d'huile de machine.
- Dans des endroits exposés à des projections d'huile ou dont l'atmosphère est chargée d'huile (tels que les centres de cuisson et les usines susceptibles de modifier et d'altérer les caractéristiques du plastique).
- Dans les régions où l'air est très salin, comme en bord de mer.
- En présence de gaz sulfurés qui se dégagent par exemple des sources chaudes ou des eaux usées.
- En présence d'équipements haute fréquence ou sans fil.
- En présence d'émissions importantes de COV (composés organiques volatiles), dont les composés de phtalate, le formaldéhyde etc., qui peuvent provoquer un craquage chimique.
- L'appareil sera entrecouvert de manière à prévenir tout dommage mécanique.

1-3. FICHE TECHNIQUE

Modèle		Alimentation *1			Caractéristiques des câbles		Taille des tuyaux (épaisseur *3, *4)	Charge de réfrigérant maximum *7			
Unité interne	Unité externe	Tension nominale	Fréquence	Puissance électrique du disjoncteur	Alimentation *2	Câble de connexion de l'unité interne/externe *2	Gaz / Liquide				
MSZ-LN18VG2	-	230 V	50 Hz	-	-	4 noyaux de 1,0 mm ²	ø9,52 / 6,35 mm (0,8 mm)	-			
MSZ-LN25VG2	MUZ-LN25VG2			10 A	3 noyaux de 1,0 mm ²			12 A	3 noyaux de 1,5 mm ²	ø12,7 / 6,35 mm (0,8 mm)	1000 g
	MUZ-LN25VGHZ2										1050 g
MUZ-LN35VG2	MUZ-LN35VGHZ2			16 A	3 noyaux de 2,0 mm ²		1550 g				
MSZ-LN35VG2	MUZ-LN35VGHZ2						1910 g				
MSZ-LN50VG2	MUZ-LN50VG2										
	MUZ-LN50VGHZ										
MSZ-LN60VG2	MUZ-LN60VG										

*1 Raccordez à l'interrupteur d'alimentation qui présente un espace de 3 mm minimum lorsqu'il est en position ouverte pour interrompre la phase d'alimentation de la source. (Lorsque l'interrupteur d'alimentation est en position fermée, toutes les phases doivent être interrompues.)

*2 Utilisez des câbles conformes au modèle 60245 IEC 57.

*3 N'utilisez jamais des tuyaux dont l'épaisseur est inférieure à celle recommandée. Leur résistance à la pression serait insuffisante.

*4 Utilisez un tuyau en cuivre ou en alliage de cuivre sans soudure.

*5 Veillez à ne pas écraser ou tordre le tuyau lors du cintrage.

*6 Le rayon du cintrage d'un tuyau de réfrigérant doit être de 100 mm minimum.

*7 Si la longueur du tuyau dépasse B m, une quantité supplémentaire de réfrigérant (R32) doit être ajoutée. (Aucune quantité supplémentaire n'est nécessaire pour une longueur de tuyau inférieure à B m.)

Quantité supplémentaire de réfrigérant = A × (longueur de tuyau (m) - B)

*8 Matériau d'isolation : mousse plastique résistante à la chaleur d'une densité de 0,045

*9 Utilisez toujours un matériau isolant de l'épaisseur spécifiée. Une isolation trop épaisse pourrait être à l'origine d'une installation incorrecte de l'unité interne alors qu'une isolation trop fine pourrait provoquer des fuites.

(LN25, 35/50/50HZ, 60)

Longueur des tuyaux et différence de hauteur	
Longueur maxi. des tuyaux	20/30/30 m
Différence de hauteur maxi.	12/12/15 m
Nombre de coudes maxi. *5, *6	10
Dosage du réfrigérant A *7	20 g/m
Longueur sans charge supplémentaire B *7	10/15/7 m
Épaisseur de l'isolation *8, *9	8 mm

1-4. SCHEMA D'INSTALLATION

ACCESSOIRES

Veillez contrôler les pièces suivantes avant l'installation.

<Unité interne>

(1)	Gabarit d'installation	1
(2)	Vis de fixation du gabarit d'installation 4 x 25 mm	5
(3)	Télécommande sans fil	1
(4)	Bande de feutre (pour la tuyauterie gauche ou arrière gauche)	1
(5)	Cache d'angle D	4
(6)	Cache d'angle G	4
(7)	Pile (AAA) pour (3)	2
(8)	Filtre d'épuration d'air	1
(9)	Dispositif d'épuration d'air	1

<Unité externe>

(10)	Douille de vidange (Type VG uniquement)	1
------	---	---

PIECES A FOURNIR AU LOCAL D'INSTALLATION

(A)	Câble de connexion de l'unité interne/externe*1	1
(B)	Tuyau télescopique	1
(C)	Manchon d'ouverture murale	1
(D)	Cache d'ouverture murale	1
(E)	Bande de fixation de tuyau	2-5
(F)	Vis de fixation pour (E) 4 x 20 mm	2-5
(G)	Ruban adhésif de tuyauterie	1
(H)	Mastic	1
(I)	Tuyau de vidange (ou tuyau en PVC souple, 15 mm de diamètre intérieur ou tuyau en PVC dur VP16)	1 ou 2
(J)	Huile réfrigérante	1
(K)	Cordon d'alimentation*1	1

Remarque:

*1 Placez le câble de connexion de l'unité intérieur/ extérieur (A) et le cordon d'alimentation (K) à 1 m minimum du câble de l'antenne TV.

Cet appareil intérieur est équipé de l'interface Wi-Fi intégrée.

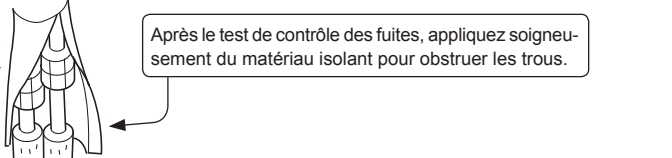
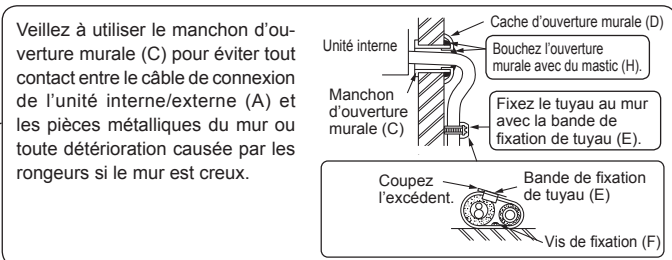
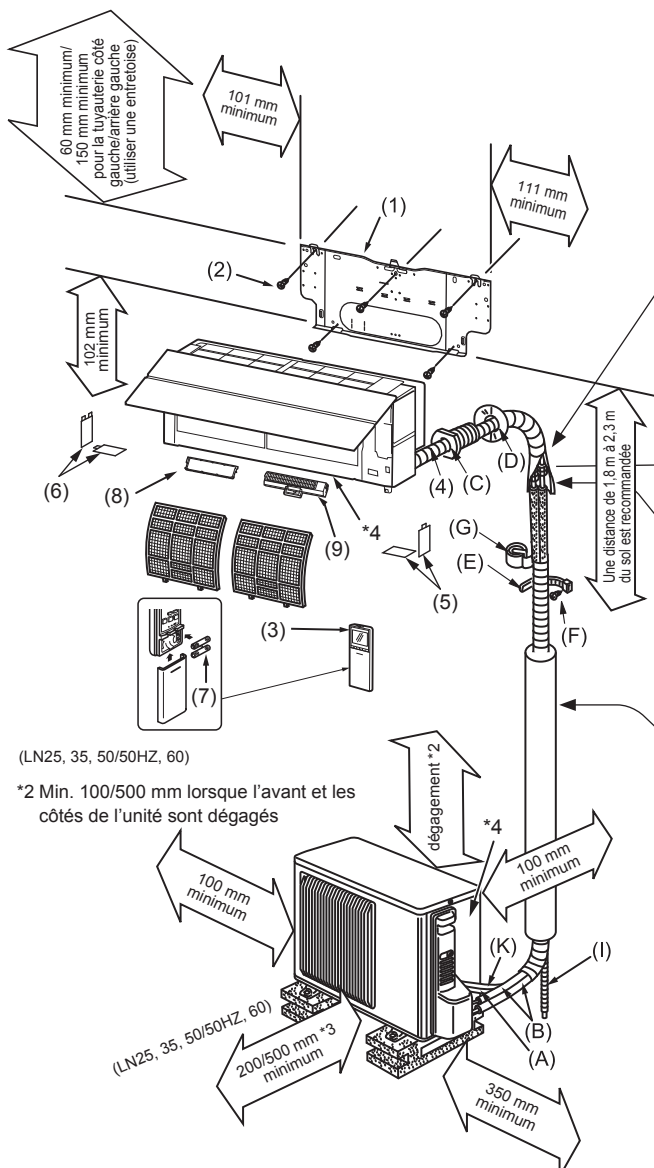

Si la tuyauterie doit être fixée sur un mur contenant des métaux (de l'étain par ex.) ou un treillis métallique, utilisez un morceau de bois traité d'une épaisseur de 20 mm minimum entre le mur et la tuyauterie ou isolez la tuyauterie en lui appliquant 7 à 8 couches de ruban adhésif en vinyle. Si vous désirez utiliser la tuyauterie existante, effectuez un cycle de REFROIDISSEMENT de 30 minutes et lancez l'aspiration avant de procéder à la dépose de l'ancien climatiseur. Réformez l'écrou évasé en respectant les dimensions des nouveaux tuyaux de réfrigérant.

AVERTISSEMENT
Pour éviter tout risque d'incendie, encastrez ou protégez les conduites de réfrigérant. Tout endommagement externe des conduites de réfrigérant peut provoquer un incendie.

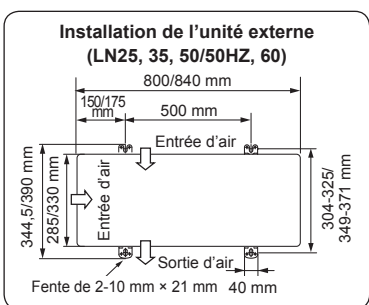

Tuyau de vidange de l'unité externe <Type VG uniquement>

- Installez le tuyau de vidange avant de raccorder la tuyauterie des unités interne et externe.
- Raccordez le tuyau de vidange (I) diam. int. de 15 mm comme sur l'illustration.
- Veillez à installer le tuyau de vidange vers le bas pour faciliter le flux de vidange.

Remarque:
Toujours installer l'appareil à l'horizontale. N'utilisez pas de douille de vidange (10) dans les régions froides. Le liquide vidangé pourrait geler et provoquer l'arrêt du ventilateur. L'unité externe produit de la condensation en mode de chauffage. Choisir le lieu d'installation du climatiseur de façon à éviter que l'unité externe et/ou le sol ne soient mouillés par les condensats ou endommagés par le gel des condensats.

(LN25, 35, 50/50HZ, 60)
*2 Min. 100/500 mm lorsque l'avant et les côtés de l'unité sont dégagés

*3 Lorsque l'un des 2 côtés (gauche ou droit) et l'arrière de l'unité sont dégagés
*4 L'année et le mois de fabrication sont indiqués sur la plaque des spécifications.

L'apparence de l'unité externe peut varier d'un modèle à l'autre.

REMARQUES IMPORTANTES

Vérifiez que les câbles ne seront pas soumis à aucun des éléments suivants : usure, corrosion, pression excessive, vibrations, arêtes aiguës ou autres effets environnementaux négatifs. Le contrôle tiendra également compte des effets du vieillissement ou des vibrations continues provenant de sources telles que les compresseurs ou les ventilateurs.

2. INSTALLATION DE L'UNITÉ INTERNE

2-1. FIXATION DU GABARIT D'INSTALLATION

- Repérez un matériau de structure (comme un goujon) dans le mur et fixez le gabarit d'installation (1) horizontalement en serrant fermement les vis de fixation (2).
- Pour éviter toute vibration du gabarit d'installation (1), veillez à installer les vis de fixation dans les orifices indiqués sur l'illustration. Pour un support supplémentaire, les vis de fixation peuvent également être installées dans d'autres orifices.
- Après avoir enlevé l'alvéole défonçable, appliquer du ruban vinyle sur ses bords pour éviter d'endommager les fils.
- Lorsque des boulons à encastrer dans le mur en béton doivent être utilisés, fixez le gabarit d'installation (1) à l'aide d'une ouverture ovale de 11 x 20 · 11 x 26 (pas de 450 mm).
- Si le boulon à encastrer est trop long, remplacez-le par un boulon plus court, disponible dans les magasins spécialisés.

2-2. PERCEMENT D'UNE OUVERTURE MURALE

- Déterminez la position de l'ouverture murale.
- Percez un trou de 65 mm de diamètre. Le côté extérieur doit être 5 à 7 mm plus bas que le côté intérieur.
- Insérez le manchon d'ouverture murale (C).

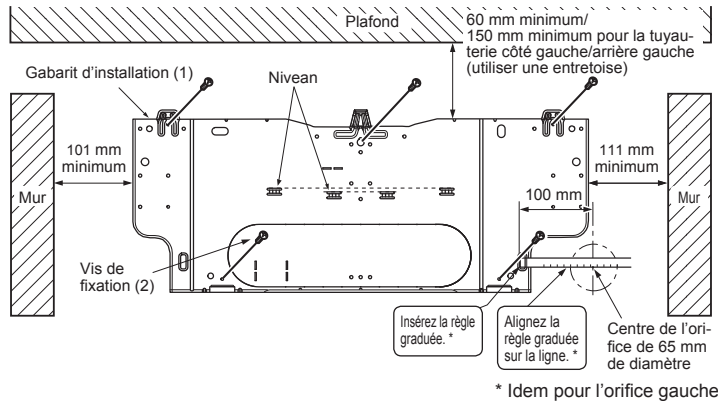
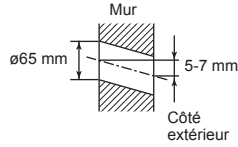

* Idem pour l'orifice gauche.

2-3. RACCORDEMENT DES CABLES DE L'UNITÉ INTERNE

Vous pouvez raccorder le câble de connexion de l'unité interne/externe sans déposer le panneau frontal.

- Ouvrez le panneau frontal.
- Retirez l'attache VA.
- Passez le câble de connexion de l'unité interne/externe (A) depuis l'arrière de l'unité interne et préparez l'extrémité du câble.
- Desserrez la vis de fixation des bornes, raccordez d'abord le câble de terre, puis le câble de connexion de l'unité interne/externe (A) au bloc de sortie. Veillez à ne pas effectuer d'erreur de branchement. Fixez fermement le câble au bloc de sortie pour ne faire apparaître aucune partie de son noyau et n'appliquez aucune force extérieure à la section de raccordement du bloc de sortie.
- Serrez fermement les vis de fixation des bornes afin d'éviter tout faux contact. Après l'opération de serrage, tirez légèrement sur les câbles pour s'assurer qu'ils sont bien fixés.
- Fixez le câble de connexion de l'unité interne/externe (A) et le câble de terre à l'aide de l'attache VA. N'oubliez jamais d'accrocher la griffe gauche de l'attache VA. Fixez fermement l'attache VA

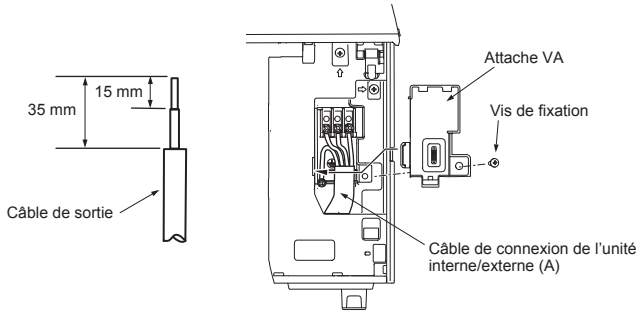

- Prévoyez une longueur de câble de connexion supplémentaire en vue d'entretiens ultérieurs.
- Veillez à ce que le câble de terre soit un peu plus long que les autres câbles. (60 mm minimum)
- Ne pas plier l'excédent de fil, ne pas l'entasser dans un petit espace. Attention à ne pas endommager les fils.
- Veiller à fixer chaque vis dans la borne correspondante lors de la fixation du cordon et/ou du câble au bloc de raccordement.

Remarque: Ne pas placer les fils entre l'unité interne et la plaque d'installation (1). Un fil endommagé pourrait provoquer un dégagement de chaleur ou un incendie.

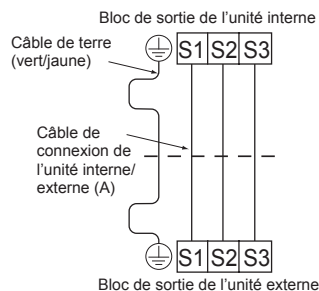

2-4. MISE EN FORME DE TUYAU ET TUYAU DE VIDANGE

Mise en forme de tuyau

- Placez le tuyau de vidange sous la conduite de réfrigérant.
- Assurez-vous que le tuyau de vidange n'est ni relevé ni ondulé.
- Ne tirez pas sur le tuyau pour y appliquer le ruban adhésif.
- Lorsque le tuyau de vidange passe dans la pièce, veillez à l'envelopper d'un morceau de matériau d'isolation (disponible en magasin).

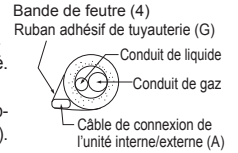

Tuyauterie arrière, droite ou tirée vers le bas

- Assemblez la conduite de réfrigérant et le tuyau de vidange, appliquez ensuite fermement le ruban adhésif de tuyauterie (G) à partir de l'extrémité.
- Insérez la conduite et le tuyau de vidange dans le manchon d'ouverture murale (C) et fixez la partie supérieure de l'unité interne sur le gabarit d'installation (1).
- Vérifiez si l'unité interne est correctement fixée sur le gabarit d'installation (1) en le déplaçant d'un côté à l'autre.
- Repoussez fermement la partie inférieure de l'unité interne sur le gabarit d'installation (1).

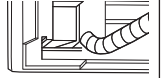

Tuyau de vidange

- Le rallonge du tuyau de vidange doit traverser une pièce, veillez à l'envelopper d'un isolant disponible dans le commerce.
- Le tuyau de vidange doit être dirigé vers le bas pour faciliter l'écoulement. (Fig. 1)
- Si le tuyau de vidange fourni avec l'unité interne est trop court, connectez-le au tuyau de vidange (I) se trouvant dans le local d'installation. (Fig. 2)
- Lors du raccordement du tuyau de vidange à l'enveloppe de chlorure de polyvinyle dure, veillez à l'insérer correctement dans l'enveloppe. (Fig. 3)

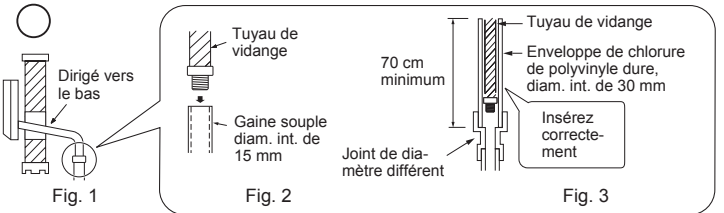

Les exemples d'installation de la tuyauterie de vidange illustrés ci-dessous sont à éviter.

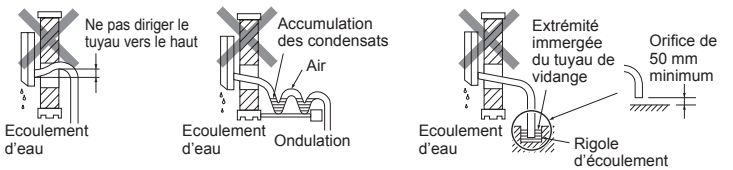

Tuyauterie gauche ou arrière gauche

Remarque:

Veillez à fixer de nouveau le tuyau de vidange et le bouchon de vidange si la tuyauterie est tirée vers le côté gauche ou arrière gauche.

Sinon, de l'eau pourrait s'écouler du tuyau de vidange.

- Assemblez la conduite de réfrigérant et le tuyau de vidange, appliquez ensuite fermement de la bande de feutre (4) à partir de l'extrémité. La largeur de chevauchement de la bande de feutre (4) doit correspondre au 1/3 de la largeur de la bande. Utilisez une agrafe de bande à l'extrémité de la bande de feutre (4).
- Retirez le bouchon de vidange du côté arrière droit de l'unité interne. (Fig. 1)
 - Immobilisez l'extrémité de la partie convexe et retirez le bouchon de vidange.
- Retirez le tuyau de vidange du côté arrière gauche de l'unité interne. (Fig. 2)
 - Immobilisez l'attache indiquée par les flèches et tirez le tuyau de vidange vers l'avant.
- Placez le bouchon de vidange sur la section sur laquelle le tuyau de vidange doit être fixé à l'arrière de l'unité interne. (Fig. 3)
 - N'insérez aucun outil pointu comme des tournevis dans l'orifice situé à l'extrémité du bouchon et insérez complètement le bouchon dans le bac de vidange.
- Insérez complètement le tuyau de vidange dans le bac de vidange sur le côté arrière droit de l'unité interne. (Fig. 4)
 - Veillez à ce que le tuyau soit fermement fixé sur le bac de vidange grâce à la saillie qui se trouve sur la partie insérée.
- Insérez le tuyau de vidange dans le manchon d'ouverture murale (C) et fixez la partie supérieure de l'unité interne sur le gabarit d'installation (1). Déplacez ensuite l'unité interne complètement vers la gauche pour faciliter le placement de la tuyauterie à l'arrière de l'unité.
- Découpez une partie du carton d'expédition, roulez-le, fixez-le sur la saillie arrière et utilisez-le comme entretoise pour soulever l'unité interne. (Fig. 5)
- Raccordez la conduite de réfrigérant à l'aide du tuyau télescopique (B).
- Repoussez fermement la partie inférieure de l'unité interne sur le gabarit d'installation (1).

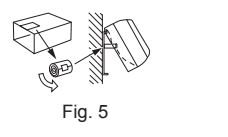
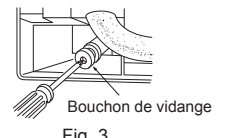
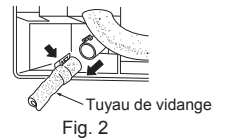
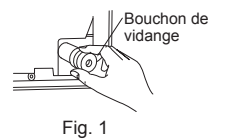
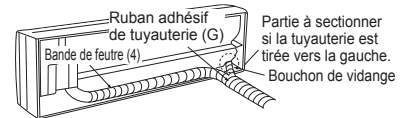

2-5. ASSEMBLAGE DU CACHE D'ANGLE

- Les caches d'angle sont rangés dans les matériaux de rembourrage à droite et à gauche.
- Vérifiez les marques (DROITE/GAUCHE) sur les pièces et utilisez les pièces appropriées.

- 1) Chaque cache d'angle droit et gauche est constitué de 2 pièces.
- 2) Disposez les deux pièces de manière que les 2 repères \triangle soient alignés. Déplacez 1 pièce d'environ 90 degrés autour du point charnière que vous avez créé afin d'assembler les pièces.
- 3) Appuyez sur la base de la partie portant le repère \triangle pour l'enclencher en position.

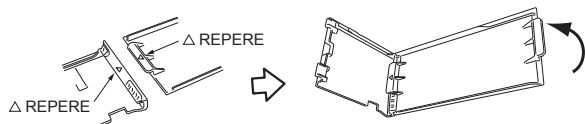
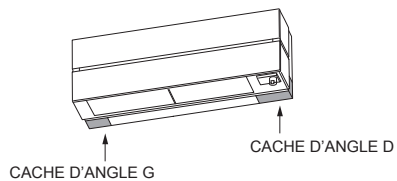

- 4) Fixez le cache d'angle assemblé à l'unité intérieure.
- 5) Assemblez le cache d'angle G de la même manière.

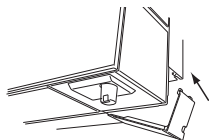

- Pour remplacer la pièce, démontez-la en la déplaçant dans le sens inverse.
- Les pièces qui n'ont pas été utilisées seront peut-être nécessaires dans le futur, en cas de déplacement du climatiseur ; demandez donc aux clients de les conserver.

3. INSTALLATION DE L'UNITÉ EXTERNE

3-1. RACCORDEMENT DES CABLES DE L'UNITÉ EXTERNE

- Ouvrez le panneau de service.
- Desserrez le vis de fixation des bornes, raccordez correctement le câble de connexion de l'unité interne/externe (A) depuis l'unité interne au bloc de sortie. Veillez à ne pas effectuer d'erreur de branchement. Fixez fermement le câble au bloc de sortie pour ne faire apparaître aucune partie de son noyau et n'appliquez aucune force extérieure à la section de raccordement du bloc de sortie.
- Serrez fermement les vis de fixation des bornes afin d'éviter tout faux contact. Après l'opération de serrage, tirez légèrement sur les câbles pour s'assurer qu'ils sont bien fixés.
- Branchez le cordon d'alimentation (K).
- Fixez le câble de connexion de l'unité interne/externe (A) et le cordon d'alimentation (K) avec le collier de câble.
- Refermez soigneusement le panneau de service.

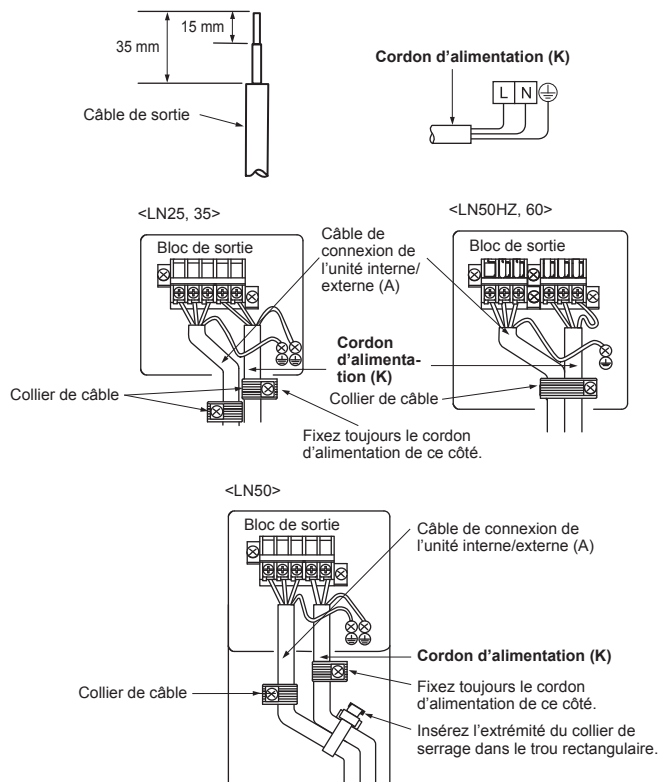

- Veillez à ce que le câble de terre soit un peu plus long que les autres câbles. (100 mm minimum)
- Prévoyez une longueur de câble de connexion supplémentaire en vue d'entretiens ultérieurs.
- Veillez à fixer chaque vis dans la borne correspondante lors de la fixation du cordon et/ou du câble au bloc de raccordement.

3-2. TRAVAUX D'ÉVASEMENT

- Coupez correctement le tuyau en cuivre avec un coupe-tuyaux. (Fig. 1, 2)
- Ebarbez parfaitement la partie tronçonnée du tuyau. (Fig. 3)
 - Dirigez l'extrémité du tuyau en cuivre vers le bas lors de l'ébarbage de façon à éliminer les bavures de l'intérieur du tuyau.
- Retirez les écrous à évasement fixés sur les unités interne et externe, puis posez-les sur le tuyau après avoir éliminé toutes les bavures. (Il est impossible de les poser après les travaux d'évasement)
- Travaux d'évasement (Fig. 4, 5). Tenez fermement le tuyau de cuivre dans la dimension indiquée dans le tableau. Sélectionnez A mm dans le tableau suivant l'outil que vous utilisez.
- Contrôle
 - Comparez les travaux d'évasement avec la Fig. 6.
 - Si l'évasement n'est pas conforme à l'illustration, coupez la partie évasée et refaites l'évasement.

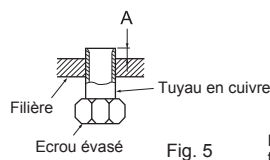
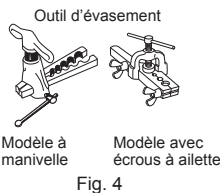
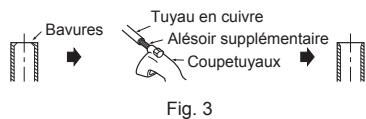
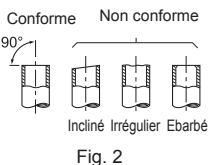
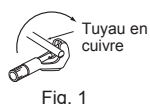

Diamètre du tuyau (mm)	Ecrus (mm)	A (mm)			Couple de serrage	
		Outil type d'embrayage pour le modèle R32, R410A	Outil type d'embrayage pour le modèle R22	Ecrus à oreilles pour le modèle R22	N•m	kgf•cm
ø6,35 (1/4")	17	0 - 0,5	1,0 - 1,5	1,5 - 2,0	13,7 - 17,7	140 - 180
ø9,52 (3/8")	22				34,3 - 41,2	350 - 420
ø12,7 (1/2")	26			2,0 - 2,5	49,0 - 56,4	500 - 575
ø15,88 (5/8")	29				73,5 - 78,4	750 - 800

3-3. RACCORDEMENT DES TUYAUX

- Serrez l'écrus évasé avec une clé dynamométrique comme indiqué dans le tableau.
- Si l'écrus évasé est trop serré, à long terme, il pourrait se rompre et provoquer une fuite de réfrigérant.
- Assurez-vous que la tuyauterie est enveloppée d'isolant. Un contact direct avec la tuyauterie nue peut entraîner des brûlures ou des engelures.

Raccordement de l'unité interne

Raccordez les conduits de liquide et de gaz à l'unité interne.

- Appliquez une fine couche d'huile réfrigérante (J) sur les extrémités évasées des tuyaux. N'appliquez pas d'huile réfrigérante sur les filetages. Un couple de serrage excessif endommagera la vis.
- Pour effectuer le raccordement, alignez d'abord le centre, puis serrez à la main l'écrus à évasement de 3 à 4 tours.
- Respecter les couples de serrage indiqués dans le tableau ci-dessus pour raccorder la tuyauterie de l'appareil intérieur et serrer avec deux clés. Un serrage excessif risque d'endommager la partie évasée.

Raccordement de l'unité externe

Raccordez les tuyaux aux raccords de tuyau du robinet d'arrêt de l'unité externe de la même façon que pour l'unité interne.

- Le serrage doit être effectué avec une clé dynamométrique ou une clé plate en respectant les couples de serrage spécifiés pour l'unité interne.

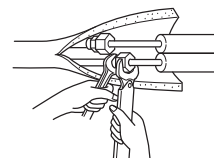

⚠ AVERTISSEMENT

Pendant l'installation de l'appareil, branchez correctement les tuyaux de réfrigérant avant de lancer le compresseur.

3-4. ISOLATION THERMIQUE ET RUBANAGE

- Recouvrez les raccords de tuyauterie d'une bande isolante pour tuyaux.
- Du côté de l'unité externe, isolez correctement chaque tuyau, vannes incluses.
- Appliquez du ruban adhésif de tuyauterie (G) en commençant par l'entrée de l'unité externe.
 - Collez l'extrémité du ruban adhésif (G) (avec le produit adhésif fourni).
 - Si la tuyauterie doit passer dans le plafond, les toilettes ou dans un endroit où la température et l'humidité sont élevées, ajoutez une couche supplémentaire de bande isolante disponible dans le commerce pour éviter toute formation de condensation.

4. PROCEDURES DE PURGE, TEST DE CONTROLE DES FUITES ET ESSAI DE FONCTIONNEMENT

4-1. PROCEDURES DE PURGE ET TEST DE CONTROLE DES FUITES

- 1) Retirez le bouchon de l'ouverture de service du robinet d'arrêt du côté du conduit de gaz de l'unité externe. (A l'origine, les robinets d'arrêt sont complètement fermés et recouverts d'un capuchon.)
- 2) Raccordez la vanne du collecteur à jauge et la pompe à vide à l'ouverture de service du robinet d'arrêt du côté du conduit de gaz de l'unité externe.

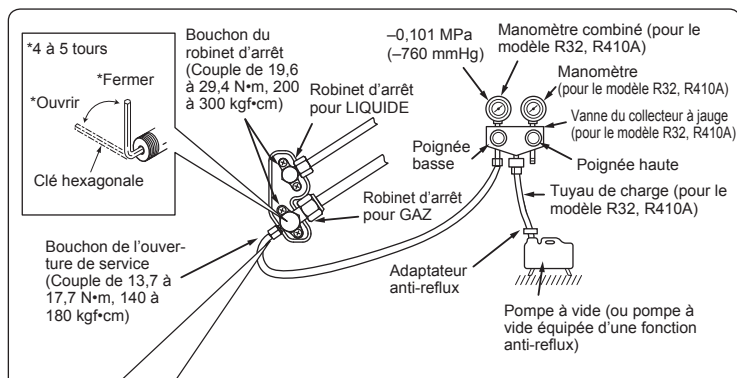

Précautions à prendre lors de l'utilisation de la vanne de commande

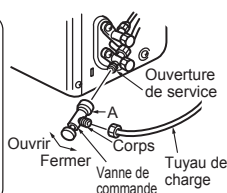
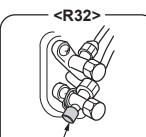

Lorsque vous fixez la vanne de commande à l'ouverture de service, le noyau de vanne peut se déformer ou se relâcher en cas de pression excessive. Cela peut entraîner une fuite de gaz.

Lorsque vous fixez la vanne de commande à l'ouverture de service, veillez à ce que le noyau de vanne soit en position fermée, puis serrez la partie A. Ne serrez pas la partie A ou ne tournez pas le corps lorsque le noyau de vanne est en position ouverte.

N'oubliez pas de replacer le bouchon après l'opération.

- 3) Mettez la pompe à vide en marche. (Faites le vide jusqu'à obtention de 500 microns.)
- 4) Contrôlez la dépression ainsi obtenue avec la vanne du collecteur à jauge, puis fermez la vanne et arrêtez la pompe à vide.
- 5) Patientez pendant une minute ou deux. Assurez-vous que l'aiguille de la vanne du collecteur à jauge reste dans la même position. Vérifiez que le manomètre indique une pression de $-0,101$ MPa [Jauge] (-760 mmHg).
- 6) Retirez rapidement la vanne du collecteur à jauge de l'ouverture de service du robinet d'arrêt.

⚠️ AVERTISSEMENT

Pour éviter tout risque d'incendie, assurez-vous qu'aucune substance inflammable n'est présente ou qu'il n'existe aucun risque d'inflammation avant d'ouvrir les robinets d'arrêt.

- 7) Lorsque les conduites de réfrigérant sont raccordées et purgées, ouvrez complètement les robinets d'arrêt aux deux extrémités des conduits de liquide et de gaz. La mise en service sans ouvrir complètement les robinets d'arrêt diminue le rendement de l'unité et peut être source de panne.
- 8) Reportez-vous aux étapes 1-3. et chargez la quantité de réfrigérant recommandée si nécessaire. Veillez à charger lentement le liquide réfrigérant. Sinon, la composition de réfrigérant dans le système peut changer et affecter les performances du climatiseur.
- 9) Serrez le bouchon de l'ouverture de service pour recréer les conditions d'origine.
- 10) Test de contrôle des fuites

4-2. ESSAI DE FONCTIONNEMENT

- 1) Insérez la fiche d'alimentation électrique dans la prise secteur et/ou enclenchez le disjoncteur.
- 2) Appuyez une fois sur l'interrupteur de secours (E.O. SW) pour le REFROIDISSEMENT (COOL), et deux fois pour le CHAUFFAGE (HEAT). L'essai de fonctionnement va s'effectuer pendant 30 minutes. Si le témoin de fonctionnement gauche clignote toutes les 0,5 seconde, vérifiez le câble de connexion de l'unité interne/externe (A) pour détecter tout mauvais branchement. Le mode d'urgence (température réglée sur 24°C) prendra le relais à la fin de l'essai de fonctionnement.
- 3) Pour arrêter le fonctionnement, appuyez plusieurs fois sur le bouton E.O. SW jusqu'à ce que les témoins LED s'éteignent. Consultez la notice d'utilisation pour plus d'informations.
- 4) Contrôle de la réception des signaux (infrarouges) de la télécommande
 - Appuyez sur la touche ARRET/MARCHE de la télécommande (3) et vérifiez l'audibilité du signal sonore électronique provenant de l'unité interne. Appuyez de nouveau sur la touche ARRET/MARCHE de la télécommande pour éteindre le climatiseur.
 - A l'arrêt du compresseur, le dispositif de prévention du redémarrage se met en marche pour éviter le redémarrage du compresseur pendant 3 minutes pour protéger le climatiseur.

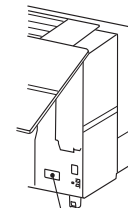

Interrupteur de secours (E.O. SW)

4-3. FONCTION DE REDEMARRAGE AUTOMATIQUE

Ce produit est équipé d'une fonction de redémarrage automatique. Lorsque l'alimentation se coupe pendant le fonctionnement (comme lors des pannes d'électricité), la fonction remet automatiquement l'unité en marche sur le réglage précédent dès que l'alimentation est rétablie. (Consultez la notice d'utilisation pour plus d'informations.)

Précaution :

- Après l'essai de fonctionnement ou le contrôle de la réception des signaux de la télécommande, éteignez l'unité à l'aide du bouton E.O. SW ou de la télécommande avant de couper l'alimentation. Sinon, l'unité se remettra automatiquement en marche lorsque l'alimentation est rétablie.

A l'attention de l'utilisateur

- Après installation de l'unité, veillez à expliquer à l'utilisateur la fonction de redémarrage automatique.
- Si la fonction de redémarrage automatique n'est pas indispensable, elle peut être désactivée. Adressez-vous au responsable de l'entretien pour désactiver la fonction. Consultez le manuel d'entretien pour plus d'informations.

4-4. REGLAGE DE LA POSITION D'INSTALLATION

Veillez régler la télécommande selon la position d'installation de l'unité interne.

Position d'installation:

- A gauche: la distance par rapport aux objets (mur, habillage, etc.) est inférieure à 50 cm à gauche
- Au centre: la distance par rapport aux objets (mur, habillage, etc.) est supérieure à 50 cm à gauche et à droite
- A droite: la distance par rapport aux objets (mur, habillage, etc.) est inférieure à 50 cm à droite

(A gauche) (Au centre) (A droite)



Remarque:

Le réglage de la position d'installation n'est possible que lorsque toutes les conditions suivantes sont remplies:

- La télécommande est éteinte.
- La minuterie hebdomadaire n'est pas programmée.
- La minuterie hebdomadaire n'est pas en cours de modification.

- 1) Maintenez la touche **WIDE VANE** de la télécommande enfoncée pendant 2 secondes pour entrer en mode de réglage de la position.
- 2) Sélectionnez la position d'installation cible en appuyant sur **WIDE VANE**. (Chaque pression sur la touche **WIDE VANE** affiche les positions en séquence: Au centre → A droite → A gauche)
- 3) Appuyez sur la touche **SET** pour terminer le réglage de la position.

Position d'installation	A gauche	Au centre	A droite
Affichage de la télécommande			

4-5. EXPLICATIONS DESTINEES A L'UTILISATEUR

- A l'aide de la NOTICE D'UTILISATION, expliquez à l'utilisateur l'emploi du climatiseur (utilisation de la télécommande, remplacement des filtres à air, nettoyage, précautions à prendre pour le fonctionnement, etc.).
- Recommandez à l'utilisateur de lire attentivement la NOTICE D'UTILISATION.

5. CONFIGURATION DE LA CONNEXION DE L'INTERFACE WI-FI

Ce produit est équipé en série de l'interface Wi-Fi.

Reportez-vous au SETUP QUICK REFERENCE GUIDE (GUIDE DE RÉFÉRENCE RAPIDE DE CONFIGURATION) et à la NOTICE D'UTILISATION fournis avec l'appareil intérieur pour la connexion avec le routeur.

6. DEPLACEMENT ET ENTRETIEN

6-1. DEPOSE ET INSTALLATION DU PANNEAU

Dépose

- 1) Insérez un tournevis profondément dans les trous.
- 2) Soulevez les supports des bras droit et gauche en déplaçant le tournevis vers le bas et en direction de la paroi arrière.
- 3) Retirez le cordon de sécurité de la partie centrale supérieure du panneau.

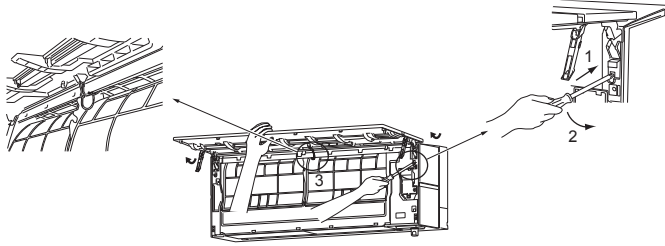

⚠ PRECAUTION

Maintenez le panneau à l'aide d'une main pendant que vous le détachez pour éviter de vous blesser.

Pose

- 1) Remontez le panneau en suivant la procédure de dépose en sens inverse.
- 2) Veillez à appuyer sur les repères indiqués par les flèches pour fixer solidement le panneau sur l'unité.

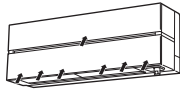

6-2. DEPOSE DE L'UNITE INTERNE

Retirez la partie inférieure de l'unité interne du gabarit d'installation.

Lors de la libération des coins, libérez les parties inférieures gauche et droite de la partie en coin de l'appareil intérieur et tirez-les vers le bas et vers l'avant comme indiqué sur l'illustration de droite.

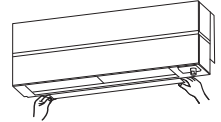

6-3. PURGE

Lors du déplacement ou de la mise au rebut du climatiseur, il est nécessaire de purger le système en suivant la procédure ci-dessous de façon à ne pas libérer le réfrigérant dans l'atmosphère.

- 1) Raccordez la vanne du collecteur à jauge à l'ouverture de service du robinet d'arrêt du côté du conduit de gaz de l'unité externe.
- 2) Fermez complètement le robinet d'arrêt du côté du conduit de liquide de l'unité externe.
- 3) Fermez presque complètement le robinet d'arrêt du côté du conduit de gaz de l'unité externe pour faciliter sa fermeture complète lorsque le manomètre indique 0 MPa [Jauge] (0 kgf/cm²).
- 4) Lancez le mode de REFROIDISSEMENT (COOL) d'urgence.
Pour lancer le fonctionnement d'urgence en mode de REFROIDISSEMENT (COOL), débranchez la fiche d'alimentation électrique et/ou coupez le disjoncteur. Au bout de 15 secondes, rebranchez la fiche d'alimentation électrique et/ou enclenchez le disjoncteur, puis appuyez une fois sur l'interrupteur de secours (E.O. SW). (Le REFROIDISSEMENT [COOL] d'urgence peut être exécuté en continu pendant 30 minutes maximum).
- 5) Fermez complètement le robinet d'arrêt du côté du tuyau de gaz de l'unité externe lorsque le manomètre indique 0,05 à 0 MPa [Jauge] (environ 0,5 à 0 kgf/cm²).
- 6) Arrêtez le mode de REFROIDISSEMENT (COOL) d'urgence.
Appuyez plusieurs fois sur le bouton E.O. SW jusqu'à ce que les témoins LED s'éteignent. Consulter la notice d'utilisation pour plus d'informations.

⚠ AVERTISSEMENT

Pendant l'opération d'aspiration du réfrigérant, arrêtez le compresseur avant de débrancher les tuyaux de réfrigérant. Le compresseur peut éclater si de l'air, etc. pénètre à l'intérieur.

7. CONNEXION DU CÂBLE D'INTERFACE/DE CONNECTEUR AU CLIMATISEUR

- À l'aide du câble de connexion, connectez le CÂBLE D'INTERFACE/DE CONNECTEUR à la carte à circuits imprimés de commande de l'unité interne du climatiseur.
- Une coupure ou une extension du câble de connexion du CÂBLE D'INTERFACE/DE CONNECTEUR provoquera des défauts de connexion.
Ne groupez pas le câble de connexion avec le cordon d'alimentation électrique, le câble de connexion de l'unité interne/externe, et/ou le câble de mise à la terre. Éloignez autant que possible le câble de connexion de ces câbles.
- La section fine du câble de connexion doit être stockée et placée à un endroit où les clients ne peuvent pas la toucher.

Connexion

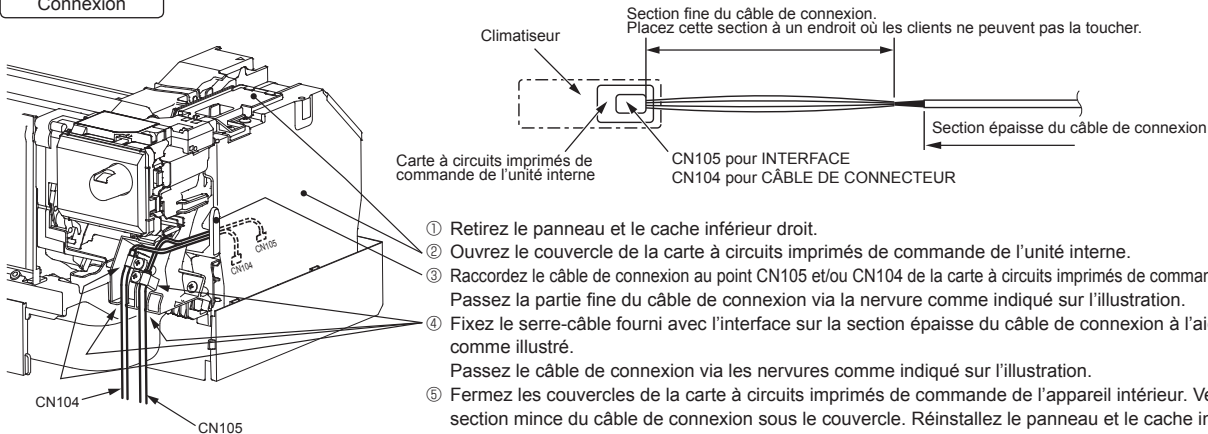

- ① Retirez le panneau et le cache inférieur droit.
- ② Ouvrez le couvercle de la carte à circuits imprimés de commande de l'unité interne.
- ③ Raccordez le câble de connexion au point CN105 et/ou CN104 de la carte à circuits imprimés de commande de l'unité interne. Passez la partie fine du câble de connexion via la nervure comme indiqué sur l'illustration.
- ④ Fixez le serre-câble fourni avec l'interface sur la section épaisse du câble de connexion à l'aide d'une vis de 4×16, comme illustré. Passez le câble de connexion via les nervures comme indiqué sur l'illustration.
- ⑤ Fermez les couvercles de la carte à circuits imprimés de commande de l'appareil intérieur. Veillez à ne pas coincer la section mince du câble de connexion sous le couvercle. Réinstallez le panneau et le cache inférieur droit.

⚠ AVERTISSEMENT

Fixez correctement le câble de connexion à l'emplacement indiqué. Une installation incorrecte risque d'être à l'origine d'un choc électrique, d'un incendie et/ou d'un dysfonctionnement.

This product is designed and intended for use in the residential, commercial and light-industrial environment.

MITSUBISHI ELECTRIC CORPORATION

HEAD OFFICE: TOKYO BUILDING, 2-7-3, MARUNOUCHI, CHIYODA-KU, TOKYO 100-8310, JAPAN