

Ointuis

BELADOO NATIV

RADIATEUR A INERTIE FONTE ACTIVE

ORIGINE
FRANCE[®]
GARANTIE

BVCert. 6020118

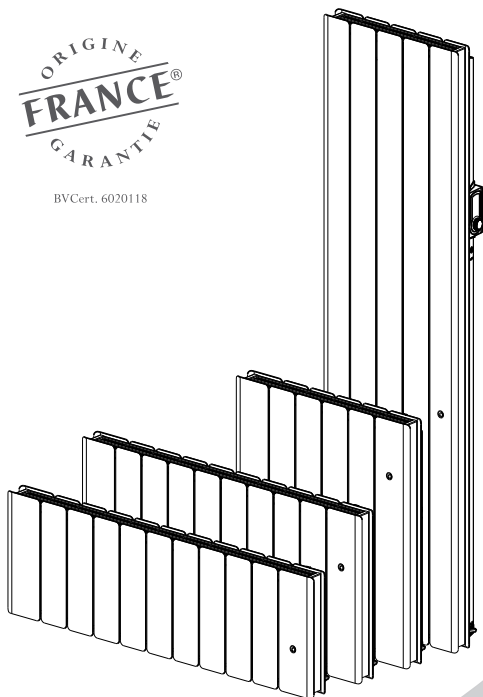

NOTICE
REF 421AA3037 A00



Cet appareil est compatible avec la passerelle intuis connect with Netatmo.

Vendue séparément

La passerelle permet le contrôle de vos appareils à distance, via smartphone avec l'application intuis connect with Netatmo.



- Téléchargez l'application Intuis connect with Netatmo, et découvrez-la!



- La planification intelligente pour adapter le chauffage à votre rythme.



- La prise en compte des absences pour baisser automatiquement la température de chauffe.



- Les notifications pour toujours être informé(e)



- L'historique des consommations



- Le pilotage par la voix

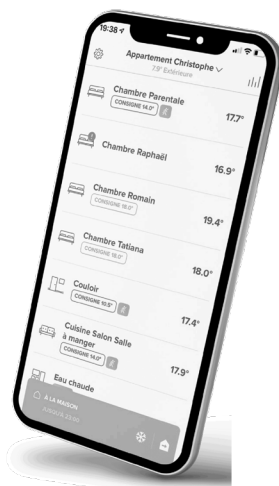

Découvrez tous les avantages sur
www.intuis.fr

	- Sommaire & Avant propos	page 3
	- Sécurité	page 4
	- Installation et fixation	page 7
1.	- Raccordement électrique	page 10
2.	- Comment utiliser votre appareil	page 11
	2.1 Mise sous tension de l'appareil	page 11
	2.2 Descriptif du boîtier	page 12
	2.3 Réglage de la température de consigne	page 12
	2.4 La dérogation	page 13
	2.5 Le menu connectivité	page 13
	2.6 Le menu principal	page 14
	2.7 Le menu réglage	page 15
	2.7.1 La programmation	page 16
	2.7.2 Le verrouillage du thermostat	page 17
	2.7.3 L'harmonisation	page 18
	2.7.4 La température ECO	page 18
	2.7.5 Le détecteur d'absence	page 19
	2.7.6 Le détecteur de fenêtre ouverte	page 19
	2.7.7 Le reset	page 19
	2.7.8 La F.A.Q.	page 20
3.	- Aide aux diagnostics	page 20
4.	- Conseils / Entretien	page 21
5.	- Caractéristiques	page 22
6.	- Identification de votre appareil	page 23



Nos appareils sont conçus, développés
et fabriqués en France dans nos usines.

AVANT PROPOS

- Vous venez d'acquérir cet appareil de chauffage Radiateur à inertie fonte active Beladoo Nativ de intuitis et nous vous remercions de ce choix, témoignant ainsi de votre confiance.
- Cet appareil a été étudié, conçu et réalisé avec soin pour vous donner entière satisfaction.
- Il est important de bien lire cette notice en entier avant l'installation et la mise en route de votre appareil.
- Il est recommandé de conserver cette notice, même après installation de votre appareil.

ATTENTION - Certaines parties de ce produit peuvent devenir très chaudes et provo-



**Caution, hot surface
Attention, surface très chaude.**

quer des brûlures. Il faut prêter une attention particulière en présence d'enfants et de personnes vulnérables.

- Cet appareil peut être utilisé par des enfants âgés d'au moins 8 ans et par des personnes ayant des capacités physiques, sensorielles ou mentales réduites ou dénuées d'expérience ou de connaissance, s'ils (si elles) sont correctement surveillé(e)s ou si des instructions relatives à l'utilisation de l'appareil en toute sécurité leur ont été données et si les risques encourus ont été appréhendés. Les enfants ne doivent pas jouer avec l'appareil. Le nettoyage et l'entretien par l'utilisateur ne doivent pas être effectués par des enfants sans surveillance.

- Il convient de maintenir à distance les enfants de moins de 3 ans, à moins qu'ils ne soient sous une surveillance continue.

- Les enfants âgés entre 3 ans et 8 ans doivent uniquement mettre l'appareil en marche ou à l'arrêt, à condition que ce dernier ait été placé ou installé dans une position normale prévue et que ces enfants disposent d'une surveillance ou aient reçu des instructions quant à l'utilisation de l'appareil en toute sécurité et en comprennent bien les dangers potentiels.

- Les enfants âgés entre 3 ans et 8 ans ne doivent ni brancher, ni régler, ni nettoyer l'appareil et ni réaliser l'entretien de l'utilisateur.

- Si l'appareil est recouvert, il y a risque de surchauffe. Le logo ci-contre rappelle ce risque.



**MISE EN GARDE :
NE PAS COUVRIR.**

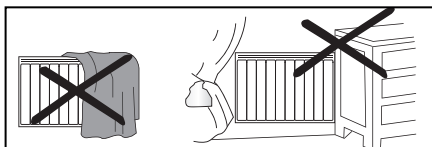

- Il est donc formellement interdit de couvrir ou d'obstruer les entrées ou les sorties d'air au risque d'incidents ou de dégradations de l'appareil.

- Veillez à ne rien introduire dans l'appareil.

- Le raccordement électrique de cet appareil doit impérativement être effectué hors tension et par une personne qualifiée.

- Toutes les interventions sur les appareils doivent être effectuées hors tension et par une personne qualifiée.

- L'alimentation électrique de l'appareil doit être réalisée via un dispositif de coupure omnipolaire conforme aux règles d'installation.

- L'appareil ne doit pas être installé sous une prise de courant.

- Respecter les distances minimum d'installation au sol, aux parois, aux meubles, etc... (Fig. A).

- L'alimentation électrique doit être protégée par un dispositif différentiel résiduel de courant assigné au plus égal à 30 mA, notamment dans le cas d'une installation dans un local contenant une baignoire ou une douche.

- Si le câble d'alimentation est endommagé, il doit être remplacé par le fabricant, son service après-vente ou une personne de qualification similaire afin d'éviter un danger.

- Éviter d'installer l'appareil dans un courant d'air susceptible de perturber sa régulation.

- Cet appareil de chauffage électrique direct est destiné à assurer le chauffage d'ambiance des locaux de type habitat ou assimilables, individuels ou collectifs, neufs ou existants.

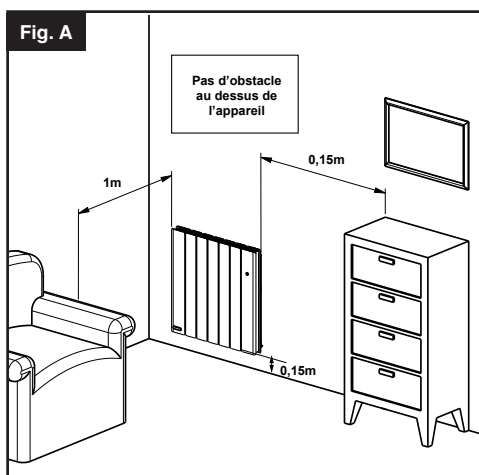

- L'appareil peut être installé dans le volume 2 ou hors volume des salles d'eau (Fig. B).

Installation des appareils

L'installation doit être conforme aux normes en vigueur dans le pays d'installation (NFC 15-100 pour la France).

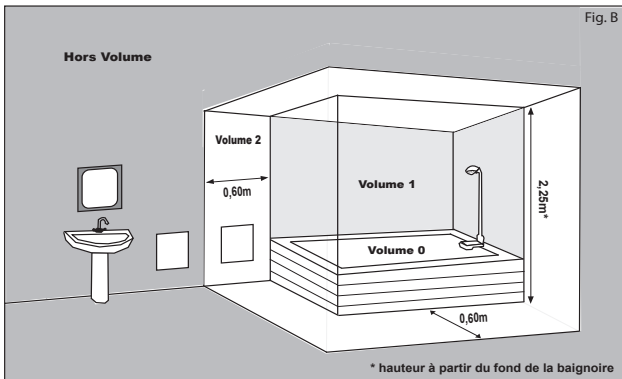

(*) La présente notice a été établie au moment de la fabrication de l'appareil et conformément aux normes en vigueur à cette date.

Le fabricant se réserve le droit de modifier à tout moment la notice d'installation et d'utilisation afin de prendre en compte les normes et l'évolution de celles-ci.

Identification de l'appareil							
Type d'appareil :	Appareil de chauffage électrique décentralisé à action directe à poste fixe						
Caractéristiques							Unité
Puissance thermique		750W	1000W	1250W	1500W	2000W	
Puissance thermique nominale	P _{nom}	0,75	1,00	1,25	1,50	2,00	kW
Puissance thermique minimale (indicative)	P _{min}	N.A.	N.A.	N.A.	N.A.	N.A.	kW
Puissance thermique maximale continue	P _{max,c}	0,75	1,00	1,25	1,50	2,00	kW
Consommation d'électricité auxiliaire							
À la puissance thermique nominale	e _{lmax}	0,00	0,00	0,00	0,00	0,00	kW
À la puissance thermique minimale	e _{lmin}	0,00	0,00	0,00	0,00	0,00	kW
En mode veille	e _{lSB}	0,001	0,001	0,001	0,001	0,001	kW
Caractéristiques							Unité
contrôle électronique de la température de la pièce et programmeur hebdomadaire							Oui
contrôle de la température de la pièce, avec détecteur de fenêtre ouverte							Oui
contrôle de la température de la pièce, avec détecteur de présence							Oui
option contrôle à distance							Oui

INSTALLATION ET FIXATION

Horizontal

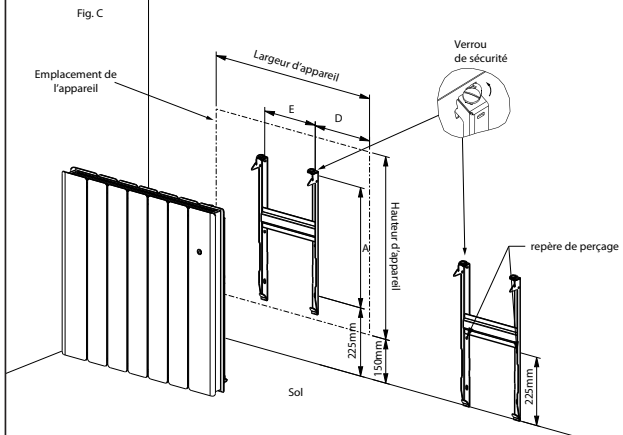

Nota (pour les 2 versions) :

- Pour faciliter l'obtention de la cote minimale de 150mm (bas de l'appareil par rapport au sol), il suffit de placer le dossieret contre le mur, pattes inférieures posées au sol, pour avoir grâce aux repères de perçage, la fixation inférieure du dossieret.

- Choix de la cheville en fonction de la nature de votre mur et du poids de l'appareil.

HORIZONTAL	PUISSANCES	750W	1000W	1250W	1500W	2000W
	Largeur Appareil (mm)	447	527	607	607	927
	Hauteur Appareil (mm)	603	603	603	603	603
	D (mm)	213,5	223,5	213,5	213,5	238,5
	E (mm)	140	140	200	200	450
	A (mm)	398	398	398	398	398
	Poids * (kg)	14	16	19	20	27

BAS	PUISSANCES	750W	1000W	1500W
	Largeur Appareil (mm)	687	847	1007
	Hauteur Appareil (mm)	415	415	415
	D (mm)	215	223,5	228,5
	E (mm)	257	400	550
	A (mm)	197	197	197
	Poids * (kg)	17	20	24

* : +/-10%

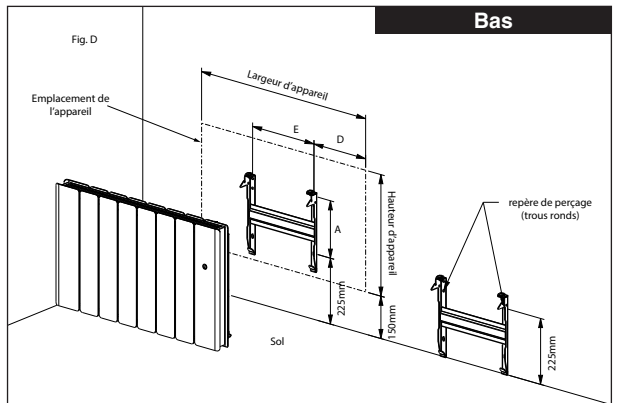

HORIZONTAL & BAS

- Déverrouiller le dossieret en agissant à l'aide d'un tournevis sur le(s) verrou(s) de sécurité dans le sens des aiguilles d'une montre puis ôter le dossieret de l'appareil (Fig. C & D).

- Fixer le dossieret sur la paroi à l'aide de 4 vis minimum (diam. 6 mm) en s'assurant de l'orienter dans le bon sens et à la bonne hauteur (Fig. C & D).

- Positionner l'appareil sur le dossieret.

- Verrouiller le dossieret en agissant à l'aide d'un tournevis sur le(s) verrou(s) de sécurité dans le sens inverse des aiguilles d'une montre (Fig. C & D).

VERTICAL

Nota :

- Pour faciliter l'obtention de la cote minimale de 150mm (bas de l'appareil par rapport au sol), il suffit de placer le dossier contre le mur, pattes inférieures posées au sol, pour avoir grâce aux repères de perçage, la fixation inférieure du dossier.
- Choix de la cheville en fonction de la nature de votre mur et du poids de l'appareil.
- Pour un meilleur maintien de l'appareil au mur, il est possible de rajouter 1 vis de fixation sur le montant du dossier (Rep. F Fig. E).

VERTICAL			
PUISSANCES	1000W	1500W	2000W
Largeur Appareil (mm)	407	407	487
Hauteur Appareil (mm)	1485	1485	1485
D (mm)	123,5	123,5	123,5
E (mm)	160	160	240
A (mm)	1294,5	1294,5	1294,5
Poids * (kg)	30	31	36

* : +/-10%

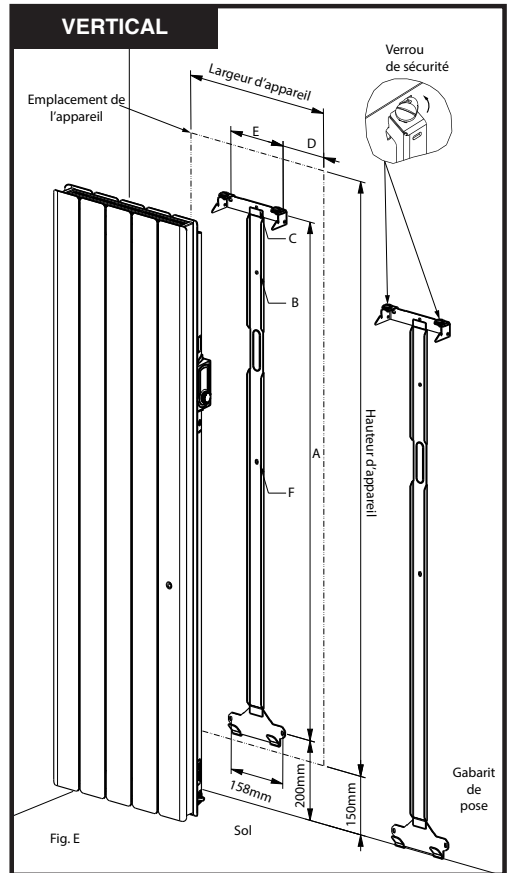

- Déverrouiller le dossier en agissant à l'aide d'un tournevis sur les verrous dans le sens des aiguilles d'une montre puis ôter le dossier de l'appareil (Fig.E).
- Positionner le dossier contre le mur, en s'assurant de l'orienter dans le bon sens, pattes inférieures posées au sol, et tracer le trou (Rep. C Fig.E).
- Placer le trou du dossier (Rep. B Fig.E) au niveau de la trace précédemment repérée sur le mur (Rep. C Fig.E). Pointez les trous des pattes inférieures et supérieures. Percez aux diamètres appropriés aux chevilles et vis.
- Fixer le dossier au mur à l'aide de 4 vis (diam. 6mm) - Fig. E
- Reverrouiller le dossier en agissant à l'aide d'un tournevis sur les verrous dans le sens inverse des aiguilles d'une montre (Fig. E).

PLINTHE

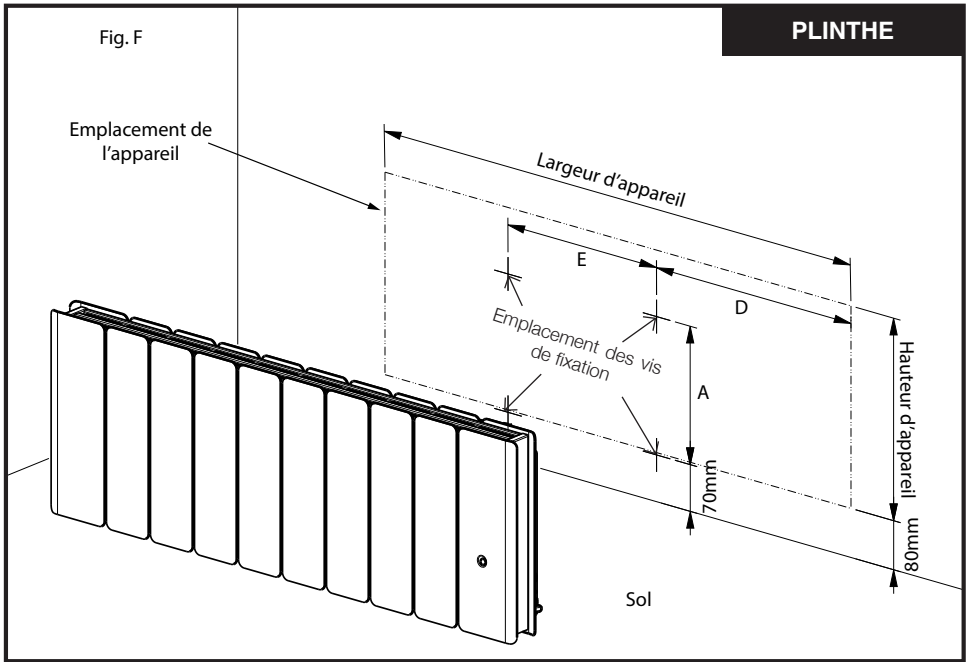

PLINTHE			
PUISSANCES	750W	1000W	1500W
Largeur Appareil (mm)	847	927	1087
Hauteur Appareil (mm)	300	300	300
D (mm)	353,5	238,5	238,5
E (mm)	270	450	650
A (mm)	205	205	205
Poids * (kg)	16	18	21

* : +/-10%

Nota :

- Dans le cas du modèle plinthe, veuillez à laisser un jeu de 1,5 mm entre les têtes de vis supérieures et le mur.
- Accrocher la plinthe à ces deux vis (diam 6 mm) puis visser complètement les deux vis inférieures (Fig. F).

1

RACCORDEMENT ELECTRIQUE



Veillez lire attentivement les règles de sécurité avant le raccordement de l'appareil.

- L'installation électrique doit être conforme aux normes en vigueur dans le pays d'installation (NFC 15-100 pour la France).
- L'appareil doit être raccordé sur un réseau électrique 230V 50Hz, par l'intermédiaire d'une boîte de raccordement.

Respecter le sens de branchement :

MARRON = PHASE,

BLEU ou GRIS = NEUTRE,





NOIR = FIL PILOTE

- Si le fil noir n'est pas utilisé, il doit être raccordé à une borne isolée électriquement et non raccordée au réseau électrique.

Le fil noir ne doit en aucun cas être raccordé à une borne de terre ou au fil VERT / JAUNE.

- Vérifier le branchement correct de tous les fils dans les bornes de la boîte murale de raccordement.

NOTA : Les ordres de programmation sont distribués par les signaux ci-dessous, mesurés par rapport au Neutre.

Mode	Signal à transmettre	Mesure par rapport au neutre
Confort	—	0 Volt
Eco		230 Volts
Hors-gel		115 Volts négatif
Arrêt Chauffage		115 Volts positif
Conf. -1°C		230 Volts/3s
Conf. -2°C		230 Volts/7s

2 COMMENT UTILISER VOTRE APPAREIL

■ 2.1. Mise sous tension de l'appareil:

Pour mettre l'appareil sous tension :

- ① Localisez l'interrupteur Marche/Arrêt de l'appareil. Il est situé à l'arrière de l'appareil (voir visuel ci-dessous).
- ② Positionnez l'interrupteur sur la position «1».
- ③ Lorsque l'appareil est sous tension (interrupteur sur marche), un appui sur la molette  permet d'allumer l'écran.

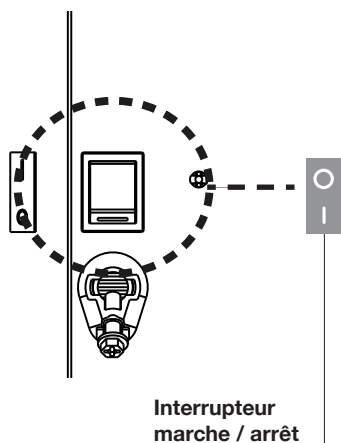

L'interrupteur marche/arrêt est situé à l'arrière de l'appareil.

Utiliser cet interrupteur uniquement pour un arrêt prolongé (hors périodes de chauffe). Lorsque l'interrupteur est sur la position arrêt, l'appareil n'est plus connecté et un nouveau réglage de la date et de l'heure peut être nécessaire.



- A la première mise sous tension ou après un arrêt prolongé, réglez la date et l'heure. Mettre le bon écran à l'allumage

- Pour mettre en veille votre appareil appuyez sur la molette une première fois et sélectionnez l'icone «  »

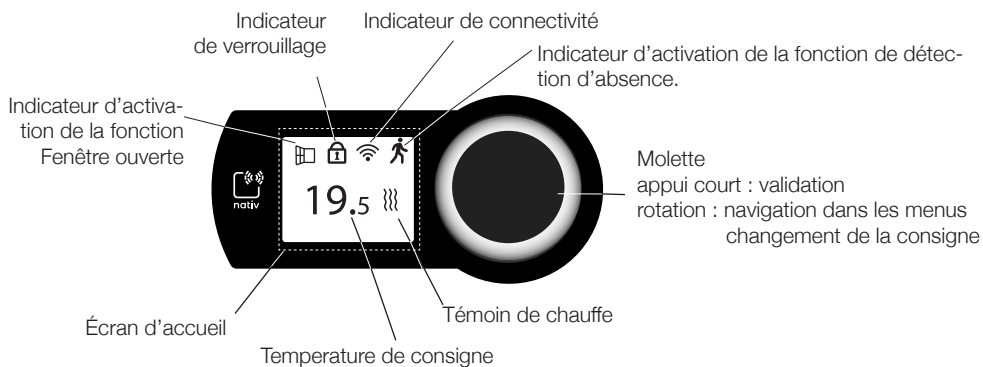
■ 2.2. Descriptif du boîtier



Principe de navigation :

- pour se déplacer et changer les valeurs dans les menus, tournez la molette : 
- pour valider une valeur ou un mode de fonctionnement, appuyez brièvement sur la molette : 



Veillez à enlever la pellicule de protection de l'écran

■ 2.3. Réglage de la température de consigne

Avec la molette  vous pouvez modifier la consigne de température par pas de 0.5°C de 7°C à 28°C.

Lors du réglage, l'affichage de la température change de couleur comme décrit ci-dessous.

consigne \leq 19°C	Vert
19°C < consigne \leq 21°C	Jaune
consigne > 21°C	Rouge

La couleur repasse en blanc après 3 sec sans action sur la molette.



Pour un fonctionnement économique il est conseillé de ne pas dépasser une température de 19°C en moyenne sur l'ensemble du logement.

■ 2.4. La dérogation



- Si vous n'avez pas activé la programmation :
Votre réglage de température est appliqué jusqu'à ce qu'une modification manuelle ultérieure soit effectuée.

- Si vous avez activé la programmation interne (*voir Programmation nativ*) :
Lorsque vous ajustez la consigne de température programmée (la température définie dans la programmation du radiateur), cela déclenche automatiquement une dérogation temporisée de 2 heures (par défaut). Sur l'écran, vous verrez s'afficher un sablier indiquant l'heure à laquelle la dérogation prendra fin.
Pour modifier la durée de la dérogation pendant qu'elle est en cours, il vous suffit d'appuyer sur la molette. Cela fera apparaître un sablier à l'écran. Ensuite, appuyez à nouveau sur la molette et sélectionnez l'option «Durée».

- Si vous êtes connecté avec intuis connect with Netatmo :
Lorsque vous modifiez la consigne de température programmée (la température définie dans la programmation créée dans l'application), il s'agit d'une dérogation temporisée d'une durée de 3 heures.
Pour modifier la durée de cette dérogation, vous pouvez utiliser l'application Intuis Connect with Netatmo.

■ 2.5. Le menu connectivité



Lorsque que vous sélectionnez l'icône connectivité  , l'appareil effectue un scan des réseaux présents.

Si le réseau intuis connect est détecté alors le radiateur s'y connecte automatiquement. Si aucun réseau n'est détecté, l'appareil vous proposera de créer un logement.

- Synchro Intuis :
La fonction synchro Intuis permet de lier plusieurs radiateurs entre eux, par exemple dans une même pièce pour qu'ils aient un fonctionnement synchronisé.

Pour créer un réseau synchro Intuis suivez les étapes ci-dessous :

- ① Tout d'abord choisissez un nom de logement (nativ xx) ou rejoignez un logement existant.
- ② Sélectionnez parmi les différents choix la pièce dans laquelle se trouve votre radiateur.
- ③ Le logement est créé.
Répétez l'opération pour les radiateurs que vous souhaitez associer.

■ 2.6. Le menu principal

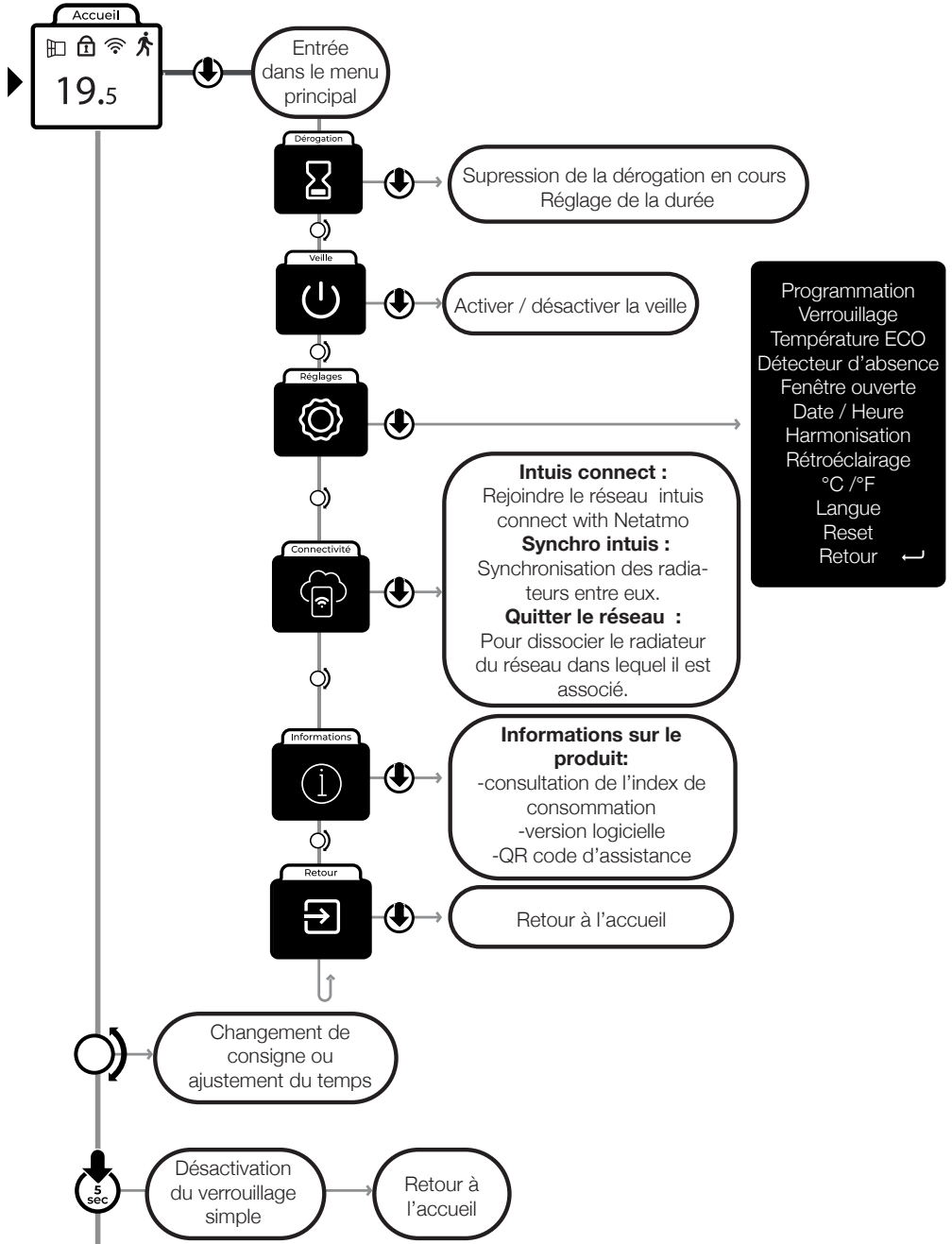

2.7. Le menu réglage

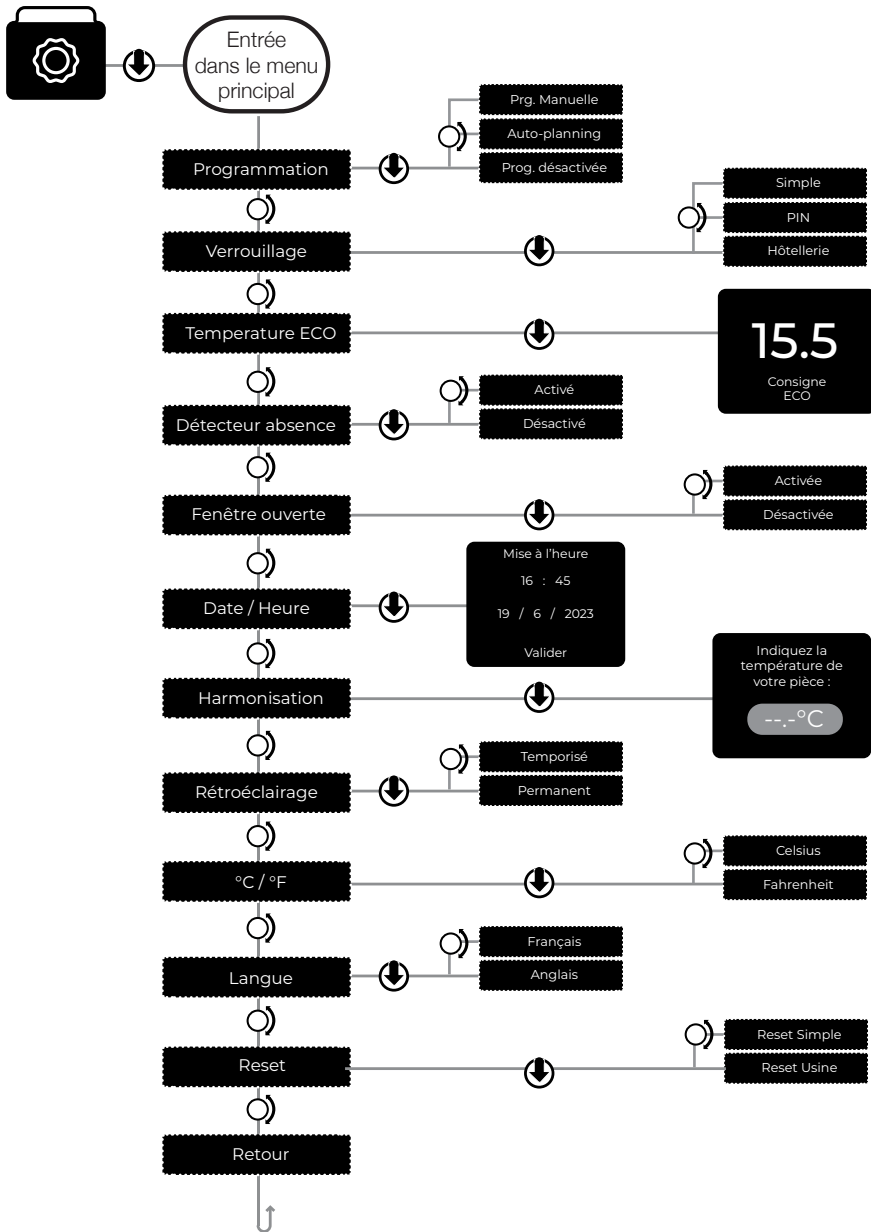

■ 2.7.1 la programmation:

Programmation

○ La Programmation manuelle

Pour utiliser la programmation manuelle et définir des consignes de température adaptées à votre rythme de vie, suivez les étapes suivantes :

- ① Accédez au menu de programmation de votre appareil
- ② Sélectionnez l'option Prog. Manuelle
- ③ Choisissez :
 - Activer : votre radiateur suivra la programmation enregistrée
 - Consulter : Lecture du programme enregistré
 - Modifier : Créer un programme ou consulter le programme enregistré
 - Copier : Copier un jour sur un ou plusieurs autres jours

Suivre les étapes décrites sur l'écran du radiateur.







○ La fonction Auto-planning

La fonction Auto-Planning permet au radiateur d'enregistrer le rythme de vie des occupants de la pièce et de prendre en compte ses paramètres de chauffe pour créer automatiquement un planning. Il anticipe la chauffe pour avoir la bonne température dès l'occupation de la pièce. En cas d'imprévus, d'absence ou de retour anticipé, le radiateur s'adapte immédiatement au nouveau rythme.

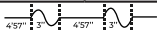
Vous pouvez consulter, réinitialiser, désactiver ou paramétrer la consigne d'absence ou de présence dans le menu «Auto-planning».

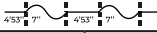
○ La Programmation par Fil Pilote

Le fil pilote peut être relié à un gestionnaire d'énergie qui enverra à l'appareil des ordres de fonctionnement.

Ordre	Signal électrique correspondant	
Confort	Pas de signal	
Confort -1°C		
Confort -2°C		
Eco ou réduit	230 V pleine alternance	
Hors gel	demi-alternance négative	
Arrêt	demi-alternance positive	

■ 2.7.2 Le Verrouillage du thermostat

Verrouillage

Plusieurs niveaux de verrouillage sont disponibles.

○ Le Verrouillage simple:

Ce niveau de verrouillage empêche toute modification des réglages du thermostat, à l'exception de la fonction de mise en veille. Pour l'activer, sélectionnez l'option «Simple». Pour le désactiver, maintenez la molette enfoncée pendant 5 secondes



○ Le Verrouillage par code PIN:

Ce niveau de verrouillage empêche toute modification des réglages du thermostat, à l'exception de la fonction de mise en veille. Vous devez sélectionner l'option «Code PIN» et choisir un code à quatre chiffres pour l'activer. Pour le désactiver, vous devrez entrer à nouveau ce code.

○ Le Verrouillage «Hôtellerie»

Ce niveau de verrouillage permet de limiter l'accès aux réglages du thermostat tout en permettant un réglage encadré de la température de consigne avec une latitude de +/- 2°C. Vous devez sélectionner l'option «Hôtellerie» et choisir un code à quatre chiffres pour l'activer. Pour le désactiver, vous devrez entrer à nouveau ce code.

■ 2.7.3 L'harmonisation

Harmonisation

Il est normal qu'il y ait un léger écart entre l'affichage de l'appareil et celui d'un thermomètre externe. Cependant, si cet écart est supérieur à +/- 1°C, il est possible de les harmoniser pour obtenir une meilleure correspondance entre les deux affichages.

Pour ajuster la température mesurée par le radiateur et corriger le décalage, suivez ces étapes :

- ① S'assurer que les consignes de la notice d'installation, notamment le positionnement et les distances minimales sont respectées.
- ② Fermer tous les ouvrants extérieurs du logement ainsi que la ou les portes intérieures du local chauffé par le radiateur.
- ③ Placer votre thermomètre au centre de la pièce à une hauteur d'environ 1,2m. Ne pas le poser sur un meuble.
- ④ Vérifier que votre consigne est réglée entre 17 et 23°C.
- ⑤ Attendre la stabilisation thermique du local (environ 6h) et éviter autant que possible les allées et venues dans le local.
- ⑥ S'assurer que la température affichée sur le radiateur et celle sur le thermomètre sont stables. Ce réglage ne peut être réalisé que si les conditions ci-dessus sont respectées.
- ⑦ Dans le menu «Harmonisation», régler la température mesurée par votre thermomètre. (réglable entre 7°C et 23°C).
- ⑧ Validez les modifications.

■ 2.7.4 La Température ECO

Temperature ECO

La consigne de température Eco est préconfigurée par défaut à 15,5°C, mais elle peut être ajustée selon vos préférences. Cette température Eco sera appliquée dans les situations suivantes :

- ① Réception d'un ordre ECO sur le Fil Pilote : si votre radiateur est raccordé avec le Fil Pilote sur un gestionnaire d'énergie.
- ② Activation du détecteur d'absence : Lorsque la fonction de détection d'absence est activée et que la pièce est jugée inoccupée, la consigne de température Eco sera appliquée.
La température Eco doit être réglée à un niveau plus bas que la température de confort habituelle afin d'économiser de l'énergie.

■ 2.7.5 Le Détecteur d'absence

Détecteur d'absence

Lorsque la détection d'absence est activée, le thermostat optimise la consommation d'énergie en ajustant automatiquement la température de consigne en fonction de l'occupation de la pièce. Cela permet de réaliser des économies d'énergie lorsque la personne est absente en adoptant une température économique et tout en assurant un bon confort lorsqu'il y a une présence.

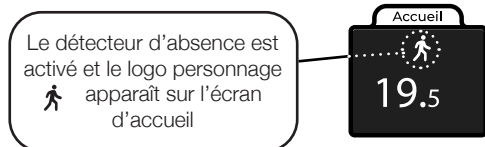

■ 2.7.6 Le Détecteur de fenêtre ouverte

Fenêtre ouverte

Lorsque la détection de fenêtre ouverte est activée, le thermostat surveille en permanence la température ambiante. Si une chute de température significative est détectée dans un court laps de temps, le thermostat interprète cela comme l'ouverture d'une fenêtre et réagit en coupant le chauffage. Cela permet d'éviter le gaspillage d'énergie en chauffant inutilement la pièce.

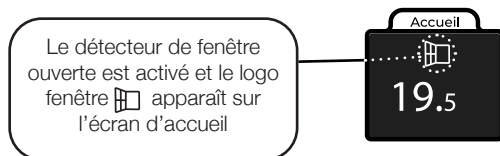

■ 2.7.7 Le reset

Reset

○ Le reset simple

Le reset vous permet de remettre le thermostat dans sa configuration d'origine. Pour effectuer le reset entrez dans le menu «réglage» puis sélectionnez «reset»

Consigne	19°C
Eco	15.5°C
Détection d'absence	Activée
Détection de fenêtre ouverte	Activée

- Le reset usine

Le reset usine vous permet de remettre le thermostat dans sa configuration d'usine. Pour effectuer le reset entrez dans le menu «réglage» puis sélectionnez «reset»



Consigne	19°C
Eco	15,5°C
Détection d'absence	Activée
Détection de fenêtre ouverte	Activée
Verrouillage PIN / Simple	Désactivé
Connectivité	Reset
Unité de température	°C
Programmation	Aucune

■ 2.7.8 La FAQ

Si vous avez besoin de plus de précisions concernant le fonctionnement des radiateurs nativ :
Scannez le QR code suivant pour accéder à la FAQ.



3 AIDE AUX DIAGNOSTICS

NATURE	VERIFICATION	ACTION
L'appareil ne chauffe pas	S'assurer que l'écran est allumé	s'assurer que l'interrupteur de l'appareil est sur la position I.
	si l'écran digital n'est toujours pas allumé	S'assurer que les disjoncteurs d'installation sont enclenchés et appuyer sur 
	La fonction fenêtre a détecté une ouverture, l'écran affiche «fenêtre ouverte» 	Fermez la fenêtre et appuyez sur la molette pour réactiver le chauffage.
	Le témoin de chauffe est éteint. 	- Ajuster la consigne de température. - La température ambiante ne nécessite pas de chauffer. - L'appareil est peut être en déstasege.
L'appareil chauffe tout le temps	- Le témoin de chauffe est allumé tout le temps. - Vérifier que l'appareil n'est pas situé près d'une porte ouverte et/ou dans un courant d'air.	- Ajuster la consigne de température - Fermer la porte ou supprimer le courant d'air.
L'appareil ne suit pas les ordres de programmation	- Vérifier qu'il est en mode programmation - Vérifier la programmation	- Mettre en mode programmation - Réaliser la programmation
DANS TOUS LES CAS, CONTACTEZ UNE PERSONNE QUALIFIÉE		

■ Pour conserver les performances de l'appareil, il est nécessaire d'effectuer régulièrement un dépoussiérage de l'intérieur de celui-ci en passant l'aspirateur sur les entrées et sorties d'air.

■ Utilisez de préférence des produits nettoyants universels à base d'agents tensio-actifs (savon, ...) et un chiffon type microfibres. Pour un simple dépoussiérage, un chiffon suffit. L'entretien doit être effectué hors tension et après que l'appareil a refroidi.

■ **NE JAMAIS UTILISER DE PRODUITS ABRASIFS OU À BASE D'ACÉTONE QUI RISQUERAIENT DE DÉTÉRIORER LE REVÊTEMENT DE L'APPAREIL.**

■ **TOUTES LES INTERVENTIONS SUR NOS APPAREILS DOIVENT ÊTRE EFFECTUÉES HORS TENSION ET PAR UN PERSONNEL QUALIFIÉ.**

Recommandations et conseils

- Lors de la première chauffe, il peut s'échapper une odeur, ce phénomène disparaît après quelques minutes de fonctionnement.
- Si votre installation est équipée d'un délesteur : Le délestage étant prioritaire, il est possible que l'appareil ne chauffe pas, en cas de surconsommation momentanée (lave-linge + four + fer à repasser...). Ceci est normal. Dès rétablissement d'une consommation normale, l'appareil se remettra en chauffe.
- Prévu pour être raccordé à un réseau d'alimentation électrique 230V~ 50Hz.

5

CARACTERISTIQUES

	Références	Puissance (W)	Intensité (A)	Largeur (mm)	Hauteur (mm)	Epaisseur (mm)
HORIZONTAL	M153112 - M153122	750	3,3	447	603	133
	M153113 - M153123	1000	4,3	527	603	133
	M153114 - M153124	1250	5,4	607	603	133
	M153115 - M153125	1500	6,5	607	603	133
	M153117 - M153127	2000	8,7	927	603	133
VERTICAL	M153213 - M153223	1000	4,3	407	1485	156
	M153215 - M153225	1500	6,5	407	1485	156
	M153217 - M153227	2000	8,7	487	1485	156
BAS	M153312 - M153322	750	3,3	687	415	133
	M153313 - M153323	1000	4,3	847	415	133
	M153315 - M153325	1500	6,5	1007	415	133
PLINTHE	M153412 - M153422	750	3,3	847	300	129
	M153413 - M153423	1000	4,3	927	300	129
	M153415 - M153425	1500	6,5	1087	300	129

1 = Blanc

2 = Gris anthracite

Appareil + dossieret compris

6

IDENTIFICATION DE VOTRE APPAREIL

IMPORTANT : LES CARACTÉRISTIQUES DE L'APPAREIL SONT INDIQUÉES SUR L'ÉTIQUETTE SIGNALÉTIQUE.



L'apposition de cette marque par le fabricant garantit que l'appareil respecte les directives communautaires européennes de sécurité (directive basse tension- DBT) de compatibilité électromagnétique (CEM), de limitation de substances dangereuses (ROHS) et d'écoconception applicable aux produits liés à l'énergie (ERP).

classe II



Appareil de classe 2 : signifie que l'appareil est à double isolation et ne doit donc pas être raccordé au conducteur de protection (fil de terre).

IP...

Indice de Protection de l'enveloppe de l'appareil contre la pénétration des corps solides et liquides



L'étiquette signalétique est placée en bas et à droite (côté commande) de votre appareil, elle permet de l'identifier.

Elle est composée de :

- La référence complète de l'appareil et son indice de fabrication (rep.A) à préciser pour le SAV.
- Sa puissance en Watt (rep. B).
- Les certificats de conformités, adresse (rep. C-D-E-F).
- N° du constructeur (rep X).

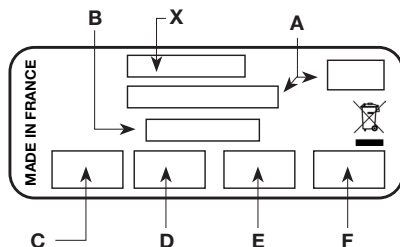

Le Groupe Muller
et ses marques professionnelles

AIRELEC APPLIMO CAMPA

Noirot  Muller Intuitiv

sont devenus



www.intuis.fr

service-client-elec@groupe-intuis.fr

