

# CHAUFFE-EAU THERMODYNAMIQUE

## HEAT PUMP WATER HEATER

### WARMWASSER-WÄRMEPUMPE

### WARMTEPOMPBOILER

FR - Instructions pour l'installation, l'emploi, l'entretien

EN - Instructions for installation, use, maintenance

DE - Anleitungen zur Installation, Bedienung, Wartung

NL - Instructies voor installatie, gebruik en onderhoud

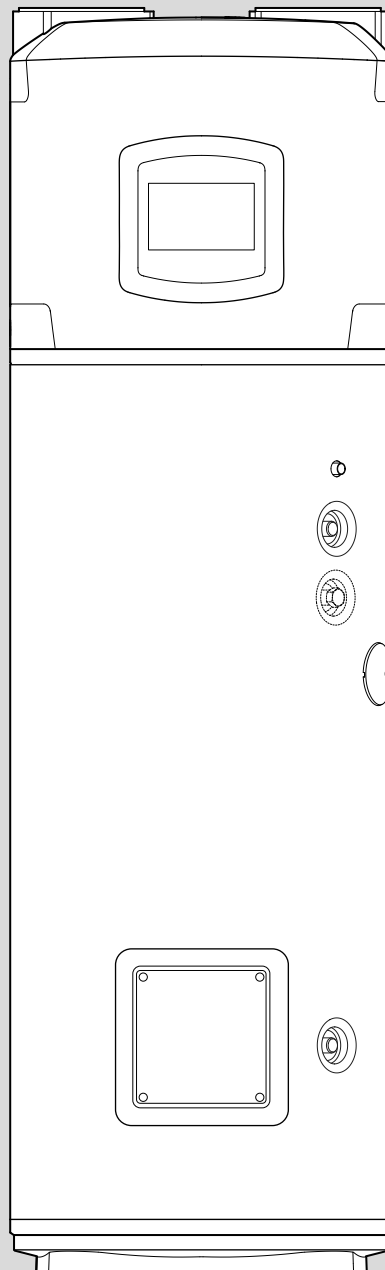

**200 - 250**  
**250 SYS - 250 TWIN SYS**

## CONSIGNES GÉNÉRALES DE SÉCURITÉ

- 1. Lire attentivement les consignes et les recommandations contenues dans le présent livret car elles fournissent d'importantes indications concernant la sécurité de l'installation, l'utilisation et d'entretien.**  
**Le présent livret constitue une partie intégrante et essentielle du produit. Il doit être conservé soigneusement et devra toujours accompagner l'appareil même en cas de cession à un autre propriétaire ou utilisateur et/ou de transfert sur une autre installation.**
2. La société fabricante n'est pas responsable des éventuels dommages aux personnes, animaux et objets causés par une utilisation inappropriée, erronée et déraisonnable ou par une absence de respect des instructions signalées dans ce fascicule
3. L'installation et la maintenance de l'appareil doivent être effectuées par un personnel qualifié professionnellement et comme indiqué dans les paragraphes correspondants. Utiliser exclusivement des pièces de rechange d'origine. Le non respect de ce qui est indiqué plus haut peut compromettre la sécurité de fait **déchoir** la responsabilité du fabricant.
4. Les éléments d'emballage (agrapes, sachets en plastique, polystyrène expansé etc.) ne doivent pas être laissés à la portée des enfants car ils sont une source de danger.
- 5. L'appareil peut être utilisé par des enfants âgés d'au moins 8 ans et par des personnes avec des capacités physiques, sensorielles ou mentales réduites ou sans l'expérience ou la connaissance nécessaire, pourvu qu'ils soient sous surveillance ou après que ces derniers aient reçu les consignes concernant l'usage sûr de l'appareil et la compréhension des risques s'y rapportant. Les enfants ne doivent pas jouer avec l'appareil. Le nettoyage et la maintenance destinée à être effectués par l'utilisateur ne doivent pas être accomplis par les enfants sans surveillance.**
- 6. Il est interdit** de toucher l'appareil si l'on est pieds nus ou avec des parties du corps mouillées.
7. Avant d'utiliser l'appareil et après une intervention d'entretien ordinaire ou extraordinaire, il convient de remplir d'eau le réservoir de l'appareil et d'effectuer ensuite une vidange complète, afin d'éliminer toute impureté résiduelle.
8. Si l'appareil est muni du câble d'alimentation, en cas de remplacement  
de ce dernier, s'adresser à un centre d'assistance autorisé ou à un personnel qualifié.
9. Il est obligatoire de visser sur le tuyau d'entrée d'eau de l'appareil un groupe de sécurité conforme aux normes nationales. Pour les nations qui ont transposé la norme EN 1487, le groupe de sécurité doit comporter une pression maximale de 0,7 MPa et comprendre au moins un robinet d'arrêt, un clapet anti-retour, un clapet de sécurité, une vanne de sécurité, un dispositif d'interruption de la charge hydraulique.
10. Le dispositif contre les surpressions (valve ou groupe de sécurité) ne doit pas être altéré et doit être mis en marche périodiquement pour vérifier qu'il ne soit pas bloqué et pour éliminer d'éventuels dépôts de calcaire.
11. Un écoulement du dispositif contre les surpressions est normal durant la phase de chauffe. Pour cette raison, la mise en place d'un tuyau d'évacuation des eaux de la soupape doit être mis en place. ce tuyau ne doit pas comporter de contre pente. Dans un endroit hors gel.
12. Il est indispensable de vider l'appareil et le débrancher du réseau électrique s'il doit rester inutilisé dans un local sujet au gel.
13. L'eau chaude distribuée avec une température dépassant 50°C aux robinets d'utilisation peut provoquer immédiatement de graves brûlures. Les enfants, les personnes handicapées et âgées sont plus exposées à ce risque. Il est donc conseillé de poser un mitigeur thermostatique à la sortie d'eau chaude du ballon.
14. Aucun objet inflammable ne doit se trouver en contact et/ou près de l'appareil.
15. Éviter de se tenir sous l'appareil et d'y placer tout objet, pouvant, par exemple, s'abîmer à cause d'une fuite d'eau éventuelle.
16. Le chauffe-eau est fourni avec une quantité suffisante de réfrigérant R134a ou R513a pour son fonctionnement. Il s'agit d'un fluide réfrigérant qui n'est pas nocif pour la couche d'ozone de l'atmosphère, il n'est pas inflammable et ne peut pas provoquer d'explosions. Toutefois les travaux d'entretien et les interventions sur le circuit réfrigérant doivent être réalisés exclusivement par des personnes habilitées avec les équipements adéquats.

# NORMES DE SÉCURITÉ

## Légende des symboles:

 Le non-respect des avertissements comporte un risque de lésions et peut même entraîner la mort.

 Le non-respect de l'avis de danger peut porter atteinte et endommager, gravement dans certains cas, des biens, des plantes ou des animaux.

Le fabricant ne peut en aucun cas être tenu pour responsable des dommages éventuels dus à un usage impropre du produit ou au non-respect des consignes d'installation fournies par le présent manuel.

 **Installer l'appareil sur une paroi solide, non soumise aux vibrations.**

Fonctionnement bruyant.

**Ne pas endommager les câbles électriques ou les tuyaux existants lors du perçage du mur.**

 Électrocution due au contact avec des conducteurs sous tension.

 **Dommages aux installations existantes-**  
Inondations en cas de fuite d'eau provenant des conduites endommagées.

**Effectuer les raccordements électriques à l'aide de conducteurs de section adéquate. La connexion électrique du produit doit être effectuée conformément aux instructions fournies dans le paragraphe dédié.**

 Incendie suite à surchauffe provoquée par le passage de courant électrique dans des câbles sous dimensionnés.

**Protéger les tubes et les câbles pour éviter qu'ils ne soient endommagés.**

 Électrocution par contact avec des conducteurs sous tension.

 Dommages consécutifs à une fuite d'eau.

**S'assurer que l'environnement de l'installation et les éléments auquel l'appareil doit être raccordé sont conformes aux normes en vigueur.**

 Électrocution par contact avec des conducteurs sous tension.

 Dommages sur l'appareil causés par des conditions d'utilisation non conformes.

**Utiliser des outils et des protections conformes à l'usage (en particulier, s'assurer que l'outil n'est pas endommagé et que son manche est fixé solidement). Utiliser les outils correctement en s'assurant qu'ils ne puissent pas tomber et les ranger après usage.**

 Lésions par projection de fragments, de poussières ou par coupure ou abrasion.

 Dommages sur l'appareil causés par des projections de fragments, de poussières ou par coupure ou abrasion.

**Utiliser des équipements électriques adéquats, les utiliser de manière adéquate. Ne pas laisser des câbles électriques dans les zones de passage. Utiliser les outils correctement en s'assurant qu'ils ne puissent pas tomber et les ranger après usage.**

 Lésions par projection de fragments, de poussières ou par coupure ou abrasion.

 Dommages sur l'appareil causés par des projections de fragments, de poussières ou par coupure ou abrasion.

**S'assurer que les échelles ou escabeaux soient stables, solides, que les marches ou échelons soient en bon état et solidement fixés. Tout travail en hauteur doit être effectué sous la surveillance d'une tierce personne.**

 Lésion par chute ou par cisaillement.

**S'assurer que l'environnement de travail est conforme aux règles notamment en termes d'hygiène, d'éclairage, d'aération, et de solidité.**

 Lésions par coups, chute, etc ...

**Protéger l'appareil avec le matériel adéquat à proximité des zones de travail.**

 Dommages sur l'appareil par projection de fragments ou de poussières.

**Déplacer l'appareil avec les protections qui s'imposent et un maximum de précaution.**

 Endommagement de l'appareil ou des objets avoisinants par suite de heurts, coups, entailles, écrasement.

**Faire en sorte que le rangement du matériel et des équipements rende leur manutention simple et sûre, éviter de former des piles qui risquent de s'écrouler.**

 Endommagement de l'appareil ou des objets avoisinants par suite de heurts, coups, entailles, écrasement.

**Rétablir toutes les fonctions de sécurité et de contrôle concernées par une intervention sur l'appareil et s'assurer de leur bon fonctionnement avant toute remise en service.**

 Dommages ou blocage de l'appareil en raison de conditions de fonctionnement incontrôlées.

**Vider toute partie pouvant contenir de l'eau chaude.**

 Lésion par brûlure

**Effectuer le détartrage en respectant les prescriptions de la fiche technique des produits utilisés, en aérant l'environnement, en portant les équipements de protection individuelle adéquats, en évitant les mélanges de produits, en protégeant l'appareil et les objets proches.**

 Lésions par contact avec les yeux ou la peau, ou inhalation d'agents chimiques nocifs.

 Dommages sur l'appareil ou sur les objets proches par corrosion de substances acides.

## Prescriptions et normes techniques

L'installation est à la charge de l'acheteur et doit impérativement être réalisée par un professionnel qualifié, conformément aux normes en vigueur et aux prescriptions du présent livret.

Le fabricant est responsable de la conformité de l'appareil aux directives, lois et normes de fabrication qui le concernent en vigueur au moment de la première mise sur le marché de l'appareil. La connaissance et l'observation des dispositions légales et des normes techniques relatives au dimensionnement, à l'installation, et à la maintenance sont à la charge exclusive des différents intervenants dans ces domaines. Les références à des lois, normes, ou règles techniques citées dans le présent livret sont fournies à titre indicatif ; une modification de ces dispositions légales ne constitue en aucun cas une obligation du fabricant de modifier le présent livret ou d'informer des tiers.

Il est impératif de s'assurer que le réseau d'alimentation électrique auquel le produit est raccordé est conforme à la norme EN50160, que l'installation électrique est conforme à la norme NFC15-100 sous peine de non application de la garantie.

La modification du produit et/ou des accessoires fournis annule la garantie.

## Champ d'application

Cet appareil est destiné à produire de l'eau chaude sanitaire, c'est-à-dire à une température inférieure à la température d'ébullition, dans un environnement domestique. Il doit être raccordé hydrauliquement à un réseau d'eau sanitaire et à un réseau électrique. Il peut utiliser des gaines pour aspirer et rejeter l'air.

**Il est interdit d'utiliser cet appareil pour des applications différentes de celles spécifiées ci-dessus**, et notamment pour des cycles industriels et/ou l'utilisation dans un environnement en atmosphère corrosive ou explosive. Le fabricant ne peut être tenu responsable pour d'éventuels dommages consécutifs à une erreur d'installation, un usage impropre, ou au non respect des instructions du présent livret

## Principe de fonctionnement

L'efficacité d'un cycle de pompe à chaleur est mesurée par l'intermédiaire du coefficient de performances COP, qui exprime le rapport entre l'énergie fournie par l'appareil (dans ce cas, la chaleur cédée pour chauffer l'eau) et l'énergie électrique consommée (par le compresseur et par les dispositifs auxiliaires de l'appareil). Le COP varie selon le type de pompe à chaleur et de ses conditions de fonctionnement.

Par exemple, pour un COP de 3; cela signifie que pour 1 kWh d'énergie électrique consommée, la pompe à chaleur restitue 3 kWh de chaleur au dispositif à chauffer, avec 2 kWh extrait de la source d'énergie gratuite.

## Emballage et accessoires fournis

L'appareil est fixé sur une palette de bois et est protégé par des tampons en polystyrène, cornières en bois et carton extérieur ; tous les matériaux sont recyclables et éco-compatibles.

Les accessoires contenus dans le colis sont les suivants:

- Tube de raccordement des condensats;
- 2 raccords diélectriques 3/4" plus 1 joint;
- Livret d'instructions et documents de garantie;
- Étiquette énergétique et fiche du produit;
- adaptateurs pour les canalisations ø 150 et ø 160.

## Certifications du produit

Le marquage CE présent sur l'appareil atteste sa conformité aux Directives Communautaires suivantes, dont il répond aux exigences essentielles :

- 2014/35/EU relative à la sécurité électrique LVD (EN/IEC 60335-1; EN/IEC 60335-2-21; EN/IEC 60335-2-40);
- 2014/30/EU relative à la compatibilité électromagnétique EMC (EN 55014-1; EN 55014-2; EN 61000-3-2; EN 61000-3-3);
- RoHS3 (2015/863) relative à la restriction à l'utilisation de certaines substances dangereuses dans les appareils électriques et électroniques (EN 50581).
- Règlement (UE) n. 814/2013 relatif à l'écodesign (n. 2014/C 207/03 - transitional methods of measurement and calculation)

La vérification des performances a lieu à travers les normes techniques suivantes:

- EN 16147;
- CAHIER DE CHARGE\_103-15/C\_2018 Chauffe-eau Thermodynamiques pour la marque NF électricité performance;

Ce produit est conforme à :

- Règlement REACH 1907/2006/EC;
- Règlement (UE) n. 812/2013 (labelling)
- Radio Equipment Directive (RED): ETSI 301489-1, ETSI 301489-17.

## Identification de l'appareil

Les principales informations d'identification de l'appareil sont indiquées sur la plaque signalétique collée sur le corps du chauffe-eau.

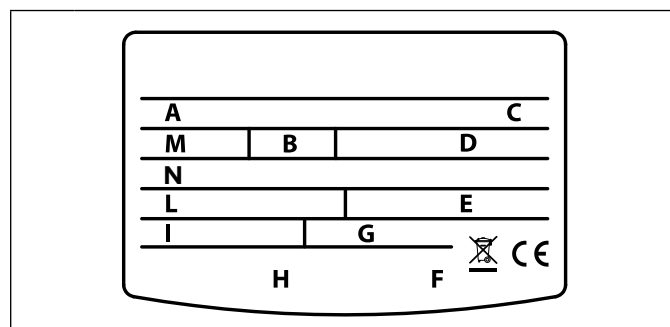

<b>A</b>	Modèle
<b>B</b>	litrage cuve
<b>C</b>	N° de série
<b>D</b>	Tension d'alimentation, fréquence, puissance maximale absorbée
<b>E</b>	Pression maximum/minimum circuit réfrigérant
<b>F</b>	Protection cuve
<b>G</b>	Puissance absorbée par la résistance
<b>H</b>	Marques et symboles
<b>I</b>	Puissance moyenne/maximale de la pompe à chaleur
<b>L</b>	Type de réfrigérant et charge
<b>M</b>	Pression maximale de la cuve
<b>N</b>	Potentiel de réchauffement planétaire / Quantité de gaz à effet de serre fluorés

# DESCRIPTION DU PRODUIT

Le chauffe eau stable est formé d'un corps supérieur contenant le groupe pompe à chaleur et du réservoir d'accumulation dans la partie inférieure. Dans la partie avant se trouve le tableau de bord, équipé d'un afficheur.

## Dimensions

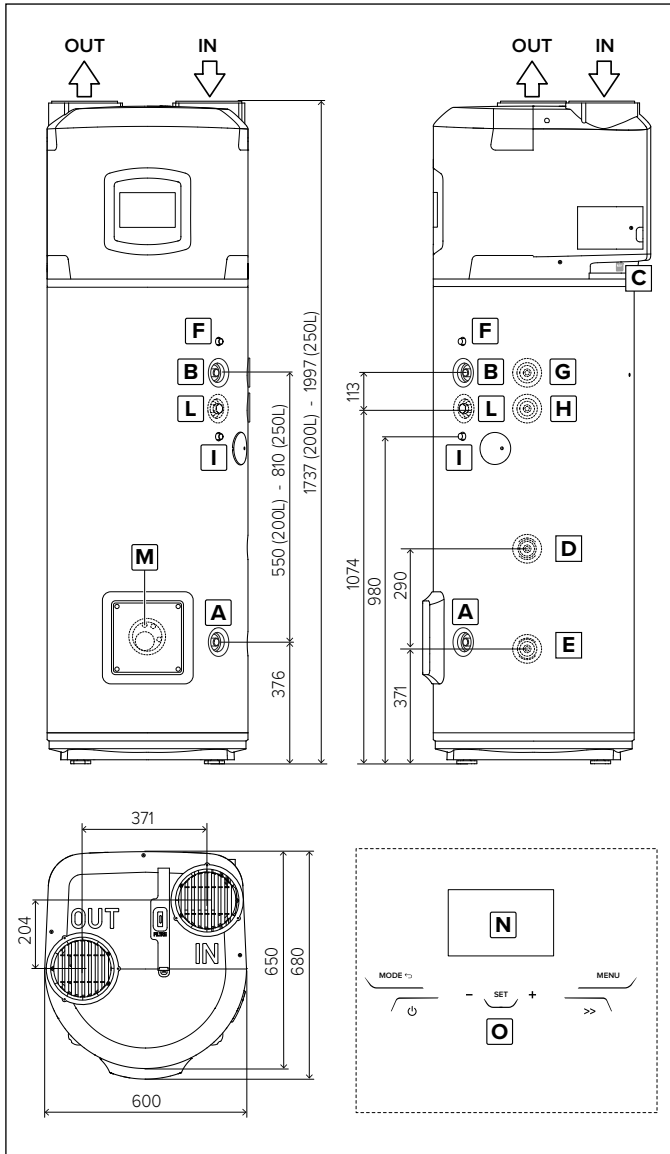

<b>A</b>	Raccord 3/4" entrée eau froide
<b>B</b>	Raccord 3/4" sortie eau chaude
<b>C</b>	Connexion d'évacuation des condensats
<b>D</b>	Raccord 3/4" d'entrée du circuit d'appoint (SYS et TWIN)
<b>E</b>	Raccord 3/4" de sortie du circuit d'appoint (SYS et TWIN)
<b>F</b>	Gaine pour sonde supérieure (S3) (SYS)
<b>G</b>	Raccord 3/4" d'entrée du circuit d'appoint (TWIN SYS)
<b>H</b>	Raccord 3/4" de sortie du circuit d'appoint (TWIN SYS)
<b>I</b>	Doigt de gant pour sonde supérieure (S4) (TWIN SYS)
<b>L</b>	Raccord 3/4" pour le circuit de recirculation (SYS et TWIN SYS)
<b>M</b>	Doigt de gant pour sonde inférieure (S2) (SYS et TWIN SYS)
<b>N</b>	Affichage LCD
<b>O</b>	Boutons tactiles

## Composants principaux

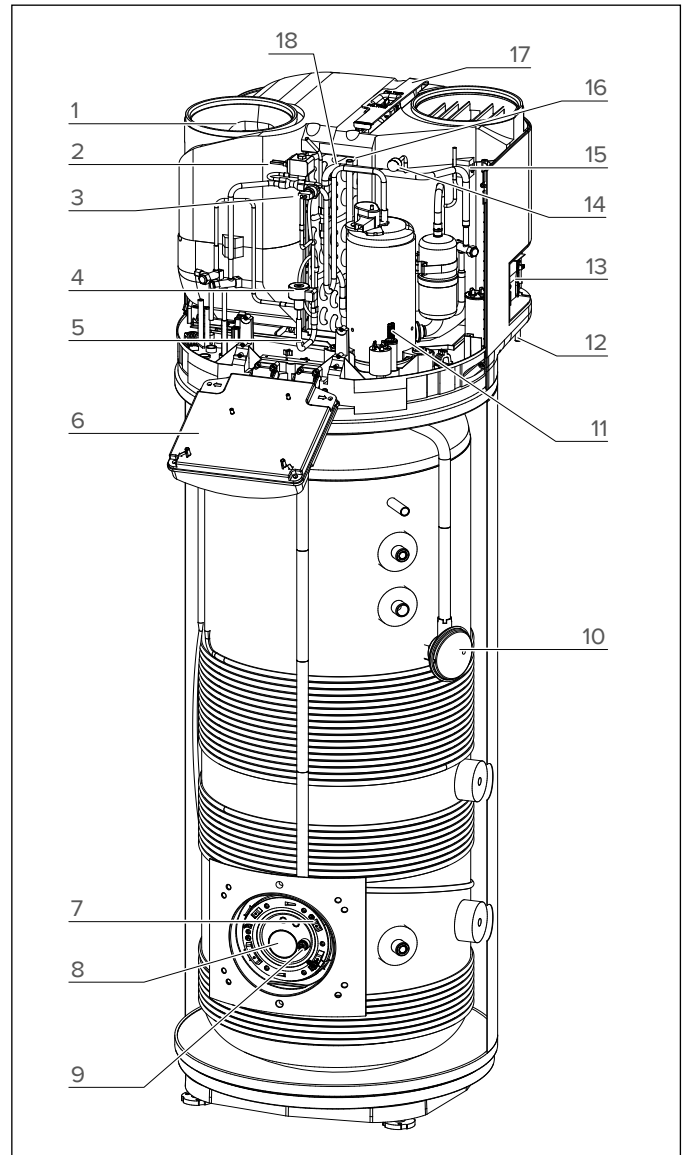

<b>1</b>	Ventilateur
<b>2</b>	Vanne de dégivrage (gaz chaud)
<b>3</b>	Pressostat de sécurité
<b>4</b>	Détendeur électronique
<b>5</b>	Sonde NTC température d'entrée de l'évaporateur
<b>6</b>	Boîtier électronique
<b>7</b>	Sonde NTC (zone résistance)
<b>8</b>	Résistance électrique
<b>9</b>	Anode à courant imposé
<b>10</b>	Sonde NTC haute (eau chaude)
<b>11</b>	Compresseur hermétique de type rotatif
<b>12</b>	Connexion d'évacuation des condensats
<b>13</b>	Connexions latérales
<b>14</b>	Prise de basse pression
<b>15</b>	Sonde NTC température air
<b>16</b>	Sonde NTC température d'aspiration du compresseur
<b>17</b>	Filtre évaporateur
<b>18</b>	Évaporateur

## CARACTÉRISTIQUES TECHNIQUES

DESCRIPTION	Unité	200	250	250 SYS	250 TWIN SYS
Capacité nominale du réservoir	l	200	250	245	240
Épaisseur de l'isolant	mm	= 50			
Type de protection de la cuve		Émaillée			
Type de protection contre la corrosion		Anode titane à courant imposé + anode de magnésium			
Pression maximale de travail	MPa	0,6			
Diamètre raccords hydrauliques	ll	G 3/4 M			
Diamètre raccordement évacuation condensat	mm	14			
Diamètre raccordement expulsion/aspiration air	mm	150-160-200			
Dureté minimum de l'eau	°F	12			
Conductivité minimale de l'eau	µS/cm	150			
Poids à vide	kg	90	95	115	130
Surface d'échange circuit solaire	m <sup>2</sup>	-	-	0,65	0,65
Surface d'échange du serpentin supérieur	m <sup>2</sup>	-	-	-	0,65
Température maxi d'eau de la source extérieure	°C	-	-	75	75
<b>POMPE À CHALEUR</b>					
Puissance électrique moyenne absorbée	W	700			
Puissance électrique absorbée maxi	W	900			
Quantité de fluide réfrigérant (R134a)	kg	1,3			
Quantité de gaz à effet de serre fluorés (R134a)	Tonn. CO <sub>2</sub> eq.	1,859			
Potentiel de réchauffement planétaire (R134a)	GWP	1430			
Pression maxi circuit réfrigérant – coté basse pression	MPa	1			
Pression maxi circuit réfrigérant – coté haute pression	MPa	2,7			
Température maxi d'eau avec la pompe à chaleur	°C	62			
<b>EN 16147 (A)</b>					
COP (A)		3,10	3,35	3,14	3,21
Temps de chauffe (A)	h:min	03:59	05:23	05:24	05:15
Energie absorbée en chauffe (A)	kWh	2,478	3,346	3,264	3,224
Quantité maxi d'eau chaude avec unique prélèvement Vmax (A) Temp. de 55°C	l	256	336	333	325
Pes (A)	W	21	22	23	25
Tapping (A)		L	XL	XL	XL
<b>812/2013 – 814/2013 (B)</b>					
Qelec (B)	kWh	3,72	5,66	6,04	5,86
ηwh (B)	%	130,0	138,0	129,0	133,0
Eau mitigée à 40°C V40 (B)	l	256	336	333	325
Les réglages du thermostat (B)	°C	55	55	55	55
Consommation annuelle d'énergie (conditions climatiques moyennes) (B)	kWh/anno	790	1215	1299	1256
Profil de charge (B)		L	XL	XL	XL
Puissance acoustique intérieure (C)	dB(A)	55	55	55	55
<b>ÉLÉMENT CHAUFFANT</b>					
Puissance résistance	W	Consulter l'étiquette caractéristique du produit			
Température maxi de l'eau avec résistance	Hz	75			
Courant maximum absorbé	A	11,36			
<b>ALIMENTATION ÉLECTRIQUE</b>					
Tension / Puissance maximum absorbée	V / W	Consulter l'étiquette caractéristique du produit			
Fréquence	Hz	50			
Degré de protection IP		IPX4			
<b>COTÉ AIR</b>					
Aéraulique débit d'air (régulation automatique)	m <sup>3</sup> /h	650			
Pression statique disponible	Pa	110			
Volume minimum du local d'installation (D)	m <sup>3</sup>	30			
Hauteur minimum plafond local d'installation (D)	m	1,940	2,200	2,200	2,200
Température mini local d'installation	°C	1			
Température maxi local d'installation	°C	42			
Température minimum air (b.u. a 90% u.r.) (E)	°C	-7			
Température minimum air (b.u. a 90% u.r.) (E)	°C	42			

Données collectées par un nombre important de produits. Les données énergétiques ultérieures sont mentionnées sur la Fiche du Produit (Annexe A) qui fait intégralement partie de ce livret. Les produits sans étiquette et sans la fiche relative d'ensembles de chauffe-eaux et dispositifs solaires, prévues par le règlement 812/2013, ne sont pas destinés à la réalisation de ces ensembles.

(A) Valeurs obtenues avec la température de l'air extérieur à 7°C et une humidité relative à 87 %, température de l'eau en entrée 10°C et température de consigne à 55°C (selon ce qui est prévu par les normes EN 16147 et CDC 103-15/C-2018). Produit canalisé Ø200 mm.

(B) Valeurs obtenues avec la température de l'air extérieur à 7°C et une humidité relative à 87 %, température de l'eau en entrée 10°C et température de consigne à 55°C (selon ce qui est prévu par la 2014/C 207/03 - transitional methods of measurement and calculation). Produit canalisé Ø200 mm.

(C) Valeurs obtenues par la moyenne des résultats de trois essais effectués selon ce qui est prévu par la norme EN 12102-2. Produit canalisé Ø200 mm.

(D) Valeur qui assure un fonctionnement correct et un entretien aisé en cas de produit non canalisé. Le fonctionnement correct du produit est néanmoins garanti jusqu'à une hauteur minimum de 2,090 m.

(E) En dehors de la plage de température de fonctionnement de la pompe à chaleur, le chauffage de l'eau est assuré par l'appoint (selon ce qui est prévu par la norme EN 16147).

# SCHÉMA ÉLECTRIQUE

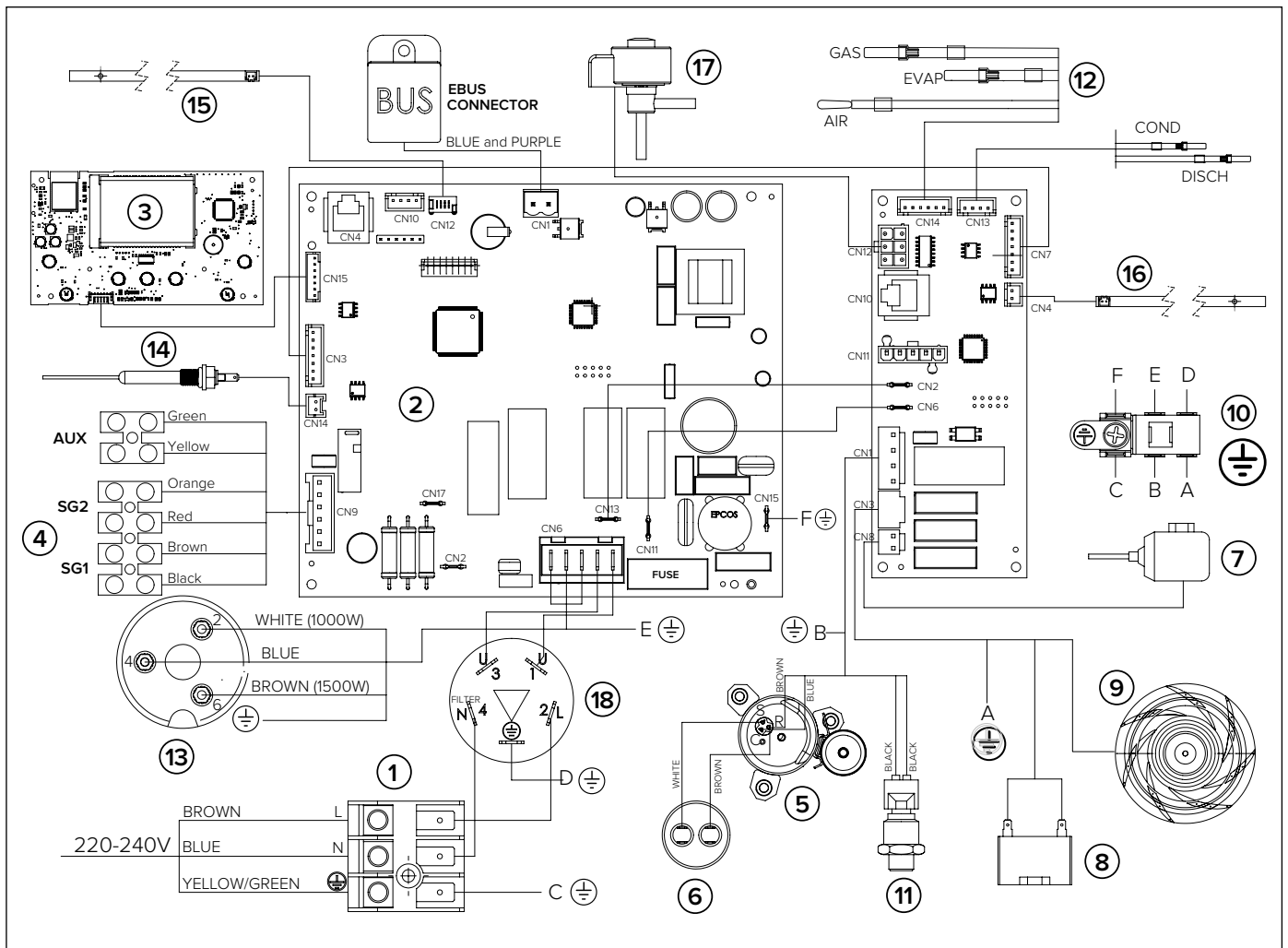

1	Alimentation (220-230V 50Hz)
2	Carte électronique (carte-mère)
3	Carte interface (écran)
4	Carte des connexions
5	Compresseur hermétique de type rotatif
6	Condensateur de marche (15µF 450V)
7	Vanne de dégivrage (hot gaz)
8	Condensateur ventilateur
9	Ventilateur
10	Pôle de terre
11	Transducteur de pression
12	Sonde NTC Air/Évaporateur/Aspiration
13	Résistance électrique (*)
14	Anode à courant imposé
15	Sonde NTC (zone résistance)
16	Sonde NTC haute (eau chaude)
17	Détendeur électronique
18	Filtre antiparasite

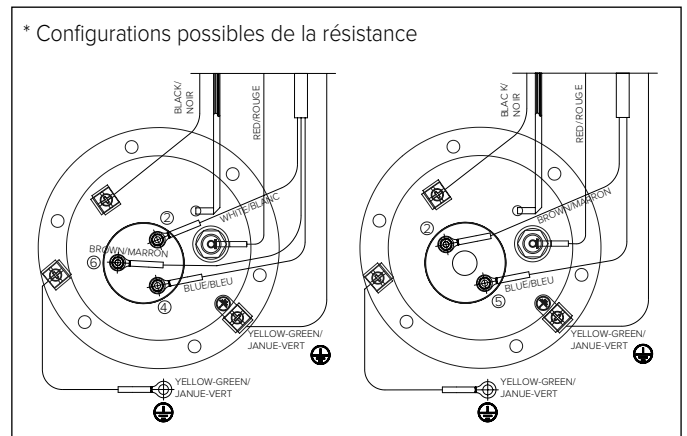

# GUIDE D'INSTALLATION

## ⚠ ATTENTION!

L'installation et la première mise en service de l'appareil doivent être faite par des personnes qualifiées/ professionnels, en conformité avec les normes nationales d'installation en vigueur et selon les éventuelles prescriptions des autorités locales et d'organismes de santé publique.

L'installateur se doit d'observer les instructions contenues dans ce livret. L'installateur devra informer l'utilisateur sur le fonctionnement du chauffe-eau, une fois l'installation terminée. Il devra également lui remettre le livret d'utilisation.

### Transport et déplacement

A la livraison du produit, contrôlez que l'emballage et le produit ne soient pas visiblement endommagés extérieurement durant le transport. En cas de constat de dégâts, faites immédiatement une réclamation au transporteur.

## ⚠ ATTENTION!

**IL EST PRÉFÉRABLE DE DÉPLACER ET STOCKER L'APPAREIL EN POSITION VERTICALE.**

Le transport en position horizontale n'est autorisé que pour de brefs trajets couché exclusivement du côté postérieur indiqué par la partie carton de l'emballage. Dans ce cas attendez au moins 3 heures avant d'allumer l'appareil afin d'assurer l'élimination adéquate de l'huile présente dans le circuit réfrigérant et pour éviter d'endommager le compresseur.

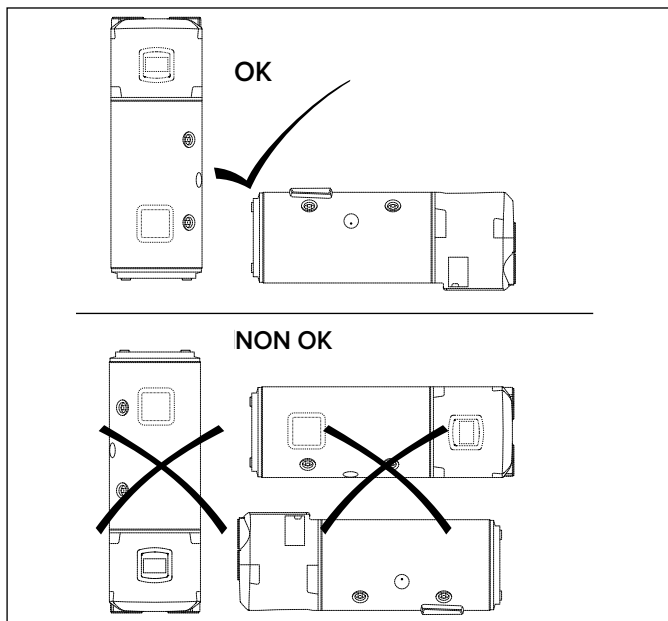

L'appareil emballé peut être déplacé à la main ou avec un chariot élévateur équipé de fourches en prenant soin de respecter les indications précédentes. Nous conseillons de laisser l'appareil dans son emballage original jusqu'au moment de l'installation à l'endroit choisi surtout s'il s'agit d'un chantier. Pour les éventuels transports et déplacements nécessaires après la première installation, observez les mêmes recommandations précédemment indiquées en ce qui concerne l'inclinaison autorisée, en plus de s'assurer d'avoir complètement vidé la cuve de l'eau. En l'absence de l'emballage original, se pourvoir d'une protection équivalente pour l'appareil afin d'éviter des dommages pour lesquels le fabricant n'est pas responsable.

### Emplacement du produit

- a) que le local d'installation, dans le cas où le chauffe-eau est utilisé sans conduit d'expulsion d'air, n'ait pas un volume inférieur à 30 m<sup>3</sup>, avec un renouvellement d'air suffisant. Éviter d'installer l'appareil dans des endroits où il peut y avoir formation de gel.  
Ne pas installer le produit dans un local contenant un appareil qui

a besoin d'air pour fonctionner (par ex. chaudière à gaz à chambre de combustion ouverte, chauffe-eau à gaz à chambre ouverte) sauf en cas de différente réglementation locale. Les performances et la sécurité du produit ne sont pas garanties dans le cas d'installation à l'extérieur;

- b) qu'à l'emplacement choisi il soit possible d'atteindre l'extérieur avec le conduit d'expulsion et/ou d'extraction de l'air, au cas où l'utilisation en soit prévue. Le positionnement des raccords pour les conduits de refoulement et d'aspiration d'air soient situés dans la partie supérieure de l'appareil
- c) que le lieu d'installation et les installations électriques et hydrauliques où sera raccordé l'appareil soient conformes aux normes en vigueur;
- d) que soit disponible, à l'emplacement choisi, une source d'alimentation électrique monophasé 220-240 Volts ~ 50 Hz;
- e) qu'il soit possible de prédisposer, à l'endroit choisi, à partir du raccord prévu situé dans la partie arrière de l'appareil, l'évacuation des condensats au moyen d'un siphon adéquat;
- f) Que, dans le point sélectionné, il soit possible de respecter les distances prévues depuis le plafond et les murs.
- g) que l'installation des canalisations permette des opérations de maintenance du filtre évaporateur;
- h) que la surface permette une position de fonctionnement parfaitement verticale;
- i) que le lieu choisi soit conforme au grade IP (protection contre la pénétration de fluides) de l'appareil selon les normes en vigueur;
- j) que l'appareil ne soit pas directement exposé aux rayons solaires, même en présence de vitrage;
- k) que l'appareil ne soit pas exposé aux milieux particulièrement agressifs tel que les vapeurs acides, de la poussière ou des environnements saturés de gaz;
- l) que l'appareil ne soit pas installé directement sur des lignes électriques non protégées contre les fluctuations de tension;
- m) que l'appareil soit installé le plus près possible des points d'utilisation pour limiter les pertes de chaleur le long des conduits;
- n) que l'air aspiré par le produit ne contienne pas de poussières, vapeurs acides, ou solvants.

Pour assurer une bonne accessibilité et simplifier les opérations d'entretien, prévoir un espace suffisant autour de l'appareil. Prévoir une distance minimum de 50 cm des deux côtés de l'appareil et une hauteur de plafond minimum d'environ 20 cm en cas de fonctionnement sans conduits d'air et de 230 en cas de fonctionnement avec conduits d'air.

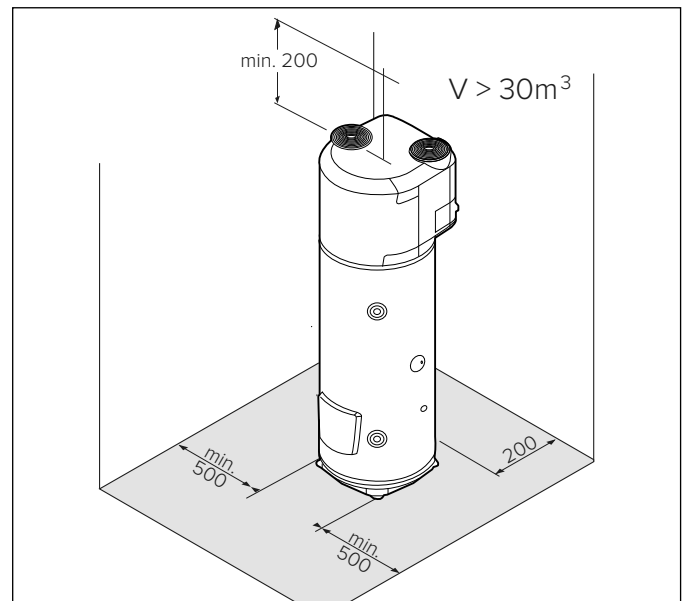

### Positionnement au sol

- 1) Lorsque vous avez trouvé la position adéquate pour l'installation, enlevez l'emballage et retirez les fixations visibles sur la palette où le produit est fixé.
- 2) Se servir des poignées prévues pour descendre le produit de la palette.
- 3) Fixez au sol les pieds (par les trous appropriés) en utilisant des vis et des chevilles adéquates.



## RACCORDEMENTS AÉRAULIQUES

### ATTENTION !

Un type de canalisation non adéquat entrave les performances du produit et augmente sensiblement les temps de chauffe !

Nous signalons que l'utilisation d'air en provenance de milieu réchauffé pourrait pénaliser la performance thermique du logement. Il existe une connexion pour l'entrée d'air et l'autre pour refoulement de l'air sur la partie supérieure de l'appareil.

Il est important **de ne pas enlever** manipuler les deux grilles (figure A).

La température de l'air en sortie du produit peut atteindre des températures 5 à 10°C de moins par rapport à celle d'entrée, et si le produit n'est pas gainé, la température du local d'installation peut baisser sensiblement.

Si on a prévu le fonctionnement avec refoulement ou aspiration à l'extérieur (ou dans un autre local) de l'air traité par la pompe à chaleur, il faudra utiliser les canalisations appropriées au passage de l'air.

**IMPORTANT : pour éviter la formation de condensation il est recommandé d'utiliser des tuyaux isolés.**

S'assurer que les canalisations sont connectées et bien fixées au produit pour éviter des déconnexions accidentelles et des bruits désagréables. Il est recommandé d'installer le produit canalisé comme indiqué dans la figure B.

En cas de produit canalisé, prévoir une distance minimale entre le produit et les conduits pour permettre l'extraction du filtre évaporateur.

**AVERTISSEMENT: Ne pas utiliser de grilles extérieures ayant des pertes de charge importantes, comme les grilles avec moustiquaires (anti-insectes).**

Les grilles utilisées doivent permettre un passage d'air suffisant. La distance entre l'entrée et la sortie d'air ne doit pas être inférieure à 37cm. Protégez la gaine du vent extérieur. L'expulsion de l'air dans la cheminée n'est autorisée que si le projet est approprié, et qu'il est prévu un nettoyage périodique de la cheminée, foyer et accessoires.

Pour la longueur maximale des tuyauteries, y compris le terminal, consulter le tableau « Configurations typiques ».

La perte totale est calculée en additionnant les pertes des composants individuels installés. Le maximum doit être inférieur ou égal à la pression statique du ventilateur (Appendix).

### CONFIGURATIONS TYPIQUES

Typologie					
Longueur maximum tuyaux L1 évacuation + L2 aspiration	ø150 (PVC)	22 [m]	19 [m]	16 [m]	19 [m]
	ø160 (PEHD)	28 [m]	24 [m]	20 [m]	24 [m]

En cas d'ajout d'un coude à :

- 90° (PEHD) enlever 4 m sur la longueur autorisée.
- 45° (PEHD) enlever 2 m sur la longueur autorisée.
- 90° (PVC) enlever 3 m sur la longueur autorisée.
- 45° (PVC) enlever 1,5 m sur la longueur autorisée..

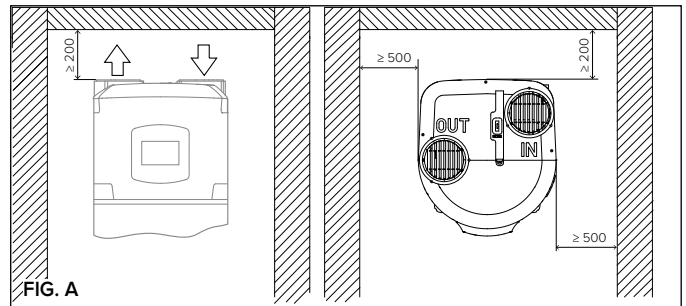

FIG. A

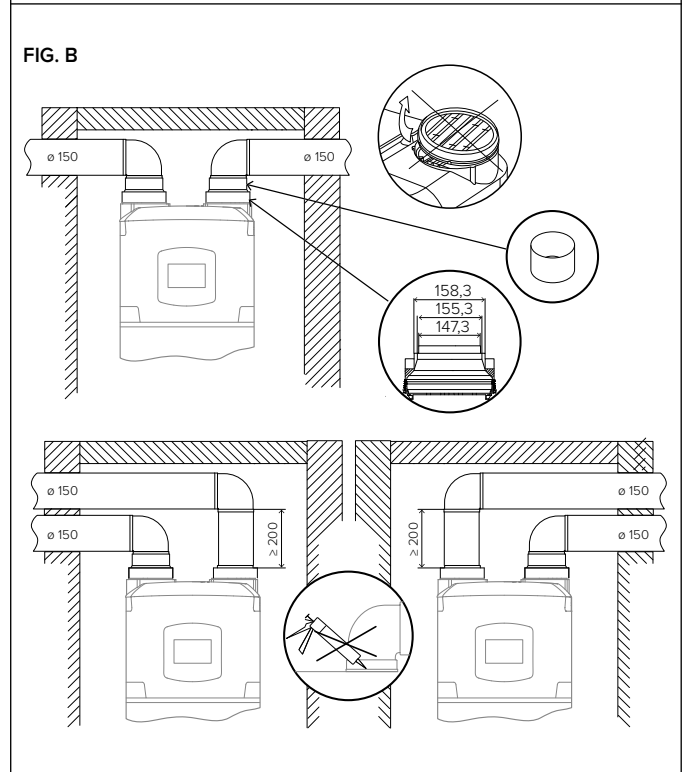

FIG. B



Tableau des hauteurs minimales de plafond pour une installation canalisée

Modèle	200 l	250 l
ø 150 mm	≥2050 mm	≥2310 mm
ø 160 mm (PEHD)	≥2140 mm	≥2400 mm
ø 200 mm	≥2060 mm	≥2320 mm

## RACCORDEMENT HYDRAULIQUE

Avant d'utiliser le produit, il convient de remplir d'eau le réservoir de l'appareil et d'effectuer une vidange complète, afin d'éliminer toute impureté résiduelle. Raccordez l'entrée et la sortie du chauffe-eau avec des tubes ou raccords supportant un couple température pression de 75°C / 7 bar constant. Pour cela, les matériaux qui ne résistent pas à de telles températures et pressions sont déconseillés (tuyaux en PER particulièrement) **Il faut obligatoirement poser le raccord diélectrique (fourni avec le produit) sur le tube de sortie de l'eau chaude avant d'effectuer la connexion.**

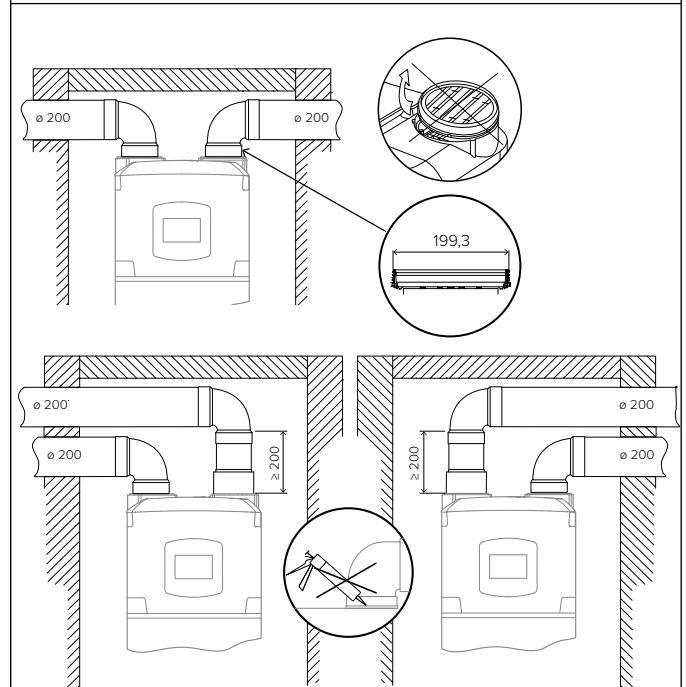
L'appareil ne doit pas fonctionner avec une eau d'une dureté inférieure à 12 °F ; en revanche, avec une eau particulièrement dure (plus de 25 °F), il est conseillé d'utiliser un adoucisseur, étalonné et contrôlé comme il se doit ; dans ce cas, la dureté résiduelle ne doit pas baisser en dessous de 15 °F.

Visser sur le tube d'entrée d'eau de l'appareil, indiqué par un collier de couleur bleu, un raccord en forme de "T". Sur ce raccord, visser sur un côté un robinet pour le vidage du produit que l'on peut manoeuvrer seulement avec un outil, de l'autre, un dispositif approprié contre les surpressions.

### GRUPE DE SÉCURITÉ CONFORME À LA NORME EUROPÉENNE EN 1487

Pour les pays ayant adopté la réglementation européenne EN 1487, il est obligatoire de visser, sur le tuyau d'entrée d'eau de l'appareil, une vanne de sécurité conforme à cette norme, dont la pression maximale doit être de 0,7 MPa (7 bars) et qui doit contenir au moins un robinet d'arrêt, un clapet anti-retour, un dispositif de contrôle du clapet anti-retour, une soupape de sécurité, un dispositif d'arrêt de la charge hydraulique.



Groupe de sécurité hydraulique 1/2" Cod. 877084 (pour des produits avec des tuyaux d'entrée avec des diamètres 1/2")

Groupe de sécurité hydraulique 3/4" Cod. 877085 (pour les produits avec des tuyaux d'entrée avec des diamètres 3/4")

Siphon 1" Cod. 877086

**Il est interdit d'interposer un dispositif d'arrêt quelconque (vannes, robinets, etc.) entre le dispositif de sécurité et le chauffe-eau.**

L'orifice de décharge du groupe de sécurité doit être raccordé à une conduite d'évacuation avec un diamètre non inférieur à celui de raccordement de l'appareil (3/4"), par l'intermédiaire d'un siphon avec une distance d'air d'au moins 20 mm, avec la possibilité d'inspection visuelle afin d'éviter qu'en cas d'intervention du dispositif même, on ne provoque pas de dégâts aux personnes, animaux et objets, pour lesquelles le fabricant n'est pas responsable.

Raccordez avec un tuyau flexible, au tube d'eau froide du réseau, l'entrée du dispositif contre les surpressions, si nécessaire en utilisant un robinet d'arrêt. Prévoir en outre, dans le cas d'ouverture du robinet de vidange, un tuyau d'évacuation d'eau sur la sortie.

Lors du vissage du dispositif contre les surpressions ne pas le forcer en fin de course. Si la pression est >4 bars, un réducteur de pression doit être installé le plus loin possible de l'appareil. Si l'on décide d'installer des mitigeurs (robinets ou douches), purger les tuyauteries des impuretés éventuelles qui pourraient les abîmer.

Les versions SYS et TWIN SYS possèdent un raccord 3/4"G pour la recirculation de l'installation hydraulique (si elle existe). Dans la version SYS on trouve deux raccords 3/4"G supérieur (entrée) et inférieur (sortie) du serpentin sur lesquels on peut connecter une source auxiliaire. Dans le cas de la version TWIN SYS il est conseillé de connecter l'éventuel solaire thermique au serpentin inférieur et l'autre générateur de chaleur au serpentin supérieur.

ATTENTION! Il est conseillé d'effectuer un nettoyage soigné des tuyauteries de l'installation pour éliminer les éventuels résidus de filetage, soudures ou saletés qui puissent compromettre le bon fonctionnement de l'appareil.

## FONCTION ANTI-LÉGIONELLE

Les légionelles sont de petites bactéries en forme de bâtonnets, qui sont présentes naturellement dans toutes les eaux douces.

La maladie des légionnaires est une infection pulmonaire, causée par l'inhalation de légionelles. Il convient d'éviter les longues périodes de stagnation, autrement dit, il faut utiliser le chauffe-eau ou le rincer au moins une fois par semaine ;

La norme européenne CEN/TR 16355 donne des recommandations de bonnes pratiques concernant la prévention de la formation de légionelles dans les installations d'eau potable, mais les réglementations nationales demeurent en vigueur.

Ce ballon d'eau chaude est vendu avec le cycle de désinfection thermique désactivé par défaut. À chaque fois que le produit est mis en service et tous les 30 jours, le cycle de désinfection thermique se déclenche pour chauffer le chauffe-eau jusqu'à 60°C.

**Attention : quand ce logiciel procède au traitement de désinfection thermique, la température de l'eau peut causer des brûlures. Vérifiez la température de l'eau à la main avant le bain ou la douche.**

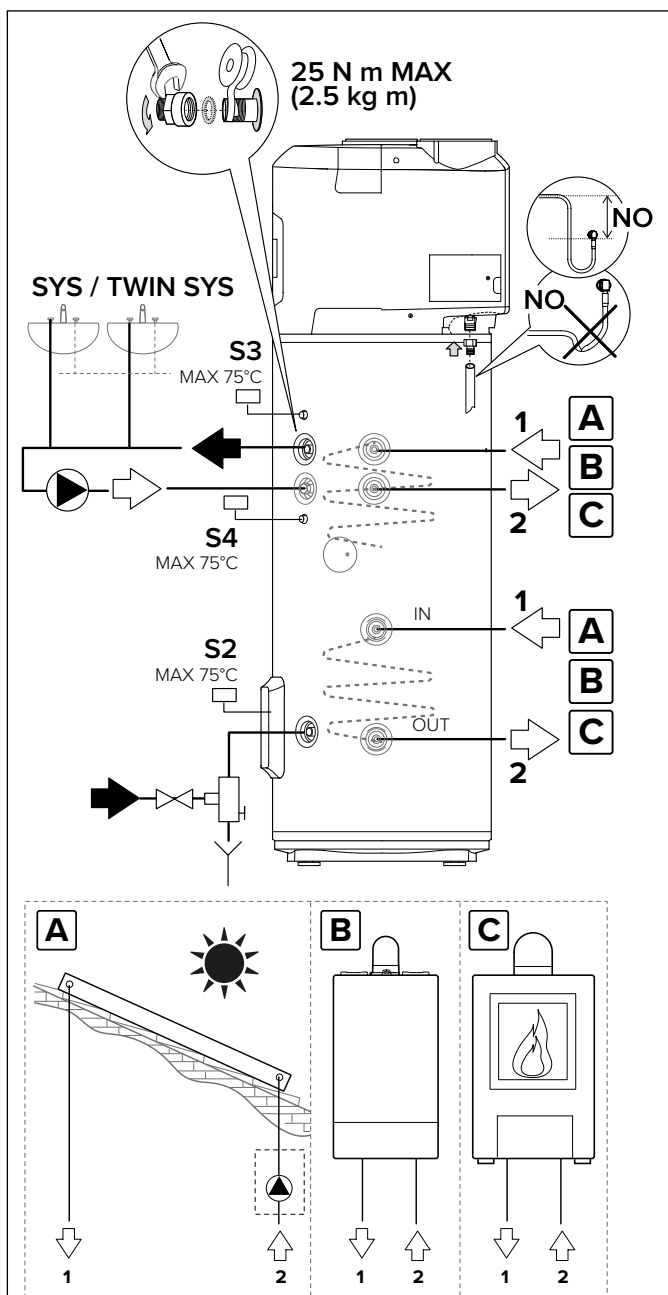

ATTENTION ! (uniquement pour la version SYS et TWIN SYS)  
S'assurer que la température détectée par les senseurs S2, S3 et S4 de la centrale de la source auxiliaire, à l'intérieur du chauffe-eau, ne dépasse pas 75°C.

## RACCORDEMENT ÉLECTRIQUE



### ATTENTION!

Avant d'accéder aux terminaux, tous les circuits d'alimentation doivent être débranchés.

L'appareil est équipé d'un câble d'alimentation (dans le cas où son remplacement soit nécessaire; il faudra utiliser exclusivement la pièce de rechange d'origine fournie par le Fabrikant).

Il est conseillé d'effectuer un contrôle de l'installation électrique en vérifiant la conformité aux normes en vigueur.

Vérifiez que l'installation soit adaptée pour la puissance maximale absorbée par le chauffe-eau (voir les données sur la plaque signalétique), aussi bien à ce qui est de la section des conducteurs que pour leur conformité aux normes en vigueur.

Les prises multiples, les rallonges électriques et les adaptateurs sont interdits. Il est également interdit d'utiliser les tuyauteries de l'installation hydraulique, de chauffage ou du gaz pour le raccordement de la mise à la terre de l'appareil. Avant sa mise en fonction, contrôlez que la tension du réseau soit conforme à la valeur indiquée sur la plaque signalétique de l'appareil. Le Fabrikant de l'appareil ne peut pas être retenu responsable pour les éventuels dégâts causés par l'absence de mise à la terre de l'installation ou pour des anomalies d'alimentation électrique. Pour isoler l'appareil du réseau électrique, il faut utiliser un interrupteur bipolaire conforme aux normes CEI-EN en vigueur (ouverture des contacts d'au moins 3 mm, mieux encore si équipé de fusibles). L'appareil doit être conforme aux règles européennes et nationales (NFC 15-100 en France), et doit être protégé par un disjoncteur différentiel de courant résiduel 30mA.

Sur la carte électronique principale de l'appareil, un contact de mise à la terre est prévu à des fins fonctionnelles uniquement et non pas de sécurité. Pour accéder à la carte de connexion, positionnée sur la partie arrière droite du produit, ouvrir le couvercle correspondant et effectuer les raccordements selon la configuration choisie:

### BRANCHEMENT ÉLECTRIQUE PERMANENT (24h/24h)

Dans le cas où vous ne disposez pas de tarif électrique bi-horaire. Le chauffe-eau sera toujours alimenté par le réseau électrique, le fonctionnement est assuré 24h\24h.

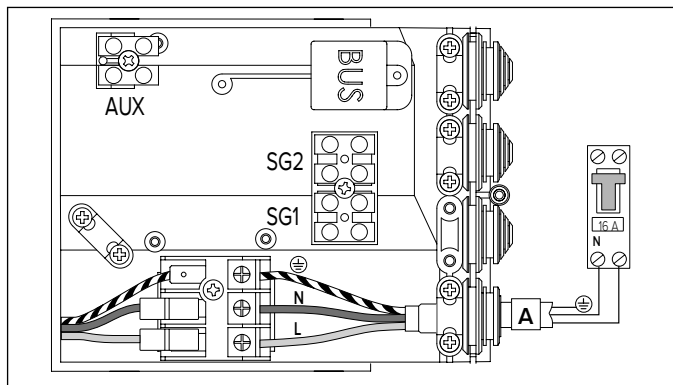

### RACCORDEMENT ELECTRIQUE AVEC TARIF BI-HORAIRE ET SIGNAL HC-HP

Les avantages sont les mêmes que ceux de la configuration à tarif bi-horaire, il est en plus possible d'obtenir un chauffage rapide par le biais du mode BOOST qui active le chauffage même en tarif HP.

1) Raccorder un câble bipolaire aux contacteurs de signal sur le compteur.

- 2) Raccorder le câble bipolaire (B) de signal au connecteur prévu EDF « SIG1 » qui se trouve à l'intérieur du boîtier connexions (percer les caoutchoucs pour obtenir une section appropriée à son passage). ATTENTION : le signal EDF a une tension de 230V.
- 3) Activer la fonction HC-HP au moyen du paramètre P1 du menu installateur.

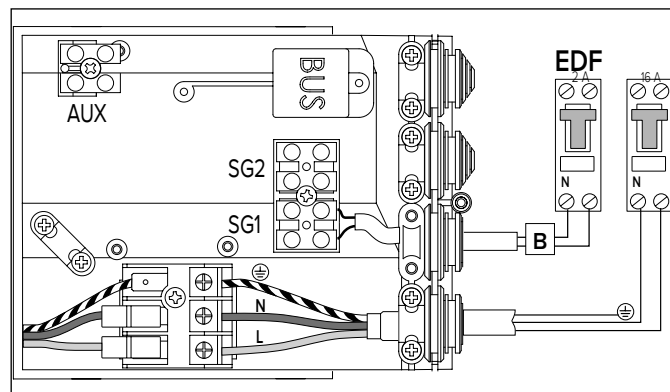

### CONNEXION AUXILIAIRE

En cas d'installation photovoltaïque à raccorder ou d'un signal SG disponible, il est possible de connecter un câble bipolaire depuis l'onduleur ou le câble du signal SG (l'un étant alternatif à l'autre) au boîtier connexions (fixer le câble dans le passe-câble prévu). Raccorder ce câble (C) au connecteur dénommé « SIG2 » et activer la fonction PV (P11) ou SG (P13) au moyen du menu installateur. ATTENTION : signal 230 V.

Uniquement pour les modèles SYS ou TWIN SYS, en cas de générateur de chaleur auxiliaire (chaudière par ex.), si l'on veut remplacer l'intégration assurée par la résistance par celui-ci, il est possible de connecter un câble bipolaire (D) depuis le générateur de chaleur (si prévu) au boîtier connexions du produit (fixer le câble dans le passe-câble prévu). Raccorder le câble au connecteur dénommé « AUX » et régler le paramètre P14 sur 1 au moyen du menu installateur.

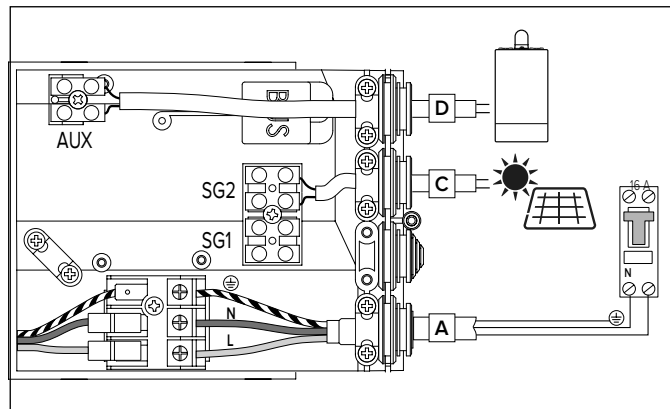

Dans le cas du raccordement de la version SYS à la chaudière/poêle, il est conseillé d'utiliser le doigt de gant supérieur S3.

Dans le cas du raccordement de la version TWIN SYS à la chaudière/poêle, il est recommandé d'utiliser les doigt de gant pour l'échangeur inférieur S4 et pour le supérieur S3).

Dans le cas du raccordement de la version SYS ou TWIN SYS à la centrale solaire (échangeur inférieur), il est possible d'utiliser uniquement le doigt de gant inférieur (S2) ou les deux (S2) et (S3/S4).

Raccordement électrique	CABLE		COURANT MAXIMUM
Alimentation permanente (câble fourni avec l'appareil)	3G $\phi$ min. 1.5 mm <sup>2</sup>	H05VV-F	16A
Signal HC-HP (câble non fourni avec l'appareil)	2G $\phi$ min. 1 mm <sup>2</sup>	H05VV-F	
Signal AUX/PV/SG (câble non fourni avec l'appareil)	2G $\phi$ min. 1 mm <sup>2</sup>	H05VV-F	
Signal BUS* (câble non fourni avec l'appareil)	max. 50 m - 2G $\phi$ min. 1 mm <sup>2</sup>		

\* REMARQUE: Lors du raccordement entre la sonde d'ambiance et le système, pour éviter des problèmes d'interférences, utilisez un câble blindé ou une paire torsadée.

## Bus BridgeNet®

### ASSISTANT LOGICIEL DE DÉMARRAGE

Ce produit est compatible avec Bus BridgeNet®.

Pour une installation correcte sur BUS, pendant la phase de démarrage, sélectionner les paramètres SYSTEM et CASCADE comme indiqué ci-dessous :

- **SYSTEM = NO**

Le produit n'est pas raccordé au BUS ou n'est raccordé qu'à une commande à distance.

- **SYSTEM = YES Cascade = NO**

Le produit est installé dans un système sur bus avec d'autres générateurs thermiques compatibles (solaire, chaudière, hybride ou pompe à chaleur), dont un au moins alimentant le BUS. En cas de présence d'une passerelle Wi-Fi sur BUS (installée sur commande à distance ou sur générateur de chauffage), les services de chauffage et d'eau chaude sanitaire peuvent être gérés à travers une seule Application pour smart phone.

- **SYSTEM = YES Cascade = YES**

Le produit est installé dans un système en cascade (8 maximum) pour un usage commercial ou collectif. Après avoir sélectionné l'option CASCADE, confirmer si le produit est le produit MASTER ou l'un des SLAVE de la cascade. Le BUS permet d'aligner tous les paramètres de fonctionnement utilisateur du produit MASTER avec les produits SLAVE.

Les paramètres SYSTEM et CASCADE ont un effet sur les paramètres P33 et P34 du menu installateur.

En cas de validation du produit à fonctionner sur BUS, afin d'éviter tout risque de surcharge de puissance, le produit n'alimentera pas le BUS (paramètre P33 du menu installateur réglé sur OFF), sauf si le produit est un MASTER de cascade. Il faudra par conséquent avoir au moins un autre générateur alimentant le BUS pour compléter la phase de démarrage.

Quand le produit est installé sur le BUS, tous les paramètres pour la gestion de l'eau chaude sanitaire, les paramètres spéciaux et les paramètres de système sont partagés avec les autres produits et il est possible d'utiliser une seule commande à distance.

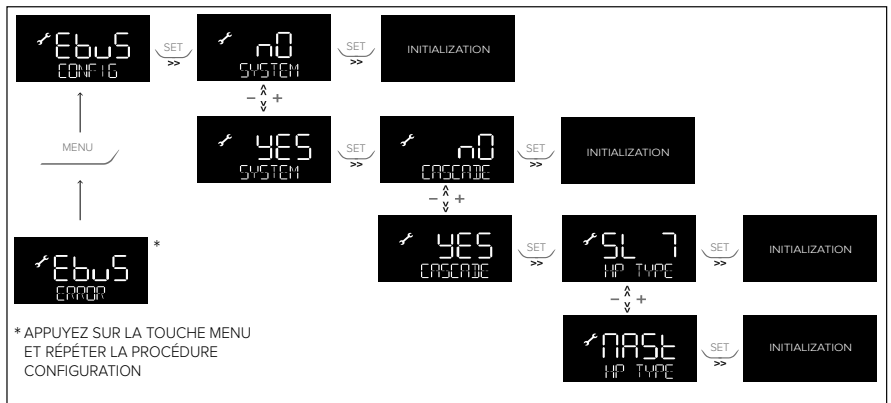

## CONNEXION BUS

Raccorder un câble au connecteur « BUS » afin que le chauffe-eau thermodynamique puisse être géré par une seule commande à distance sur BUS avec d'autres générateurs thermiques compatibles.

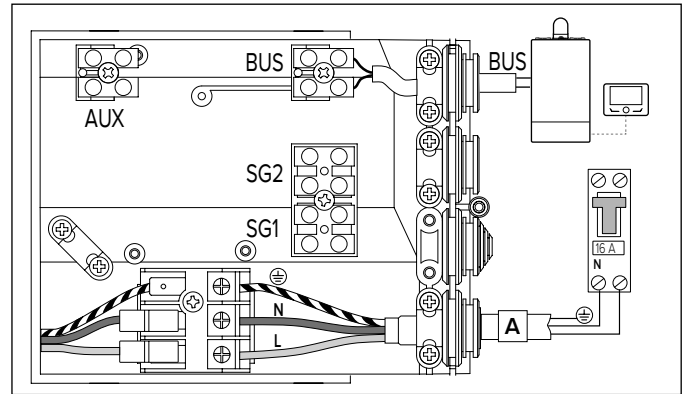

## TYPES D'INSTALLATION AVEC D'AUTRES GÉNÉRATEURS THERMIQUES

### 1. Chauffe-eau à thermodynamique et générateur de chauffage séparé (chaudière, pompe à chaleur ou hybride).

Les produits n'ont pas d'intégration mais peuvent être gérés par une seule commande à distance.

### 2. Chauffe-eau à thermodynamique avec générateur auxiliaire (chaudière et/ou solaire) de support sur serpentin.

En cas d'installation avec chaudière comme générateur de support, afin que le chauffe-eau à thermodynamique n'enclenche pas à la résistance mais à la chaudière, au moyen du BUS, régler le paramètre P14 sur la valeur 3 (consulter la section MENU INSTALLATEUR).

Sauf si d'autres indications sont présentes dans le manuel du générateur auxiliaire, le générateur auxiliaire ne capte pas les senseurs du chauffe-eau. Des senseurs supplémentaires sont par conséquent nécessaires selon le schéma hydraulique.

### 3. Chauffe-eau à thermodynamique en préchauffage de générateur de chauffage combiné (chaudière ou hybride combi).

Afin d'activer la gestion de préchauffage sur le service eau chaude sanitaire, régler le paramètre P14 sur 2. Le chauffe-eau et le générateur combi partagent dans cette installation le même réglage de température sanitaire. La température du chauffe-eau peut être réduite dans des plages horaires préétablies au moyen du paramètre T MIN ou augmentée au moyen du paramètre PV SET en cas de raccordement photovoltaïque.

Le générateur combi ne capte pas les senseurs du chauffe-eau. Des senseurs supplémentaires sont nécessaires, selon le schéma hydraulique.

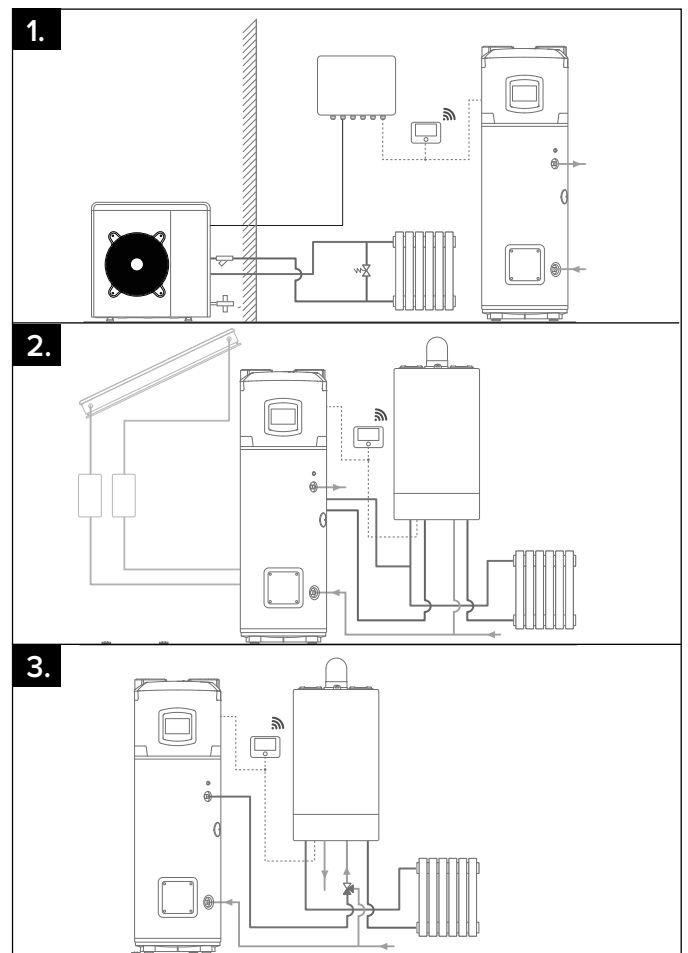

## MISE EN SERVICE



**ATTENTION!**  
Pour garantir la sécurité et le bon fonctionnement de l'appareil, il doit être mis en service par un professionnel qualifié qui remplit les conditions requises par la législation.

## PANNEAU DE COMMANDE

L'interface utilisateur est dotée d'un affichage LCD et de 7 boutons tactiles. Il y a 2 LED bleues : MARCHE (quand le produit est sous tension) et BOOST (quand la fonction BOOST a été activée)

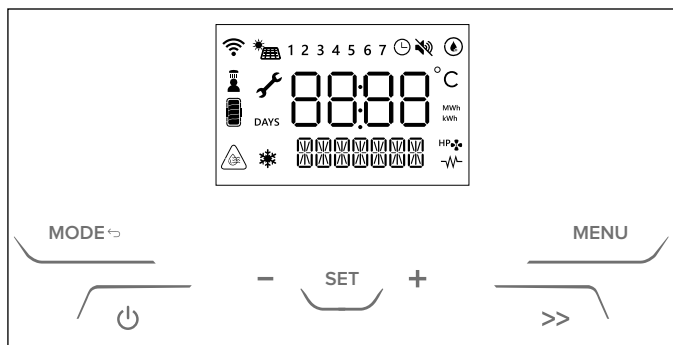

Légende symboles afficheur

	Paramètre modifiable
	Wi-Fi activé (le cas échéant)
	Programmation horaire activée
1...7	Jour de la semaine (1 = Dimanche)
	Pompe à chaleur activée
	Intégration résistance électrique activée
	Fonction ANTIBACTÉRIENNE est activée.
	indique que le mode PV ou SG est activé (le cas échéant) Quand le mode correspondant est actif, la deuxième ligne l'indique.
	Fonction SILENCIEUX est activée
	Fonction ANTIGEL est activée
	Indique une température de l'eau supérieure à la température ciblée affichée > T SETPOINT + 5°C
	Au moins une douche est disponible.
	Puissance énergétique estimée en fonction de la température paramétrée.

Lorsque vous avez réalisé les raccordements hydrauliques et électriques, procéder au remplissage du chauffe-eau avec l'eau du réseau. Pour cela il est nécessaire d'ouvrir le robinet central de l'installation domestique et celui d'eau chaude le plus près, s'assurer que tout l'air s'échappe de la cuve. Vérifiez visuellement les éventuelles fuites d'eau et des raccords, éventuellement vissez avec modération. Au premier allumage de la pompe à chaleur, le temps d'attente est de 5 minutes.

**ATTENTION! L'eau chaude fournie à une température supérieure à 50°C aux robinets d'utilisation, peut provoquer immédiatement de graves brûlures. Les enfants, handicapés et personnes âgées sont plus exposés à ce risque. C'est pourquoi, il est conseillé d'utiliser un mitigeur thermostatique placé sur le tube de sortie d'eau du chauffe-eau indiqué par un collier de couleur rouge.**

**ATTENTION** Si l'écran montre l'icône à côté, ceci signifie que la température de l'eau a atteint une température supérieure de 6°C par rapport à la température programmée



## METTRE LE CHAUFFE-EAU EN ET HORS SERVICE

Appuyez sur le bouton " " pour mettre le chauffe-eau en service. L'affichage indique la température « configurée » et le mode de fonctionnement, alors que le symbole " " et/ou le symbole " " indiquent respectivement le fonctionnement de la pompe à chaleur et/ou de l'élément chauffant.

Appuyez sur le bouton " " pendant 1 seconde pour mettre le chauffe-eau hors service. La protection contre la corrosion est garantie. Le produit permet de s'assurer que la température de l'eau à l'intérieur du ballon ne tombe pas en-dessous de 5°C.

## RÉGLER LA TEMPÉRATURE

La température souhaitée pour l'eau chaude peut être réglée en appuyant sur les boutons, " + " ou " - ".

Appuyez sur le bouton SET (PARAMÉTRER) pour afficher la température de l'eau du ballon ; elle s'affiche pendant 3 secondes.

Appuyez sur le bouton " SET " pour afficher la température de l'eau du ballon ; elle s'affiche pendant 3 secondes.

En mode pompe à chaleur les températures mini/maxi pouvant être obtenues sont de 40°C/55°C, par défaut.

Il est possible d'élargir cette fourchette (mini/maxi 40°C/62°C) dans le menu de l'installateur. La température maximale pouvant être obtenue avec l'élément chauffant est de 75°C. En changeant les paramètres au menu de l'installateur, il est possible de modifier cette valeur.



## DOUCHES DISPONIBLE " "

Indique qu'au moins une douche est disponible.

Les douches disponibles dépendent de la disponibilité d'eau chaude. Une douche s'entend : 40 l à 40 °C.

## MODE DE FONCTIONNEMENT

Le bouton " **MODE** " permet de définir le mode de chauffe que le chauffe-eau utilise pour atteindre la température de consigne. Le mode sélectionné est visualisée sur la ligne sous la température.

Lorsque la pompe à chaleur est active, apparaît le symbole " ". Lorsque la résistance électrique ou intégration est active, apparaît le symbole " ".

### • GREEN

Seule la pompe à chaleur fonctionne, la priorité est donnée à l'économie d'énergie. La température maximale réalisable dépend de la valeur du paramètre P7 (51-62°C). Uniquement en mode secours ou sécurité (erreurs, température de l'air hors plage d'utilisation, processus de dégivrage en cours, anti-légionellose), l'élément chauffant peut se mettre en service et fonctionner.

### • COMFORT

Le chauffe-eau atteint la température paramétrée avec l'utilisation rationnelle de la pompe à chaleur et, uniquement en cas de besoin, de l'élément chauffant. La priorité est donnée au confort. Quand le produit fonctionne en mode confort, il est possible que le niveau sonore augmente.

### • FAST

Mode boost permanent, le chauffe-eau utilise à la fois la pompe à chaleur et l'élément chauffant pour atteindre la température paramétrée. La priorité est donnée au temps de chauffe

### • I-MEMORY

le mode conçu pour optimiser la consommation d'énergie et le confort en surveillant les besoins en eau chaude de l'utilisateur et l'usage optimisé de la pompe à chaleur/de l'élément chauffant. L'algorithme garantit le besoin quotidien en proposant la moyenne des profils détectés au cours des 4 semaines précédentes. Durant la première semaine d'acquisition, le point de consigne saisi par l'utilisateur reste constant ; à partir de la deuxième semaine, l'algorithme ajuste automatiquement le point de consigne de la température pour garantir les besoins quotidiens. Pour réinitialiser le profil de I-Memory, utilisez U9. (Le mode I-Memory est visible quand U1 : PROGRAMME est sur "OFF").

### • HC-HP

le mode de production d'eau chaude sanitaire est réalisé par la détection du signal HC-HP afin de chauffer en période d'énergie à bas tarif.

La température ciblée dépend du mode HC-HP sélectionné :

- **HC-HP**: quand le signal EDF est détecté, l'appareil peut fonctionner en PAC et appoint (la priorité est donnée la PAC). La protection antigel est garantie toute la journée.
- **HC-HP\_40**: Quand le signal EDF est détecté, l'appareil fonctionne en HC-HP, sinon la température est maintenue à 40°C (PAC seulement)
- **HC-HP24h**: Quand le signal EDF est détecté, l'appareil fonctionne en HC-HP, sinon la température paramétrée est obtenue uniquement en la PAC (mini/maxi 40/62°C).

Ce mode s'active depuis le menu installateur au moyen du paramètre P1.

- **BOOST** (touche " >> ")

La pompe à chaleur et l'élément chauffant sont utilisés tous les deux pour atteindre la température configurée dans le délai le plus bref possible. Une fois la température configurée atteinte, le mode de fonctionnement précédent est réactivé.

- **HOLIDAY**

Mode à utiliser pendant une période d'absence. Une fois la période choisie, le mode Vacances est désactivé et le produit démarre automatiquement en fonction du mode précédent. Le mode Vacances est configuré au menu utilisateur. Dans ce mode il n'y a pas de chauffage, la protection antigel et le cycle antibactérien sont garantis.

## MENU UTILISATEUR

Pour entrer dans le menu, utilisez le bouton " MENU ".

L'écran affiche le mot INFO. Appuyez sur le bouton " + " et " - " pour sélectionner les paramètres U1, U2, U3 ... U10, La description des paramètres s'affiche à la ligne en-dessous. Appuyez sur " SET " pour confirmer et sur " MODE ⇌ " pour revenir en arrière.

PARAMÈTRE	NOM	DESCRIPTION DU PARAMÈTRE
U1	PROGRAM	sélectionner les différents modes de fonctionnement: PROGRAM ON - TIME BASED: GREEN, COMFORT, FAST PROGRAM OFF - ALWAYS ACTIVE: GREEN, COMFORT, FAST, AUTO, HC-HP
U2	PRGTIME	sélectionner les tranches horaires souhaitées
U3	PRG SET	personnaliser la programmation horaire
U4	HOLIDAY	activer/désactiver le mode HOLIDAY Quand l'activation est confirmée, l'utilisateur doit saisir le nombre de jours d'absence en « Jours de vacances » [1, 99]
U5	ANTBACT	Statut activé/désactivé de la fonction de lutte contre la légionellose
U6	DATE	Pour paramétrer la date (année, mois, jour) et l'heure (heures et minutes). L'utilisateur peut activer/désactiver le commutateur automatique entre solaire/heure légale
U7	REPORTS	Ce paramètre affiche la consommation d'énergie (totale).
U8	SILENT	Pour activer/désactiver le mode SILENCIEUX Recommandé pour les installations sans gaines.
U9	I-MRESET	Appuyez sur On pour réinitialiser les profils de prise acquis en mode I-MEMORY. En appuyant à nouveau sur On, les données enregistrées sont supprimées et l'acquisition redémarre à partir de la semaine en cours
U10	WIFI RS	SI DISPONIBLE Appuyez sur On pour démarrer le processus de dégroupage du module Wi-Fi

- **PROGRAMMATION HORAIRE**

Paramètre U2 PRGTIME.

Il est possible de régler 4 tranches horaires différentes, pour chaque jour de la semaine, dans les modes de fonctionnement: GREEN, COMFORT ou FAST.

[START] et [STOP] définissent le début et la fin d'une tranche ho-

raire. Après la quatrième tranche horaire, il sera demandé à l'utilisateur de confirmer le paramètre. Pour réinitialiser les touches horaire sélectionnée et celles qui suivent, appuyez sur le signe " + " et " - " jusqu'à ce que "OFF", puis appuyez sur "SET". Si une tranche horaire n'est pas configurée, elle reste comme étant non définie. Exemple : le chauffage de l'eau doit fonctionner de 8h à 12h et de 16h à 20h.

[START1] = 8:00; [STOP1] = 12:00;  
[START2] = 16:00; [STOP2] = 20:00;  
[START3] = 00:00; [STOP3] = 00:00;  
[START4] = 00:00; [STOP4] = 00:00;

Si vous sélectionnez ALL\_DAYS (TOUS LES JOURS), les mêmes tranches horaires sont affectées du lundi au dimanche. Puis il est possible de personnaliser chaque jour de la semaine un par un, en sélectionnant le paramètre correspondant.

Attention : si la tranche horaire sélectionnée est trop courte, il est possible que la température souhaitée ne soit pas atteinte.

- **RÉGLAGES DU PROGRAMME**

Paramètres U3 PRG SET. permettent de personnaliser les différents modes de fonctionnement quand U1 est activé.

PARAMÈTRE	NOM	DESCRIPTION DU PARAMÈTRE
U3.1	T MIN	En dehors de la tranche horaire, une température d'eau minimale est garantie. La pompe à chaleur préchauffe l'eau : la température paramétrée est déjà atteinte au début des tranches horaires sélectionnées.
U3.2	PREHEAT	La pompe à chaleur préchauffe l'eau : la température paramétrée est déjà atteinte au début des tranches horaires sélectionnées.

## MENU DE L'INSTALLATEUR



### ATTENTION!

LES PARAMÈTRES SUIVANTS DOIVENT ÊTRE AJUSTÉS PAR UN PERSONNEL QUALIFIÉ.

Il est possible de modifier les paramètres principaux dans le Menu de l'installateur. Les paramètres modifiables sont affichés à l'écran avec le symbole de la clé " 🔑 ".

Appuyez sur "MENU" pendant 3 secondes, Utilisez les touches " + " et " - " et entrez le mot de passe 234. Utilisez les touches " + " et " - " pour naviguer. Le paramètre est sélectionné en appuyant sur "SET".

PARAMÈTRE	NOM	DESCRIPTION DU PARAMÈTRE
P0	CODE	Insérez le code pour accéder au menu installateur. Sur l'écran apparaît le numéro, appuyez sur " + " et " - " et entrez le code 234, appuyez sur "SET" pour confirmer. Vous pouvez maintenant accéder au Menu installateur
P1	HC-HP	Fonctionnement avec une alimentation bi-horaire: 0. HC-HP_OFF (désactivé (par défaut)) 1. HC-HP 2. HC-HP_40 3. HC-HP24h
P2	ANTIBACT	L'activation antibactérienne peut être: ON (fonction activée) OFF (fonction désactivée)
P3	T ANTB	Indication de la température à atteindre [60/75°C] avec le cycle antibactérien et à maintenir pendant au moins 1 heure.
P4	T MAX	Réglage de la température maximale pouvant être atteinte. Une valeur plus élevée de la température permet d'utiliser un plus gros volume d'eau chaude.
P5	T MIN	Réglage de la température minimale pouvant être atteinte. Un réglage plus bas de la température permet un fonctionnement moins énergivore en cas de consommation d'eau chaude limitée
P6	I-M TMIN	La température minimale à garantir en mode I-Memory quand l'algorithme n'a détecté aucun puisage.

P7	TMAX HP	Température maximale de l'eau pouvant être atteinte avec uniquement la pompe à chaleur. L'installateur peut la régler dans la plage [40 ÷ 62°C].
P8	TMINAIR	Température minimale de l'air qui garantit le fonctionnement de la pompe à chaleur ; si la température de l'air tombe en dessous de cette valeur, le compresseur est désactivé. L'installateur peut la régler dans la plage [-10 ÷ 10°C].
P9	HYST HP	Valeur de l'hystérésis qui permet à la pompe à chaleur de redémarrer après avoir atteint la température ciblée. L'installateur peut la régler dans la plage [3 ÷ 12 °C].
P10	TANKVOL	Ce paramètre donne la capacité du ballon ; il est utile en cas de personnalisation de pièces.
P11	PV MODE	Fonctionnement avec PV: 0. OFF (PV désactivé par défaut) 1. PV_HP (PV avec HP seulement) 2. PV_HE (PV avec HP et HE1) 3. PV_HEHP (PV avec HP et HE1+HE2)
P12	PV TSET	Ce paramètre donne la température à atteindre en mode PV. L'installateur peut la régler dans la plage [55 ÷ 75°C]
P13	SG MODE	Fonctionnement con SG: 0. OFF (SG désactivé par défaut) 1. HP_ON (SG avec HP seulement)
P14	SYSMODE	Opération Système: 0. STD (installation standard) 1. OUT (Le produit est configuré pour fonctionner avec un générateur auxiliaire activée par contact direct AUX) 2. PRHE (Le produit est configuré comme générateur en pré-chauffage pour fonctionner avec une charge auxiliaire et partager les paramètres eau chaude sanitaire) 3. SYS (Le produit est configuré pour fonctionner avec un générateur auxiliaire sur serpentin commandée par Bus)
P15	BUZZER	Utilisateur souhaite désactiver/activer le bip sonore lorsqu'on appuie sur les boutons. ON (Activé par défaut) OFF (Désactivé)
P16	SILENT	Utilisateur souhaite activer/désactiver le mode silencieux: ON (Activé) OFF (Désactivé par défaut)
P18	FACT RS	Rétablissement des réglages d'usine. Tous les réglages de l'utilisateur seront réinitialisés à la valeur prédéfinie, font exception les statistiques énergétiques, le volume du réservoir et le Wi-Fi (le cas échéant)
P19	MB SW	Version logicielle HP-TOP-MB forme MM.mm.bb.
P20	HMI S	Version logicielle HP-MED-HMI forme MM.mm.bb.
P21	T LOW	donne la température de l'eau en °C détectée par le NTC placé en position basse dans le ballon d'eau. En cas d'erreur du NTC, le message « - ».
P22	T HIGH	Donne la température de l'eau en °C détectée par le NTC placé en position haute dans le ballon d'eau. En cas d'erreur du NTC, le message « - ».
P23	T DOME	Donne la température de l'eau en °C détectée par le NTC placé à la hauteur du dôme dans le ballon d'eau. En cas d'erreur du NTC, le message "-".
P24	T AIR	Donne la température de l'air en °C détectée par le NTC. En cas d'erreur du NTC, le message « - ».
P25	T EVAP	Donne la température du gaz en °C détectée par le NTC placé avant l'évaporateur- En cas d'erreur du NTC, le message « - ».
P26	T SUCT	Donne la température du gaz en °C détectée par le NTC placé après le compresseur. En cas d'erreur du NTC, le message « - ».
P27	T COND	Donne la température du gaz en °C détectée par le NTC placé après le condensateur. En cas d'erreur du NTC, le message « - ».
P28	T DISC	Donne la température du gaz en °C détectée par le NTC placé après le compresseur En cas d'erreur du NTC, le message « - ».

P29	T SH	donne la température de surchauffe en °C. En cas d'erreur d'évaporation ou d'aspiration du NTC, le message « - » s'affiche
P30	ERRORS	Ce paramètre permet la navigation parmi les 10 dernières erreurs survenues.
P31	WI-FISET	La fonction Wi-Fi (si elle est disponible) peut être réglée sur : ON (fonction activée) OFF (fonction désactivée)
P32	F ANTB	Répétition en jours [1-30] du cycle antibactérien s'il est activé
P33	EBUS POWER	ON (fonction activée) - OFF (fonction désactivée)
P34	HP-TYPE	Réglages en Cascade [Master-Slave1,.....Slave7]

#### • PARAMÈTRE P11 - MODE PHOTOVOLTAÏQUE " "

Si vous avez un système photovoltaïque, vous pouvez paramétrer le produit afin d'optimiser la consommation d'électricité produite. Après avoir réalisé les branchements selon les consignes et configuré le paramètre P11 à une valeur autre que "0".

Le signal doit être reçu pendant au moins 5 minutes pour activer la fonction photovoltaïque (une fois que le produit démarre un cycle, il fonctionne pendant au moins 30 minutes).

Quand le signal est détecté, le mode de fonctionnement est le suivant:

##### - OFF (valeur 0 - par défaut)

Mode PV désactivé.

##### - PV\_HP (valeur 1)

Le produit atteindra la température paramétrée (la plus élevée entre T SET POINT et PV TSET) uniquement avec la pompe à chaleur (max 62°C).

##### - PV\_HE (valeur 2)

la température paramétrée (la plus élevée entre T SET POINT et PV TSET) est obtenue avec la pompe à chaleur jusqu'à 62°C et si nécessaire, activer la résistance (1500 W) .

##### - PV\_HEHP (valeur 3)

Le produit atteint la température de consigne, (la plus élevée entre T SET POINT et T W PV) est obtenue avec la pompe à chaleur et l'élément chauffant (1000 W) jusqu'à 62°C. Pour une température supérieure à 62 °C, le deuxième élément (1500 W) est activé.

#### • PARAMÈTRE P13 - MODE SG

Si vous avez un signal SG (Smart Grid), vous pouvez connecter le câble de signal décrit au chapitre "Connexions électriques" et lorsque la fonction P13, l'icône SG s'affichera.

Une fois que le produit reçoit le signal depuis au moins 5 minutes (une fois que le produit démarre un cycle, il fonctionne pendant au moins 30 minutes), le nom du mode sélectionné alterne avec le texte SG ON et le mode de fonctionnement actuel est modifié automatiquement au moyen du thermostat qui règle le produit à la température paramétrée (la plus élevée entre T SET POINT et PV TSET), fonctionnant uniquement avec la pompe à chaleur (max 62°C).

#### • PARAMÈTRE P16 - SILENCIEUX

Cette fonction réduit le niveau sonore (la performance peut varier par rapport aux valeurs déclarées). Il peut être activé au moyen du paramètre P16 dans le menu de l'installateur.

La fonction activer, le symbole apparaît à l'écran "  ".

#### ANTI-FROST FUNCTION

Si la température de l'eau dans le ballon tombe en-dessous de 5°C alors que l'appareil est sous tension, l'élément chauffant (1000 W) sera activé automatiquement pour chauffer l'eau jusqu'à 16°C.

#### DÉGIVRAGE " "

Le defrost est activé lorsque la pompe à chaleur travaille depuis au moins 20 minutes, la température de l'air relevée est inférieure à 15°C et la température de l'évaporateur diminue rapidement. Quand le cycle de dégivrage est en marche l'icône ci-contre s'affiche sur l'écran.

## PARAMÈTRES PAR DÉFAUT

L'appareil est fabriqué avec une série de modes, fonctions ou valeurs par défaut, comme indiqué dans le tableau suivant.

PARAMETER	RÉGLAGE D'USINE
MODE DE FONCTIONNEMENT	GREEN
TEMPÉRATURE PARAMÉTRÉE PAR DÉFAUT	53 °C
MAX. TEMPÉRATURE PARAMÉTRABLE AVEC L'ÉLÉMENT CHAUFFANT	75 °C
TEMPÉRATURE MINIMUM PARAMÉTRABLE	40 °C
MAX. TEMPÉRATURE PARAMÉTRABLE AVEC LA POMPE À CHALEUR	62 °C
PROTECTION CONTRE LA LÉGIONELLOSE	DEACTIVATED
HOLIDAY	DEACTIVATED
DÉGIVRAGE (activation du dégivrage en cours)	ACTIVATED
HC-HP (mode de fonctionnement à deux tarifs)	DEACTIVATED
HYSTÉRÉSIS	12°C

## ERREURS

Dans le cas où une panne survient, l'appareil signale cette dernière, l'écran clignote et montre le code d'erreur. Le chauffe-eau va continuer à fournir de l'eau chaude si l'erreur concerne seulement l'un des deux groupes de chauffe, en faisant fonctionner ou la pompe de chaleur ou la résistance électrique. Si l'erreur concerne la pompe de chaleur, sur l'écran apparaît le symbole "HP" clignotant, si l'erreur concerne la résistance électrique, le symbole de la résistance va clignoter. Si le problème concerne les deux, les deux vont clignoter.



### ATTENTION!

Avant d'intervenir sur le produit selon les indications ci-dessous, vérifiez le juste branchement électrique des composants sur la carte mère et le juste positionnement des senseurs NTC dans leurs logements.

Code d'erreur	Cause	opération la résistance	opération pompe à chaleur	Comment agir
007	Condensateur NTC : circuit ouvert ou court-circuit	ON	OFF	Vérifiez que le condensateur NTC fonctionne correctement
008	Évacuation NTC (sortie du compresseur) : circuit ouvert ou court-circuit	ON	OFF	Vérifiez que l'évacuation NTC fonctionne correctement
009	Air NTC : circuit ouvert ou court-circuit	ON	OFF	Vérifiez que l'air NTC fonctionne correctement
010	Évap NTC : circuit ouvert ou court-circuit	ON	OFF	Vérifiez que l'évap NTC fonctionne correctement
012	Aspiration NTC (entrée du compresseur) : circuit ouvert ou court-circuit	ON	OFF	Vérifiez que l'aspiration NTC fonctionne correctement
021	Fuite de gaz	ON	OFF	Vérifiez que le capteur d'entrée du compresseur fonctionne correctement. Si l'erreur persiste, récupérez le gaz résiduel ; trouvez la fuite dans le circuit de refroidissement, réparez-la, faites le vide et rechargez le circuit avec 1100 g de gaz réfrigérant
032	Problème de compresseur	ON	OFF	Vérifiez la tension électrique au connecteur du compresseur
042	Évaporateur obstrué	ON	OFF	Mettez l'appareil à l'arrêt. Vérifiez que l'évaporateur et l'enveloppe de l'unité externe ne sont pas obstrués.
044	Problème de ventilateur	OFF	OFF	Vérifiez la tension électrique au connecteur du ventilateur. Contrôlez que le capteur à l'entrée du compresseur fonctionne correctement.
051	Haute pression	ON	OFF	Vérifiez le câblage du pressostat. Vérifiez la quantité de gaz.
053	Protecteur thermique du compresseur : HS	ON	OFF	Vérifiez le connecteur du protecteur thermique du compresseur.
081	Problème électronique du détendeur	ON	OFF	Vérifiez les câbles du détendeur. Vérifiez que l'aspiration NTC et l'évap NTC fonctionnent correctement.
218	Capteur NTC du dôme (eau chaude) : circuit ouvert ou court-circuit	ON	OFF	Vérifiez que le capteur NTC (eau chaude) fonctionne correctement
230	Capteur de température d'eau (zone de l'élément chauffant) : circuit ouvert ou court-circuit	OFF	OFF	Vérifiez que le câblage du capteur est correctement monté sur le connecteur correspondant du tableau principal. Vérifiez que le capteur fonctionne correctement.
231	Capteur de température d'eau (zone de l'élément chauffant) : intervention de sécurité (1er niveau).	OFF	OFF	Vérifiez que le capteur fonctionne correctement.
232	Capteur de température d'eau (zone de l'élément chauffant) : intervention de sécurité (2nd niveau).	OFF	OFF	Vérifiez que le capteur fonctionne correctement.
233	Relais bloqué	OFF	OFF	Réinitialiser le produit en appuyant deux fois sur le bouton ON / OFF. Si l'erreur persiste, remplacer la carte mère.
241	Anode à courant imposé : Circuit ouvert	OFF	OFF	Vérifiez la présence d'eau dans le produit. Si l'erreur persiste, vérifiez que l'anode fonctionne correctement. Vérifiez que le câblage de l'anode est correctement monté sur le connecteur correspondant de la carte mère. Si l'erreur persiste, remplacez la carte mère.



314	Répétez Marche/Arrêt	OFF	OFF	Attendez 15 minutes avant de déverrouiller le produit au moyen du bouton Marche/Arrêt
321	Données corrompues	OFF	OFF	Réinitialisez le produit en appuyant deux fois sur le bouton ON / OFF. Si l'erreur persiste, remplacez la carte mère
331 332	Communication manquante entre la carte mère et l'IHM	OFF	OFF	Réinitialisez le produit en appuyant deux fois sur le bouton Marche/Arrêt. Si l'erreur persiste, remplacez le câblage entre la carte mère et la communication de affichage.
333	Carte mère : communication manquante avec la carte Wi-i (LE CAS ÉCHÉANT)	ON	ON	Si le WIFI est présent: - Contrôler le câblage entre la carte mère et HMI. Si l'erreur persiste, remplacer le module HMI. Si le WIFI n'est pas présent: - Entrez dans le menu Installateur et mettez P31 sur OFF. Si l'erreur se reproduit, remplacez la carte principale
334	Absence de communication entre la carte mère et le TDC	ON	OFF	Vérifier le câble de communication et les câbles correspondants de la carte mère et du TDC. Si l'erreur persiste, remplacer le TDC.
335	Absence de communication carte sécurité	OFF	OFF	Réinitialiser le produit en appuyant deux fois sur le bouton ON / OFF. Si l'erreur persiste, remplacer la carte mère.
336	Dysfonctionnement de l'écran tactile	ON	ON	Réinitialiser le produit en appuyant deux fois sur le bouton ON / OFF. Si l'erreur persiste, remplacer la HMI.
337	Absence de Master de cascade	OFF	OFF	S'assurer qu'au moins un produit à l'intérieur de la cascade soit sélectionné comme Master, autrement en sélectionner un comme tel.

## NORMES D'ENTRETIEN (pour personnes autorisées)

### ⚠ ATTENTION!

Suivre scrupuleusement les avertissements généraux et les normes de sécurité énumérées dans les paragraphes précédents, en respectant obligatoirement ce qui est indiqué. Toutes les interventions et les opérations d'entretien doivent être faites par des personnes habilitées (possédant les qualités requises par les normes, en vigueur).

Après une intervention d'entretien ordinaire ou extraordinaire, il convient de remplir d'eau le réservoir de l'appareil et d'effectuer ensuite une vidange complète, afin d'éliminer toute impureté résiduelle.

### VIDANGE DE L'APPAREIL

Il est indispensable de vider l'appareil s'il doit rester inutilisé dans un local soumis au gel. Lorsque nécessaire, pour la vidange procéder comme indiqué ci-dessous:

- déconnectez l'appareil du réseau électrique;
- fermez le robinet d'arrêt, du groupe de sécurité, autrement le robinet central de l'installation domestique;
- ouvrir le robinet d'eau chaude (lavabo ou baignoire);
- ouvrir le robinet placé sur le groupe de sécurité (pour les nations qui ont transposé la EN 1487) ou le robinet spécial installé sur le raccord en "T" comme il est décrit au paragraphe "Raccord hydraulique".

### ENTRETIEN PÉRIODIQUE

L'obstruction partielle du filtre évaporateur est une cause de réduction des prestations du produit. C'est pourquoi il est recommandé au moins une fois par an le nettoyage du filtre pour enlever la poussière ou les éventuelles obstructions. Le filtre peut être extrait à l'Aide d'un clip spécial situé sur le dossier du produit.



Effectuer le nettoyage du filtre avec de l'eau et du savon neutre. Assurez-vous que le terminal externe du conduit d'échappement d'air et le conduit lui-même ne soient pas obstrués ou détériorés. Assurez-vous que le tuyau d'échappement des condensats est libre de tout obstacle. Vérifiez la propreté des grilles et des conduits. Après chaque démontage de bride il est conseillé de remplacer le joint.

### ENTRETIEN ORDINAIRE RÉSERVÉ À L'UTILISATEUR

Il est conseillé d'effectuer un remplissage et un vidage de l'appareil après chaque opération d'entretien ordinaire ou exceptionnel. Le dispositif contre les surpressions doit être testé régulièrement une fois par mois pour vérifier qu'il ne soit pas bloqué ou pour ôter les éventuels dépôts de tartre. Vérifiez que le tube d'évacuation du condensat ne soit pas obstrué. Vérifiez la propreté des grilles et des conduits.

### RECYCLAGE DU CHAUFFE-EAU

L'appareil contient du gaz réfrigérant de type R134a/R513, qui ne doit pas être relâché dans l'atmosphère. Dans le cas d'une dépose définitive du chauffe-eau, s'assurer que les procédures d'élimination soient effectuées par des professionnels qualifiés.









**produit est conforme à la directive WEEE 2012/19EU."**

Le symbole de la poubelle barrée présent sur l'équipement ou sur l'emballage indique que le produit, à la fin de sa vie utile, doit être collecté séparément des autres déchets. L'utilisateur devra donc remettre l'appareil en fin de vie aux centres municipaux de tri sélectif des déchets électrotechniques et électroniques. Comme alternative à la gestion autonome, l'appareil à éliminer peut être remis au revendeur, au moment de l'achat d'un nouvel appareil de type équivalent. Il est également possible de remettre gratuitement, sans obligation d'achat, les produits électroniques à éliminer ayant une dimension inférieure à 25 cm, aux revendeurs de produits électroniques disposant d'une surface de vente d'au moins 400 m<sup>2</sup>. La collecte séparée correcte, permettant de confier l'équipement éliminé au recyclage, au traitement et à l'élimination compatible avec l'environnement, contribue à éviter les effets négatifs possibles sur la nature et sur la santé, et favorise la réutilisation et/ou le recyclage des matériaux dont l'équipement est fait. Pour des informations plus détaillées concernant les systèmes de collecte disponibles, s'adresser au service local d'élimination des déchets, ou au magasin où l'achat a eu lieu. L'appareil n'est pas muni de batteries rechargeables, mais si on devait les utiliser, elles devront être enlevées avant d'éliminer l'appareil et placées dans des conteneurs spécifiques. On trouvera le logement des batteries derrière le cadre frontal.

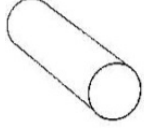
## DÉPANNAGE

PROBLÈME	CAUSE POSSIBLE	COMMENT AGIR
<b>L'eau en sortie est froide ou pas assez chaude</b>	Basse température programmée	Augmenter la température de consigne de l'eau en sortie
	Erreurs de fonctionnement de l'appareil	Vérifier la présence d'erreurs sur l'écran et suivre ce qui est indiqué sur le tableau « Erreurs »
	Absence de connexion électrique, câblages débranchés ou endommagés	Vérifier la tension sur les bornes, vérifier l'intégrité et le raccordement des câblages
	Absence de signal HC/HP (si le produit est installé avec le câble de signal EDF)	Pour vérifier le fonctionnement du produit lancer le mode « Boost », dans l'affirmative vérifier la présence du signal HC/HP du compteur, s'assurer du bon état du câblage EDF
	Dysfonctionnement de la minuterie pour le tarif bi-horaire (si le produit est installé avec cette configuration)	Vérifier le fonctionnement du compteur jour/nuit et s'assurer que l'horaire réglé suffit au chauffage de l'eau
	Flux d'air insuffisant vers l'évaporateur	Procéder à un nettoyage régulier des grilles et des canalisations
	Produit éteint.	Vérifier la disponibilité d'énergie électrique, allumer le produit
	Utilisation d'une grande quantité d'eau	chaude lorsque le produit est en phase de chauffage.
	Erreur des senseurs.	Contrôler la présence, même intermittente, des erreurs concernant NTC
<b>L'eau est bouillante (avec présence éventuelle de vapeur sur les robinets)</b>	Niveau élevé d'entartrage de la chaudière et des composants	Couper l'alimentation, vider l'appareil, enlever la gaine de la résistance et enlever le tartre à l'intérieur de la chaudière. Attention à ne pas endommager l'émail de la chaudière et de la gaine de la résistance. Remonter le produit dans sa configuration d'origine. Il est conseillé de remplacer le joint de la bride.
	Erreur des senseurs.	Contrôler la présence, même intermittente, des erreurs concernant NTC
<b>Fonctionnement réduit de la pompe à chaleur, fonctionnement quasi permanent de la résistance électrique.</b>	Valeur « Time W » trop faible.	Élément sensible au climat.
	Installation effectuée avec une tension électrique non conforme (trop faible).	Configurer un paramètre plus bas de température ou un paramètre plus élevé que le « Time W »
	Évaporateur obstrué ou gelé.	Alimenter le produit avec une tension correcte.
	Problèmes sur le circuit de la pompe à chaleur.	Vérifier l'état de propreté de l'évaporateur.
	Problèmes sur le circuit de la pompe à chaleur.	Vérifier qu'il n'y a aucune erreur qui s'affiche à l'écran.
	8 jours ne sont pas encore passés à compter de : - Première mise en service - Changement du paramètre Time W. - Défaut d'alimentation.	
<b>Débit d'eau chaude insuffisant</b>	Fuite ou obstruction du circuit d'eau	Vérifier qu'il n'y a pas de fuites le long du circuit, vérifier que le déflecteur de la canalisation d'eau froide en arrivée ainsi que le tuyau de puisage de l'eau chaude sont intacts
<b>Fuite d'eau du dispositif de protection contre les surpressions</b>	La présence d'un suintement d'eau du dispositif est tout à fait normale pendant la phase de chauffage.	Pour éviter cet inconvénient, installer un vase d'expansion sur l'installation de départ. Si le suintement se poursuit au cours de la période de chauffage, vérifier l'étalonnage de l'appareil et l'eau de pression du réseau. Attention : Ne jamais boucher le trou d'évacuation du dispositif !
<b>Augmentation des bruits</b>	La présence d'éléments qui bouchent à l'intérieur.	Vérifier les composants mobiles de l'unité, nettoyer le ventilateur et les autres organes qui peuvent générer du bruit
	Vibration de certains éléments.	Vérifier les composants raccordés par des serrages mobiles. S'assurer que les vis sont bien serrées.
<b>Problèmes d'affichage ou extinction de l'afficheur</b>	Panne ou problèmes de connexion électrique entre la carte mère et la carte d'interface	Contrôler l'état de connexion et contrôler le bon fonctionnement des cartes électroniques.
	Défaut d'alimentation.	Vérifier la présence d'alimentation
<b>Mauvaise odeur provenant du produit</b>	Pas de siphon ou siphon vide.	Prévoir la présence d'un siphon. Vérifier qu'il contient l'eau nécessaire.
<b>Démarrer le produit en mode pompe à chaleur, utiliser un détecteur de fuites pour R134/R513</b>	Perte ou obstruction partielle du circuit du gaz réfrigérant.	Démarrer le produit en mode pompe à chaleur, utiliser un détecteur de fuites pour le gaz concerné pour s'assurer qu'il n'y a pas de fuites
	Conditions environnementales ou d'installation défavorables	
	Évaporateur partiellement bouché.	Vérifier l'état de propreté de l'évaporateur, des grilles et des canalisations
	Installation non conforme.	
<b>Autre</b>		Contactez le service technique.

# APPENDIX

		Ø 150		Ø 200		Pa MAX 230
		Pa	m <sub>equivalent</sub>	Pa	m <sub>equivalent</sub>	
1m PVC		9	1	3	1	
1m Al		17	1,9	5	1,7	
Gride		18	2	10	3,3	
 90° PVC		27	3	9	3	
 90° Al		19	2,1	10	3,3	



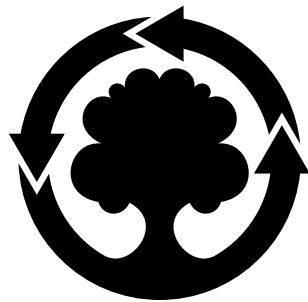

WE MAKE USE OF  
RECYCLED PAPER

**Ariston Thermo SpA**

Viale Aristide Merloni, 45  
60044 Fabriano (AN) Italy  
Telefono 0732 6011  
Fax 0732 602331  
[info.it@aristonthermo.com](mailto:info.it@aristonthermo.com)