

ACOVA

Créons du beau,
créons durable.

ACOVA MARA RADIATEUR À INERTIE SECHE

Puissances 750W, 1000W, 1500W, 2000W

MANUEL D'INSTRUCTIONS

À lire attentivement et à conserver



SOMMAIRE

1. <u>AVERTISSEMENTS</u>	5
2. <u>INSTALLATION DE VOTRE APPAREIL</u>	7
3. <u>RACCORDEMENT ÉLECTRIQUE</u>	10
4. <u>BOITIER DE CONTROLE</u>	11
5. <u>PILOTAGE A DISTANCE</u>	12
6. <u>CONFIGURATION MANUELLE</u>	13
7. <u>RECOMMANDATIONS D'UTILISATION</u>	21
8. <u>CARACTERISTIQUES TECHNIQUES</u>	21
9. <u>FOIRES AUX OUESTIONS</u>	23
10. <u>GARANTIE</u>	24
11. <u>RECYCLAGE (ELIMINATION DU PRODUIT EN FIN DE VIE)</u>	24

Lisez attentivement la notice avant d'installer l'appareil.



Points de collecte sur www.quefairedemesdechets.fr
Privilégiez la réparation ou le don de votre appareil !

1. AVERTISSEMENTS



MISE EN GARDE Pour éviter une surchauffe, ne pas couvrir l'appareil de chauffage.



Ne pas s'asseoir sur l'appareil de chauffage.



Attention surface très chaude. Caution, hot surface.

ATTENTION - Certaines parties de ce produit peuvent devenir très chaudes et provoquer des brûlures. Il faut prêter une attention particulière en présence d'enfants et de personnes vulnérables.

Il convient de maintenir à distance les enfants de moins de 3 ans, à moins qu'ils ne soient sous une surveillance continue.

Les enfants âgés entre 3 ans et 8 ans doivent uniquement mettre l'appareil en marche ou à l'arrêt, à condition que ce dernier ait été placé ou installé dans une position normale prévue et que ces enfants disposent d'une surveillance ou aient reçu des instructions quant à l'utilisation de l'appareil en toute sécurité et en comprennent bien les dangers potentiels. Les enfants âgés entre 3 ans et 8 ans ne doivent ni brancher, ni régler ni nettoyer l'appareil, et ni réaliser l'entretien de l'utilisateur.

Cet appareil peut être utilisé par des enfants âgés d'au moins 8 ans et par des personnes ayant des capacités physiques, sensorielles ou mentales réduites ou dénuées d'expérience ou de connaissance, s'ils (si elles) sont correctement surveillé(e)s ou si des instructions relatives à l'utilisation de l'appareil en toute sécurité leur ont été données et si les risques encourus ont été appréhendés. Les enfants ne doivent pas jouer avec l'appareil. Le nettoyage et l'entretien par l'utilisateur ne doivent pas être effectués par des enfants sans surveillance.

Cet appareil ne doit être branché ou raccordé, selon les règles et normes en application, que par une personne habilitée.

L'alimentation électrique doit être protégée par un dispositif différentiel résiduel de courant assigné au plus égal à 30 mA, notamment dans le cas d'une installation dans un local contenant une baignoire ou une douche.

IMPORTANT

Si le câble d'alimentation est endommagé, il doit être remplacé par le fabricant, son service après-vente ou des personnes de qualification similaire afin d'éviter un danger.

IMPORTANT

L'appareil de chauffage ne doit pas être placé juste en-dessous d'une prise de courant.

IMPORTANT

Cet appareil n'est pas destiné à être utilisé à des altitudes au-delà de 2000 m.

À NOTER

Avant toute opération d'entretien, prenez soin d'arrêter l'appareil.

Il est protégé contre les projections d'eau et peut être installé dans le volume 2, sous réserve que les organes de régulation électrique ne puissent être touchés par une personne utilisant la baignoire ou la douche. Il ne doit pas être raccordé à une borne de terre.

Il est interdit de monter un appareil vertical horizontalement et vice-versa.

2. INSTALLATION DE VOTRE APPAREIL

Avertissements

Le câble souple monté d'origine est destiné à être relié au réseau par l'intermédiaire d'un boîtier de connexion qui devra être placé derrière l'appareil, sans interposition d'une fiche prise de courant.

Dans une cuisine ou une salle de bains, le boîtier de connexion sera placé au moins à 25 cm du sol.

Au-delà des règles prescrites dans cette notice, l'installation doit être conforme aux normes européennes et françaises en vigueur, telles que CEI 60364.7.701 et NF C15-100, ainsi qu'aux règles de l'art.

Pour les pays autres que la France, l'installation doit être conforme aux normes en vigueur et aux règles de l'art du pays dans lequel il est mis en œuvre.

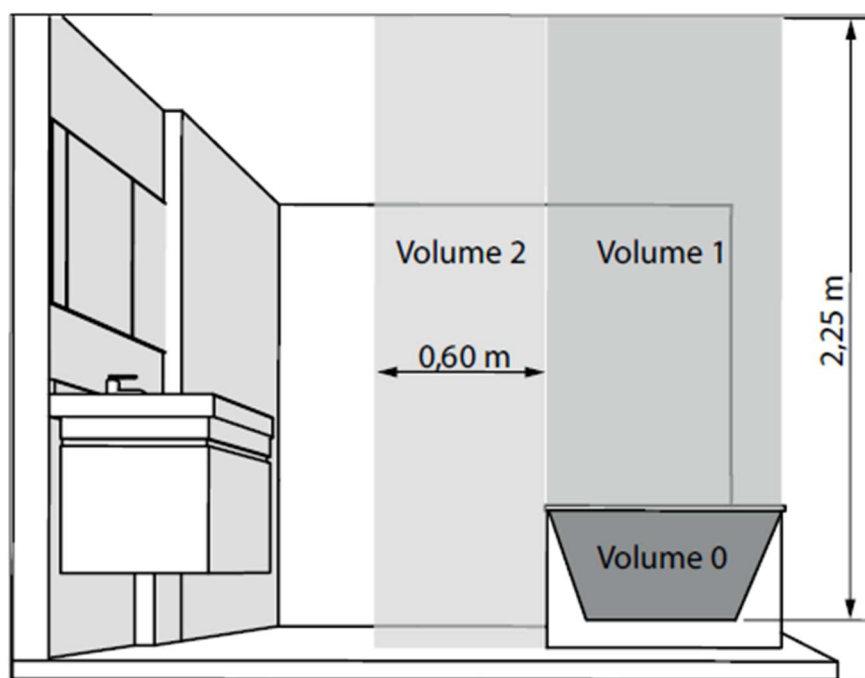

IMPORTANT

L'exemple montré ici ne concerne que le cas d'une baignoire. Pour les autres types d'équipements de salle de bains, consultez obligatoirement votre installateur.

IMPORTANT

Un moyen de déconnexion doit être prévu dans les canalisations fixes conformément aux règles d'installation.

Pour garantir la sécurité de votre installation, vous devez :

- disposer tout objet (meubles, fauteuils) au minimum à **50 cm** de la face avant de l'appareil pour favoriser la circulation de l'air ;
- positionner le bas du boîtier selon la hauteur préconisée (voir schéma ci-dessous) ;
- positionner une tablette au minimum à **50 cm** du haut de votre radiateur ;
- utiliser des vis de fixation adaptées à la nature de votre mur.

Lors de la pose de l'appareil au mur, veuillez respecter les distances minimales indiquées sur le schéma suivant :

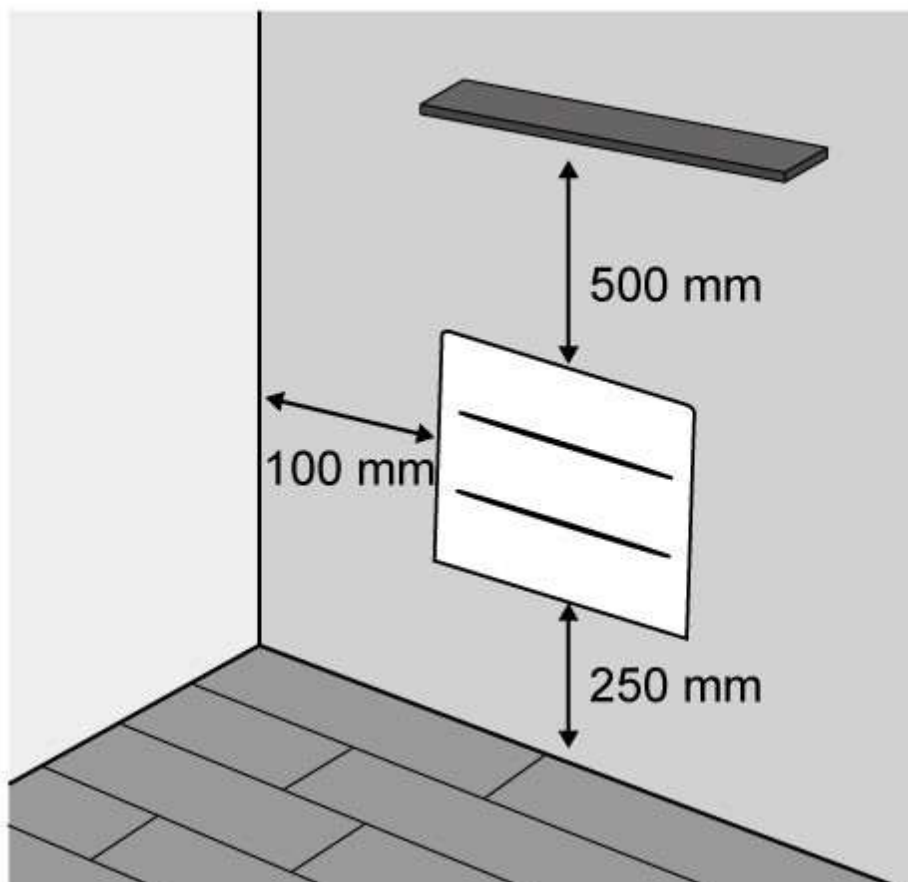

Pour profiter pleinement de votre appareil et pour votre plus grand confort, nous vous recommandons de réaliser l'installation si possible à proximité des emplacements à fortes déperditions (fenêtres, portes, etc.).

PRÉCONISATIONS RELATIVES À LA FONCTION DE DÉTECTION D'OUVERTURE FENÊTRE

L'emplacement de votre appareil influe sur le bon fonctionnement de la fonction détection d'ouverture de fenêtre. Il faut donc rester le plus proche possible de l'ouvrant et éviter de l'installer à proximité d'une porte. Outre la disposition de votre installation dans la pièce, la température de consigne réglée sur l'appareil et la température extérieure interviendront dans le déroulement de la fonction.

Une fois choisi l'emplacement de l'appareil, retirez le radiateur de son emballage. Le radiateur est livré avec le support mural inséré. A l'aide d'un tournevis, tournez l'épingle de sécurité pour dégager le support mural.

Appuyer le support au mur en l'utilisant comme patron. Faites attention à le maintenir complètement horizontal. Sur les schémas suivants vous trouverez un exemple de fixation au mur en fonction de la distance au sol choisie (min. 250 mm).

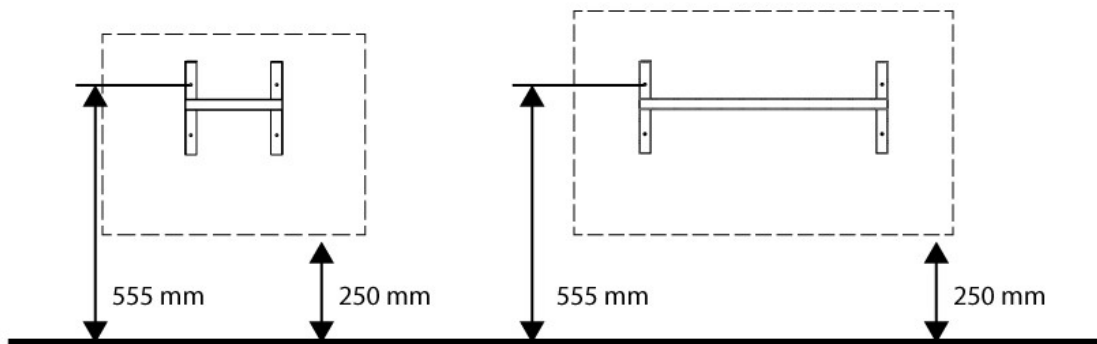

Une fois l'appareil accroché, à l'aide d'un tournevis, tournez l'épingle de sécurité jusqu'à ce qu'elle soit insérée dans la languette et serrez la vis.

3. RACCORDEMENT ÉLECTRIQUE

ATTENTION

Procédez toujours à la coupure de l'alimentation électrique (disjoncteur + fil pilote) avant toute opération de raccordement.

À NOTER : L'ajout d'une fiche de prise de courant est interdit.

Les caractéristiques techniques de votre radiateur sont indiquées sur son étiquette signalétique. Veillez à en prendre note préalablement à son installation et à toute demande d'intervention SAV.

Le raccordement au réseau électrique doit être effectué en respectant :

- la tension indiquée sur cette étiquette ;
- les couleurs conventionnelles :
 - bleu : neutre
 - brun : phase
 - noir : fil pilote

FIL PILOTE

Votre appareil est muni d'un fil pilote lui permettant d'être raccordé à une centrale de programmation fil pilote (non fournie avec l'appareil).

À NOTER :

Votre appareil étant muni d'une régulation électronique intégrée, notre responsabilité ne saurait être engagée en cas d'utilisation avec des centrales de programmation fil pilote fonctionnant par coupure de tension d'alimentation (consulter la notice de votre centrale).

- L'appareil doit être alimenté en 230V - 50Hz.
- Le raccordement au secteur se fera par l'intermédiaire d'un boîtier de raccordement. Dans les locaux humides comme les salles d'eau et cuisines, il est impératif d'installer le boîtier de raccordement à au moins 250 mm du sol.
- L'installation doit être équipée d'un dispositif de coupure omnipolaire ayant au moins 3 mm d'écartement entre les contacts.
- Le raccordement à la terre est interdit.
- Si le câble d'alimentation est endommagé, il doit être remplacé par le fabricant, son service après-vente ou une personne de qualification similaire afin d'éviter tout danger.
- Au-delà des règles prescrites dans cette notice, l'installation doit être conforme aux normes européennes et françaises en vigueur, telles que CEI 603 64.7.7 01 et NF C15-100, ainsi qu'aux règles de l'art pour la France.

4. DESCRIPTION DU BOITIER DE COMMANDE

4-1 ALLUMER LE RADIATEUR

Une fois le radiateur installé et branché à votre réseau électrique, appuyez sur la touche  de l'écran pour allumer le radiateur. Le radiateur est muni d'un interrupteur, situé sur la face arrière de l'appareil, accessible par le latéral droit. Le radiateur est livré avec l'interrupteur en position I (allumé).

4-2 BOITIER DE CONTRÔLE

Vue de l'interface de contrôle

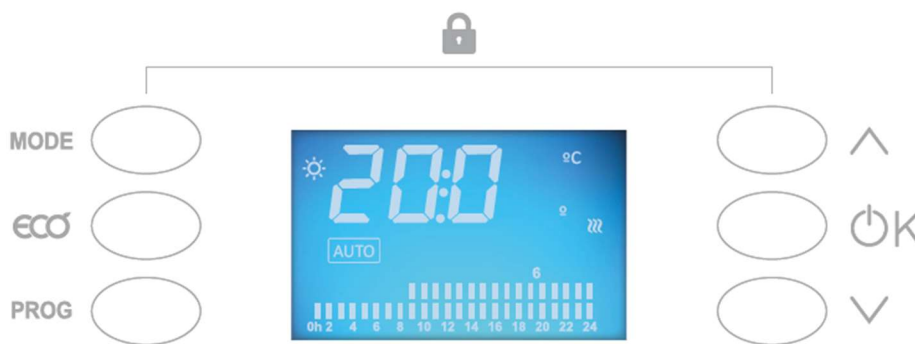

Description de l'interface de contrôle

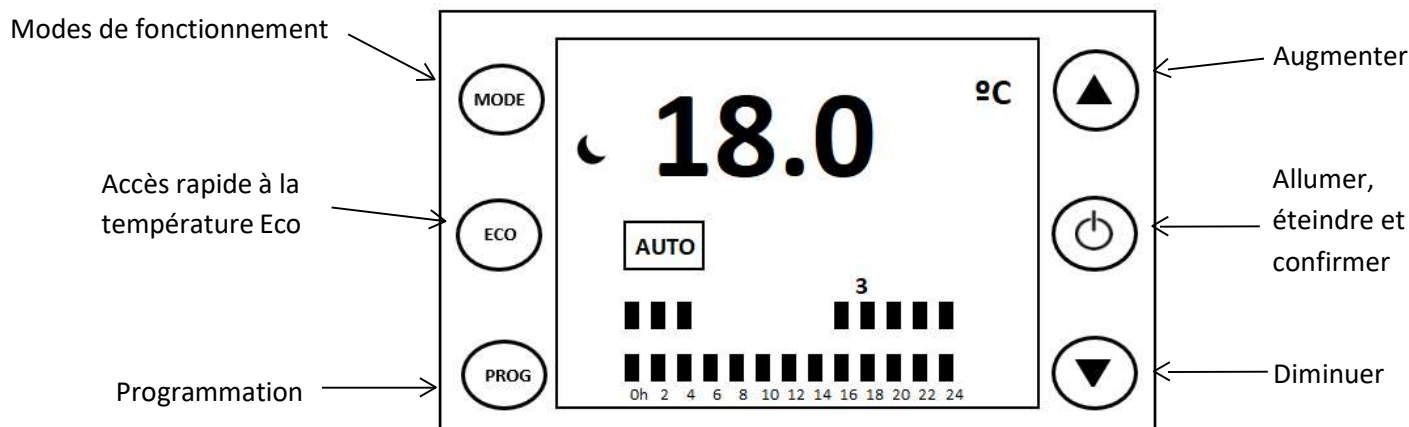

4-3 DESCRIPTION DE L'ÉCRAN

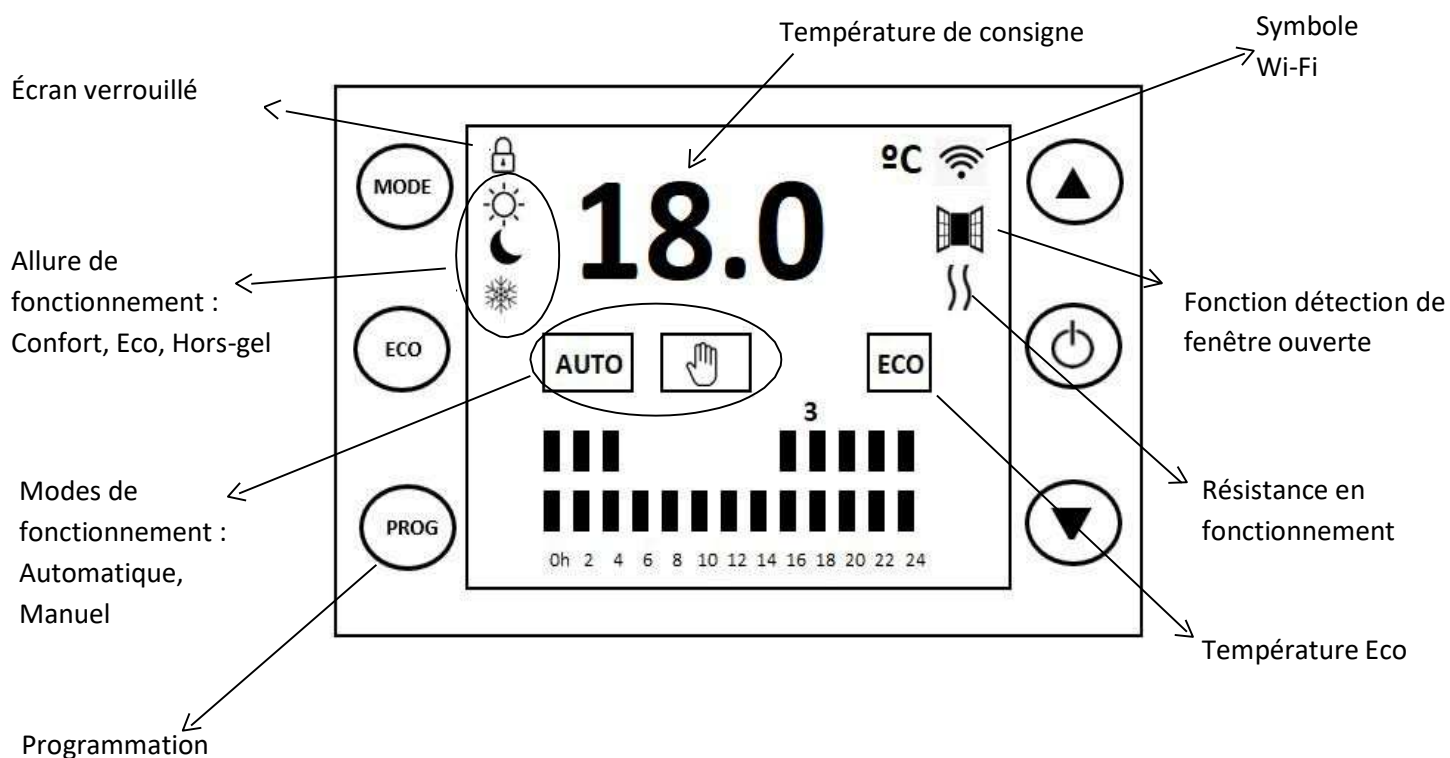

5. PILOTAGE A DISTANCE

Pour gérer vos radiateurs *via* votre smartphone ou votre tablette, vous devez tout d'abord télécharger notre application dédiée **ACOVA PILOTE** sur Google Play ou App Store.

Créez votre compte en suivant les instructions indiquées sur l'application mobile.

Puis reliez chaque radiateur à votre compte, en cliquant sur « installer » puis en suivant les indications de l'application mobile.

6. CONFIGURATION MANUELLE

La manière la plus simple et la plus intuitive de gérer vos radiateurs est d'utiliser notre application dédiée **ACOVA PILOTE**. Cela dit, il est également possible de gérer les radiateurs avec le boîtier de commande situé sur le radiateur en lui-même.

6.1 MODES DE FONCTIONNEMENT

Le radiateur dispose de trois modes de fonctionnement :

- **Automatique.** La température varie automatiquement en fonction de la programmation que vous avez configuré. Trois allures de fonctionnement sont possibles : Confort, Eco, Hors-gel. Les barres vous indiquent la température programmée à chaque heure.
- **Manuel.** La température de consigne reste fixe.
- **Fil Pilote.** Le radiateur suit les indications données par le gestionnaire extérieur Fil Pilote, selon le protocole GIFAM.

Pour passer d'un mode à l'autre, appuyez sur la touche MODE.

6.2 MODE MANUEL

- Choisissez le mode Manuel :

MODE

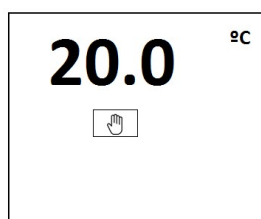

L'icône  apparaît sur l'écran.

- Choisissez la température de consigne désirée :

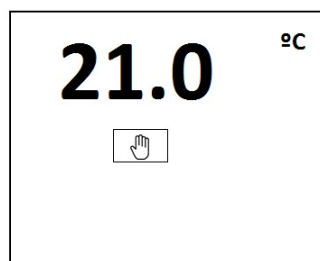

- En mode Manuel, si vous appuyez sur la touche ECO, vous baissez la température de 3 degrés.

ECO

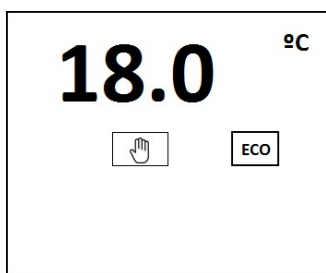

L'icône  apparaît sur l'écran.

Si vous appuyez à nouveau sur la touche ECO, vous retournez à la température de consigne. Les allures Confort et Eco ont les mêmes températures de consigne pour les modes MANUEL et AUTO.

6.3 MODE AUTOMATIQUE / PROGRAMMABLE

- Choisissez le mode Auto :

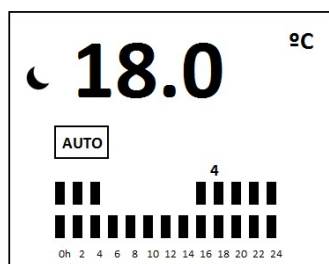

MODE





L'icône  apparaît sur l'écran.

- Configurez les températures :

Quand le radiateur est en mode Auto, les températures de consigne changent automatiquement en fonction de la programmation que vous avez choisi. Pour chaque heure, vous pouvez choisir entre les 3 allures de fonctionnement suivantes :

 **Confort.** A utiliser quand vous êtes chez vous et que vous désirez un confort maximal. Vous pouvez configurer votre température de consigne avec les touches ▲ ▼ lorsque l'icône  apparaît sur l'écran.

 **Eco.** A utiliser pour la nuit ou pour de courtes absences. La température Eco est toujours de 3 degrés de moins que la température de consigne.

 **Hors-gel.** A utiliser lors d'absences prolongées. La température Hors-gel est toujours de 7°C.





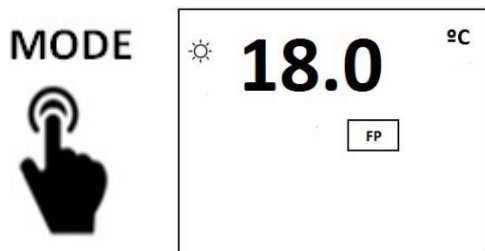

6.4 MODE FIL PILOTE

- Choisissez le mode F.P. :



L'icône  apparaît sur l'écran.

Les modes Confort, ÉCO, Hors-gel, ainsi que l'extinction du radiateur, peuvent être commandés à l'aide de votre gestionnaire extérieur (protocole GIFAM).

ORDRES	SIGNAUX ÉLECTRIQUES REÇUS PAR LE RADIATEUR DEPUIS LA COMMANDE CENTRALE	
Confort	Aucun signal	
Confort -1 °C	Aucun signal électrique pendant 4 min 45 s, puis signal de 230 V pendant 3 s.	
Confort -2 °C	Aucun signal électrique pendant 4 min 53 s, puis signal de 230 V pendant 7 s	
ÉCO	Signal électrique plein de 230 V	
Hors-gel	Demi-signal électrique négatif de 230 V	
ARRÊT	Demi-signal électrique positif de 230 V	

6.5 MISE EN HEURE ET PROGRAMMATION

MISE EN HEURE

Appuyez sur la touche PROG. Le jour de la semaine va commencer à clignoter.

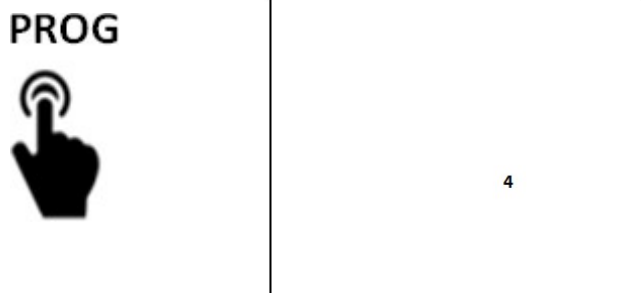

Avec les touches ▲ ▼ sélectionnez le jour actuel de la semaine. Puis confirmez avec la touche ⏻.

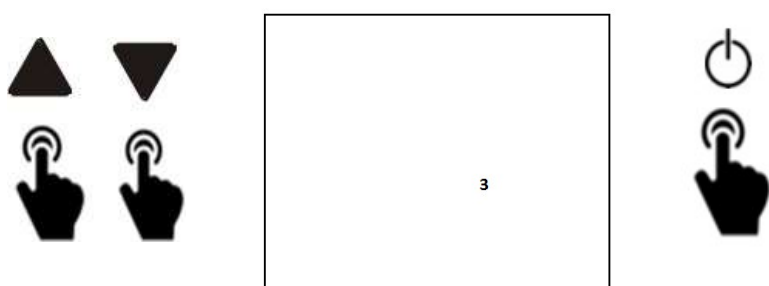

Les chiffres de l'heure commencent à clignoter. Avec les touches ▲ ▼ sélectionnez l'heure actuelle. Puis confirmez avec la touche ⏻.

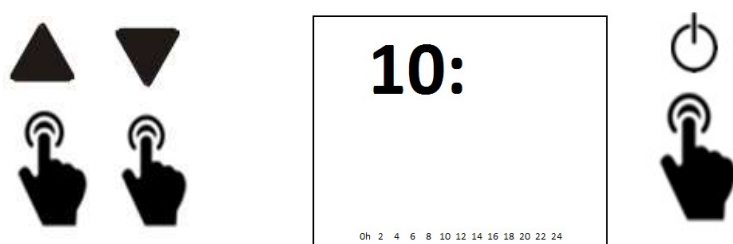

Les chiffres des minutes commencent à clignoter. Avec les touches ▲ ▼ sélectionnez les minutes actuelles. Puis confirmez avec la touche ⏻.

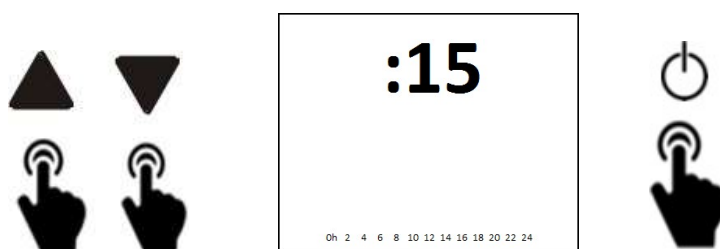

PROGRAMMATION

Si vous ne désirez pas continuer avec la programmation, appuyez deux fois sur la touche PROG pour sortir du menu de programmation.

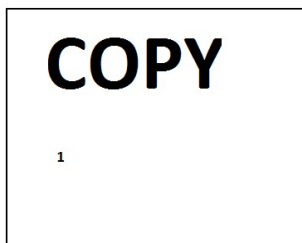
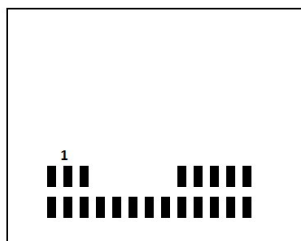

Si vous désirez continuer avec la programmation, sélectionnez le jour de la semaine que vous allez programmer avec les touches ▲ ▼ . Confirmez avec la touche ⏻.

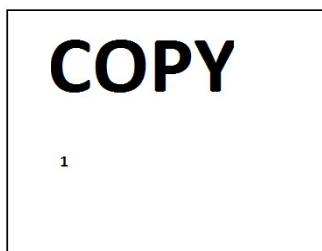
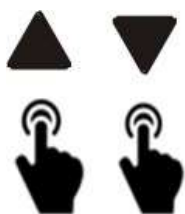

La programmation commence à 0h. Avec les touches ▲ ▼ , sélectionnez le type de température souhaitée : confort (I), eco (I) ou hors-gel (vide).

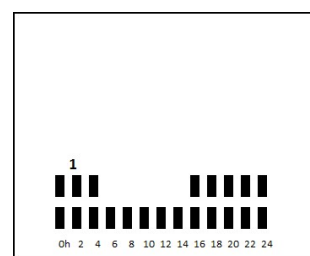
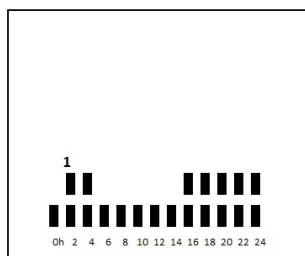
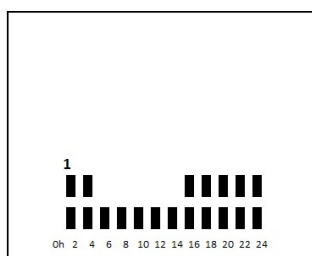
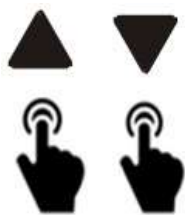

Confirmez avec la touche ⏻ et programmez l'heure suivante.

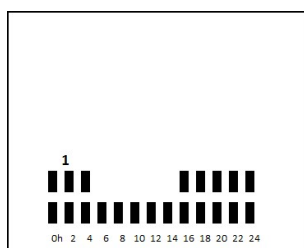

Et ainsi de suite jusqu'à 24h.

Pour programmer les autres jours de la semaine, sélectionnez le jour avec les touches ▲ ▼ et répétez l'opération

FONCTION COPY

Si vous désirez la même programmation pour plusieurs jours de la semaine, vous pouvez utiliser la fonction Copy.

Appuyez sur la touche PROG plusieurs fois jusqu'à ce qu'apparaisse COPY sur l'écran.



Quand le mot COPY apparaît sur l'écran, vous sélectionnez avec les touches ▲ ▼ le jour dont vous avez déjà établi la programmation et vous confirmez avec .

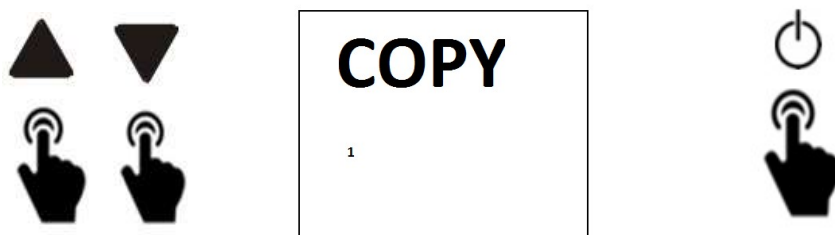

Ensuite, vous sélectionnez le jour auquel vous désirez appliquer la même programmation. Et vous confirmez avec la touche .

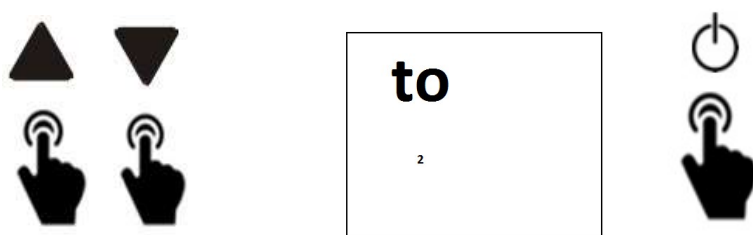

6.6 VERROUILLAGE DE L'ECRAN

Pour verrouiller l'écran, appuyez simultanément et pendant 3 secondes sur les touches MODE et ▲ .

MODE ▲

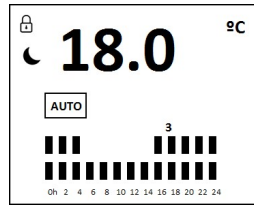

Pour débloquer l'écran, utilisez la même procédure.

6.7 FONCTION DETECTION DE FENÊTRE OUVERTE

Le radiateur dispose d'une fonction « détection de fenêtre ouverte » qui, lorsqu'elle est activée, détecte toute chute brusque de la température. Si la température ambiante diminue de 3 degrés en 5 minutes, le radiateur arrête de chauffer et l'icône  apparaît sur l'écran.

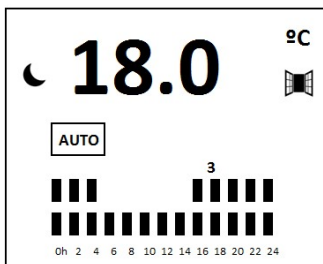

Le radiateur se remet en marche automatiquement lorsque la température réaugmente.

6.8 RESET

Pour rétablir la configuration d'usine de votre radiateur, veuillez appuyer simultanément et pendant 5 secondes sur les touches ▲ , ▼ , MODE et PROG.

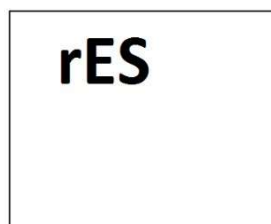

6.9 FONCTIONS COMPLEMENTAIRES

1. Gestion de l'allure Hors-gel en mode VEILLE/OFF

Vous pouvez choisir d'activer ou désactiver la fonction Hors-gel lorsque votre radiateur est en veille.

Après un appui prolongé (5 secondes) sur PROG, le symbole  clignote.

Par défaut, la fonction Hors-Gel est activée, ON apparaît sur l'écran.

Avec les flèches haut/bas, vous pouvez passer de ON à OFF. Confirmez votre choix avec le bouton .



2. Activation de la fonction détection de fenêtre ouverte

Suite au réglage de la fonction Hors-gel, le symbole  clignote.



Par défaut, la fonction détection de fenêtre ouverte est désactivée, OFF apparaît sur l'écran.

Avec les flèches haut/bas, vous pouvez passer de OFF à ON. Confirmez votre choix avec le bouton .

3. Vérifier et calibrer la température captée par la sonde

Appui prolongé (5 secondes) et simultané sur PROG,  et .

La température captée par la sonde apparaît sur l'écran, elle clignote.

Pour calibrer la sonde, il faut appuyer sur , OFFS apparaît sur l'écran, puis le chiffre 0 avec le delta de température (par défaut 0). Avec les flèches, vous augmentez / diminuez le delta entre -5°C et +5°C. Confirmez votre choix avec .

Pour sortir du menu, appuyez sur PROG ou attendez 10 secondes.

7. RECOMMANDATIONS D'UTILISATION

- Maintenez la pièce propre afin d'éviter d'éventuelles taches sur le mur par convection de particules de poussière.
- Au début de chaque saison de chauffage, aspirez l'intérieur de l'appareil, à travers les grilles supérieure et inférieure, pour retirer la poussière accumulée dans la résistance pendant le temps d'arrêt.
- La carcasse de l'appareil peut être nettoyée avec un linge humide ou avec un produit de nettoyage conventionnel.

8. CARACTERISTIQUES TECHNIQUES

DIMENSIONS ET POIDS				
Description :	Mara 750 W	Mara 1000 W	Mara 1500W	Mara 2000W
Format :	Carré	Carré	Horizontal	Horizontal
Dimensions :	625 x 493 x 86,5 (mm)	625 x 493 x 86,5 (mm)	895 x 493 x 86,5 (mm)	895 x 493 x 86,5 (mm)
Poids :	15 Kg	15 Kg	20 Kg	20 Kg
CARACTERISTIQUES TECHNIQUES				
Tension :	230 V			
Fréquence :	50 Hz			
Max. Puissance de transmission	20 dBm			
Wifi Gamme de fréquences	2.4 GHz ~ 2.5 GHz			
Thermostat électronique :	Température entre 5 et 30°C.			
Type de protection :	Classe II IP 24			
MATERIAU				
Carcasse arrière :	Acier de haute qualité.			
Carcasse frontale	Acier de haute qualité.			

Exigences d'informations applicables aux dispositifs de chauffages décentralisés électriques

MARA					
Puissance thermique		<i>750 W</i>	<i>1000 W</i>	<i>1500 W</i>	<i>2000 W</i>
Puissance thermique nominale	P_{nom}	<i>1,0 kW</i>	<i>1,0 kW</i>	<i>1,5 kW</i>	<i>2,0 kW</i>
Puissance thermique minimale (indicative)	P_{min}	<i>N.A.</i>	<i>N.A.</i>	<i>N.A.</i>	<i>N.A.</i>
Puissance thermique maximale continue	$P_{max,c}$	<i>750 W</i>	<i>1,0 kW</i>	<i>1,5 kW</i>	<i>2,0 kW</i>
Consommation d'électricité auxiliaire		<i>750 W</i>	<i>1000 W</i>	<i>1500 W</i>	<i>2000 W</i>
À la puissance thermique nominale	eI_{max}	<i>N.A.</i>	<i>N.A.</i>	<i>N.A.</i>	<i>N.A.</i>
À la puissance thermique minimale	eI_{min}	<i>N.A.</i>	<i>N.A.</i>	<i>N.A.</i>	<i>N.A.</i>
En mode veille	eI_{SB}	<i>0,000 kW</i>	<i>0,000 kW</i>	<i>0,000 kW</i>	<i>0,000 kW</i>
Type d'apport de chaleur (sélectionner un seul type)					
contrôle thermique manuel de la charge avec thermostat intégré					non
contrôle thermique manuel de la charge avec réception d'informations sur la température de la pièce et/ou extérieure					non
contrôle thermique électronique de la charge avec réception d'informations sur la température de la pièce et/ou extérieure					oui
puissance thermique réglable par ventilateur					non
Type de contrôle de la puissance thermique/de la température de la pièce (sélectionner un seul type)					
contrôle de la puissance thermique à un palier, pas de contrôle de la température de la pièce					non
contrôle à deux ou plusieurs paliers manuels, pas de contrôle de la température de la pièce					non
contrôle de la température de la pièce avec thermostat mécanique					non
contrôle électronique de la température de la pièce					non
contrôle électronique de la température de la pièce et programmeur journalier					non
contrôle électronique de la température de la pièce et programmeur hebdomadaire					oui
Autres options de contrôle (sélectionner une ou plusieurs options)					
contrôle de la température de la pièce, avec détecteur de présence					non
contrôle de la température de la pièce, avec détecteur de fenêtre ouverte					oui
option contrôle à distance					oui
contrôle adaptatif de l'activation					nom
limitation de la durée d'activation					oui
capteur à globe noir					non

Coordonnées de contact :

ZEHNDER GROUP France

3 Rue du Bois Briard

Courcouronnes

91021 EVRY CEDEX

www.acova.fr

Déclaration de conformité UE

Par la présente, Acova déclare que les produits sont conformes à la directive 2014/53/UE.

9. FOIRES AUX QUESTIONS

QUESTION	CAUSE POSSIBLE	SOLUTION
La pièce n'atteint pas la température désirée	Réglage incorrect de la température de consigne	Réviser la température de consigne qui s'affiche à l'écran afin de vérifier qu'elle correspond bien à la température désirée.
	Mauvais dimensionnement	La puissance de l'équipement ne convient pas à l'espace où il a été installé.
	Hauteur	S'assurer que l'appareil est bien installé à la hauteur indiquée dans cette notice d'instructions.
	Les grilles d'entrées et de sortie sont obstruées	Ne rien placer sur l'appareil et ne pas l'installer dans un creux du mur, dans une cloison.
L'appareil ne s'allume pas	Température de consigne inférieure à la température ambiante.	Augmenter la température de consigne de l'appareil jusqu'à dépasser d'au moins un degré la température ambiante de la pièce.
	L'interrupteur du tableau électrique (plombs) et la protection sont abaissés	Vérifier que le disjoncteur n'est pas abaissé. Si c'était le cas, il faut le remonter.
		S'assurer que l'installation électrique est correcte et qu'il y a des lignes de chauffage indépendantes de section minimum de 2.5 mm ² avec une puissance maximum de 3500 W.
	L'interrupteur de l'appareil est éteint	Mettre l'interrupteur en position I. Il est situé sur la face arrière du radiateur, à droite.
Programmé en OFF	Vérifier ou télécharger à nouveau le programme désiré dans l'appareil.	
L'appareil salit les murs	Appareil situé très bas	La hauteur minimum entre le sol et la partie inférieure de l'appareil doit être de 25 cm.
	Accumulation de poussière sur la grille inférieure de l'appareil.	Aspirer l'appareil. Il est recommandé de le faire au début de la saison d'hiver.
	Type de peinture sur les murs	Les peintures à haute teneur en rutile ont tendance à s'obscurcir.
Boutons bloqués	L'écran est verrouillé.	Appuyer à la fois sur les touches MODE et ▲ pendant 3 secondes pour déverrouiller le contrôleur.

10. GARANTIE

Service après-vente

En cas de non-fonctionnement ou de besoin en pièces détachées, contactez votre installateur ou votre revendeur.

Au préalable, pour permettre la bonne compréhension et un traitement rapide du problème, assurez-vous d'avoir bien relevé :

- les éléments figurant sur l'étiquette signalétique de l'appareil ;
- la référence commerciale figurant sur votre facture d'achat datée.

Votre radiateur électrique est garanti 2 ans contre tout défaut de fabrication à compter de la date de livraison. (Voir conditions générales de vente).

La garantie sera prise en compte sur présentation du titre d'achat daté.

Les frais de transport, de dépose et de pose du radiateur sont exclus de la garantie.

La garantie ne s'applique pas notamment en cas de mise en œuvre, d'installation ou d'entretien non conforme à la norme en vigueur du pays, aux règles de l'art et à la notice d'utilisation.

11. RECYCLAGE (ELIMINATION DU PRODUIT EN FIN DE VIE)



Le pictogramme de la poubelle barrée indique que le produit doit faire l'objet d'un tri. Il doit être recyclé conformément à la réglementation environnementale locale en matière de déchets. En triant les produits portant ce pictogramme, vous contribuez à réduire le volume des déchets incinérés ou enfouis, et à diminuer tout impact négatif sur la santé humaine et l'environnement.