

Pompe à chaleur Haute Température



Daikin Altherma 3 H MT - Tailles 8 - 10 - 12



Daikin Altherma 3 H HT - Tailles 14 - 16 - 18

Daikin Altherma 3 H MT / 3 H HT

La Daikin Altherma 3 H MT / 3 H HT est la pompe à chaleur idéale pour les projets de rénovation. Cette solution permet de faire des économies d'énergie, et d'être acteur de la sobriété énergétique.

- > Parfaites pour des projets de rénovation du système de chauffage complet ou en conservant le réseau et émetteurs existants.
- > Une solution qui assure un confort en toutes circonstances et ce, même en cas d'hivers rudes.
- > Un investissement optimisé avec l'accès aux aides à la rénovation énergétique tout en conservant le réseau de chauffage existant.
- > Un groupe extérieur ultra-silencieux préservant un environnement calme pour le voisinage.

Deux gammes pour couvrir tous les besoins en termes de confort

Daikin Altherma 3 H MT - tailles 8 - 10 - 12

- > Types de projet : neuf et rénovation
- > Température de sortie d'eau à **65 °C** jusqu'à -15 °C extérieur
- > Fonctionnement garanti jusqu'à **-28 °C** extérieur
- > Pression sonore de **31 dB(A)** à 5 m
- > Version murale avec ou sans ballon déporté
- > Version au sol avec ballon intégré de 180 L ou 230 L
- > Rafraîchissement disponible en option

Daikin Altherma 3 H HT - tailles 14 - 16 - 18

- > Type de projet : rénovation
- > Température de sortie d'eau à **70 °C** jusqu'à -15 °C extérieur
- > Fonctionnement garanti jusqu'à **-28 °C** extérieur
- > Pression sonore de **32 dB(A)** à 5 m
- > Version murale avec ou sans ballon déporté
- > Version au sol avec ballon intégré de 180 L ou 230 L
- > Rafraîchissement disponible en option

Performances en mode chauffage (Triphasée)

Puissance maximale fournie par la PAC à -7 °C		3	4	5	6	7	8	9	10	11	12	13 kW
 <p>Daikin Altherma 3 H MT / 3 H HT Tailles 8 - 10 - 12 - 14 - 16 - 18</p>	Puissance 60 °C						7,75			12,47		
	Puissance 70 °C								9,86		12,33	

■ Puissance 60 °C ■ Puissance 70 °C

Différents systèmes de production : chauffage, ECS, rafraîchissement

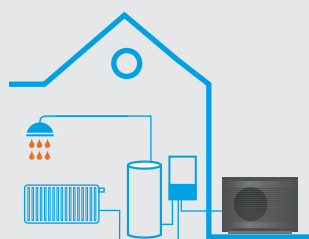

L'unité intérieure murale propose de série le chauffage de la maison. La production de l'Eau Chaude Sanitaire assurée par un ballon déporté et la fonction rafraîchissement sont proposées en option.

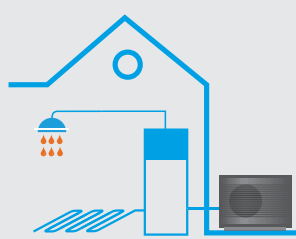





L'unité intérieure au sol est destinée à la production de chauffage et d'Eau Chaude Sanitaire grâce à son ballon intégré. La fonction rafraîchissement est disponible en option.

Daikin Altherma 3 H MT / 3 H HT

De multiples possibilités de chauffage, d'Eau Chaude Sanitaire et de rafraîchissement :

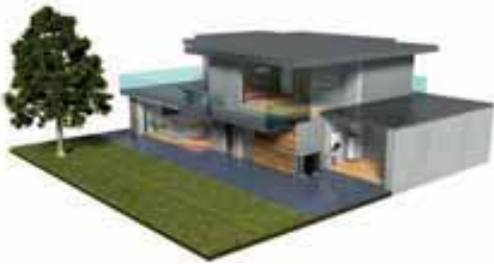
Le groupe extérieur		
Nom de la gamme	Daikin Altherma 3 H MT	Daikin Altherma 3 H HT
Groupe extérieur		
Tailles	8 - 10 - 12	14 - 16 - 18
Types de projet	Rénovation et neuf	Rénovation
Version	Monophasée et Triphasée	Monophasée et Triphasée
Comptabilité	✓	✓
À découvrir en page	53	53

Les gammes d'unités intérieures				
Unité intérieure				
	Murale		Au sol	
Chauffage	✓		✓	
Rafraîchissement	✓ (en option)		✓ (en option)	
Eau Chaude Sanitaire	✓ (en option)	✓ 180 ou 230 L (de série)	✓ (en option)	✓ 180 ou 230 L (de série)
Nombre de zones	1 zone	✓	✓	✓
	2 zones	✓ (en option avec un kit)	✓	✓
Mise en situation				
À découvrir en page	54	58	54	58

Se projeter dans son intérieur ou à l'extérieur grâce à l'appli Daikin 3D.

À tester!



Disponible sur Google play

Disponible sur App Store



Daikin Altherma 3 H MT / 3 H HT

Idéale pour tous types de projets

Le groupe extérieur de cette solution saura répondre à toutes les attentes pour un projet de rénovation. Il est conçu pour être le plus discret possible tout en apportant un confort optimal.

- > Équipé d'un monoventilateur, le groupe extérieur s'intègre facilement dans les espaces extérieurs grâce à sa compacité.
- > Résistant dans le temps, il bénéficie d'un traitement anti-corrosion pour une meilleure tenue face aux intempéries.

Grille de façade discrète et esthétique

De couleur noire et composée de lamelles horizontales, la grille masque intégralement le ventilateur pour plus de discrétion et d'esthétisme.

Ultra-silencieux

Pour réduire au maximum le niveau sonore du compresseur, des améliorations ont été faites en termes d'absorption et d'isolation, avec notamment la mise en place de trois couches d'isolants phoniques et d'une plaque limitant les vibrations du compresseur.

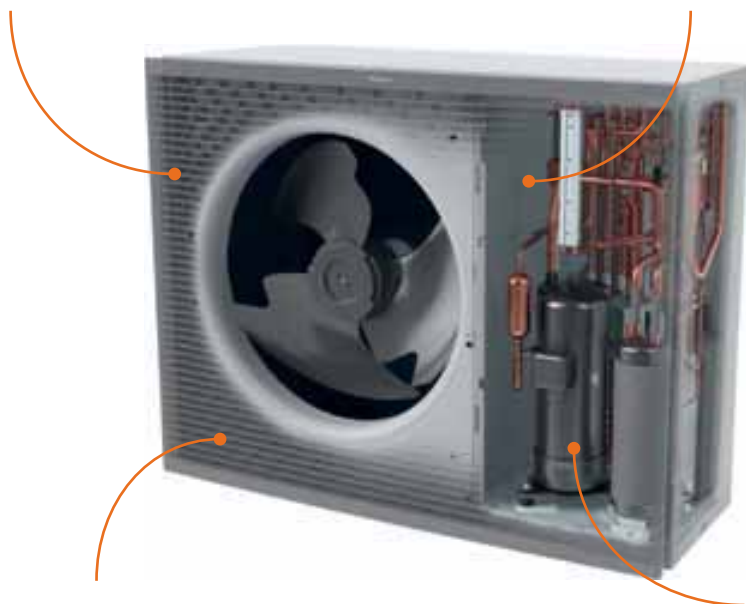

Fonctionnement en cas de températures extrêmes

Un bac servant à collecter et évacuer les condensats lors du cycle de dégivrage est intégré de série.

La circulation du gaz chaud à l'intérieur du bac à condensats évite sa prise en glace sans surconsommation électrique même lors de périodes hivernales rudes.



Confort et économies d'énergie garantis

Ce compresseur haute performance permet de réaliser des économies d'énergie et assure un fonctionnement optimal des émetteurs en tout temps.

Références groupes extérieurs	Usines	Commerciales
Daikin Altherma 3 H MT	EPRA08EAV3/EW1 EPRA10EAV3/EW1 EPRA12EAV3/EW1	EPRA08EV3/EW1 EPRA10EV3/EW1 EPRA12EV3/EW1

A : Groupe fabriqué dans l'usine Daikin en Belgique

Références groupes extérieurs	Usines	Commerciales
Daikin Altherma 3 H HT	EPRA14DAV37/DBW17 EPRA16DAV37/DBW17 EPRA18DAV37/DBW17	EPRA14DV37/DW17 EPRA16DV37/DW17 EPRA18DV37/DW17

Livré avec

a et b	Coude d'évacuation avec son joint torique pour l'évacuation des condensats (x 1)
c	Vanne d'arrêt avec filtre en diamètre 1" M/F (livrée dans un sachet et à installer sur site)
d	Fixation pour sonde de température (x 1)
e	Couvercle du compresseur (x 1)
f et g	Notices
h	Étiquette énergétique (x 1)
i et j	Grille de façade du groupe extérieur livrée en deux parties (x 1) (inclus manuels d'installation et visserie)

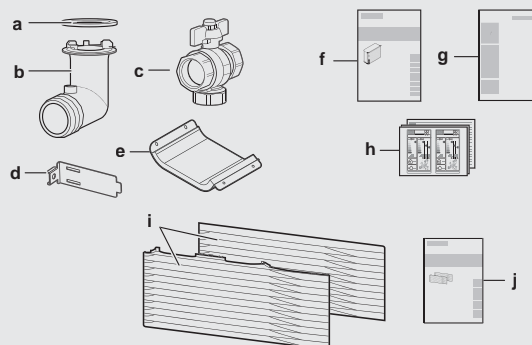

Daikin Altherma 3 H MT / 3 H HT W

Chaud seul

Monophasée / Triphasée

Tailles 8 - 10 - 12 - 14 - 16 - 18

EPRA-E/D7 · ETBH-E/E7

Services
connectés

DE SÉRIE

Pilotage à distance via Onecta
Contrôle vocal via Google Assistant
et Amazon Alexa

Compatible maison connectée
via Somfy, Niko et Sowe



Confort garanti en hiver

Le système de chauffage maintient une température de sortie d'eau jusqu'à 70 °C à une température négative de -15 °C extérieur. **Idéale pour des températures extrêmes.**

Le son du silence, avec un groupe quasi inaudible

Un groupe extérieur ultra-silencieux avec une pression sonore à partir de 31 dB(A) à 5 m (champ libre, directivité 2) - niveau sonore perçu en forêt.

Idéale pour les projets de rénovation

Éligible aux aides MaPrimeRénov' et Coup de Pouce pour un investissement maîtrisé et des économies d'énergie grâce une efficacité saisonnière jusqu'à A+++.

Un appareil protégé pour les 10 ans à venir

Proposez l'offre garantie commerciale jusqu'à 10 ans pièces afin d'offrir à votre client la tranquillité d'esprit au moment de son investissement, grâce au suivi de son installation.

Daikin Altherma 3 H MT / 3 H HT

Version murale

La pompe à chaleur version murale simple service 3 H HT / 3 H MT offre de multiples possibilités. Un ballon déporté peut être couplé ainsi que l'option rafraîchissement.

Elle répond aux types de projets suivants :

- > Rénovation du système de chauffage avec conservation de la production d'eau chaude sanitaire existante. (exemple : ballon électrique remplacé récemment).
- > Rénovation du système de chauffage et d'eau chaude sanitaire mais le ballon d'eau chaude actuel est situé au plus proche de salle de bains et éloigné de la chaudière.
- > Lorsqu'il est nécessaire de séparer la production d'eau chaude sanitaire de la production de chauffage et qu'un système comme un chauffe-eau thermodynamique ou alors un chauffe-eau solaire est déjà en place.

Discrétion et compacité

L'unité intérieure s'accroche au mur de manière visible ou dans de petits espaces (placards, meubles de cuisine...).

Tous les composants hydrauliques sont intégrés dans l'unité intérieure : vase d'expansion, circulateur, appoint électrique, interface machine, etc.



Durée de vie prolongée

Pour protéger la pompe à chaleur, Daikin intègre directement un pot de décantation avec anneau magnétique dans ses unités intérieures.

Références unités murales	Usines	Commerciales
Daikin Altherma 3 H MT	ETBH12EA6V/9W	ETBH12E6V/9W

A : Groupe fabriqué dans l'usine Daikin en Belgique

Références unités murales	Usines	Commerciales
Daikin Altherma 3 H HT	ETBH16EA6V7/9W7	ETBH16E6V7/9W7

Livré avec

a à d	Notices
e	Carte WLAN (x 1)
f	Joint d'étanchéité pour vannes d'arrêt (circuit d'eau du chauffage) (x 4)
g	Vanne d'arrêt 1" M/F (livrée dans un sachet et à installer sur site) (x 2)
h	Soupape différentielle 3/4" M/F (x 1)
i	Support mural (x 1)

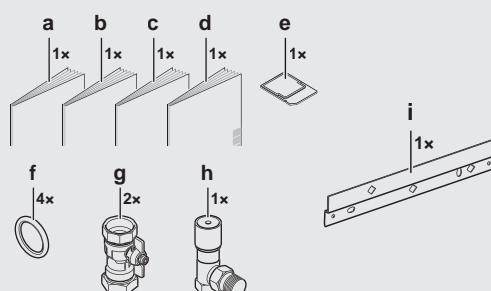

PAC Air/Eau Chaud Seul Haute Température 65 °C Daikin Altherma 3 H MT W • Version murale



+ d'infos techniques
<https://lead.me/ETBH12E6V-EPRA08-12EV>
<https://lead.me/ETBH12E9W-EPRA08-12EW>

Informations techniques

Type	Monophasée (appoint 6 kW de série)			Triphasée (appoint 9 kW de série)		
	Taille 8	Taille 10	Taille 12	Taille 8	Taille 10	Taille 12
Groupe extérieur	EPRA08EV3	EPRA10EV3	EPRA12EV3	EPRA08EW1	EPRA10EW1	EPRA12EW1
Unité intérieure	ETBH12E6V	ETBH12E6V	ETBH12E6V	ETBH12E9W	ETBH12E9W	ETBH12E9W
Puissances calorifiques à -7 °C / +60 °C	7,75 kW	9,75 kW	11,33 kW	7,75 kW	9,75 kW	11,33 kW

Performances

Performances saisonnières Chauffage climat moyen		Monophasée (appoint 6 kW de série)			Triphasée (appoint 9 kW de série)		
SCOP* (35 °C / 55 °C)		4,69 / 3,41	4,71 / 3,43	4,71 / 3,43	4,81 / 3,52	4,84 / 3,53	4,84 / 3,53
Rendement saisonnier* (35 °C / 55 °C)	%	184 / 134	186 / 134	186 / 134	190 / 138	191 / 138	191 / 138
Label (35 °C / 55 °C)		A+++ / A++	A+++ / A++	A+++ / A++	A+++ / A++	A+++ / A++	A+++ / A++
Acoustique		Monophasée (appoint 6 kW de série)			Triphasée (appoint 9 kW de série)		
Puissance acoustique (extérieur / intérieur)*	dB(A)	53 / 44	53 / 44	53 / 44	53 / 44	53 / 44	53 / 44
Performance max. en chauffage (dégivrage inclus)		Monophasée (appoint 6 kW de série)			Triphasée (appoint 9 kW de série)		
Puissance calorifique à -7 °C / +55 °C	kW	7,55	9,10	10,58	7,55	9,10	10,58
COP à -7 °C / +55 °C		2,05	2,17	2,13	2,13	2,26	2,21
Puissance calorifique à -7 °C / +60 °C	kW	7,75	9,75	11,33	7,75	9,75	11,33
COP à -7 °C / +60 °C		1,97	1,96	1,92	2,07	2,04	2,00
Puissance calorifique à -7 °C / +65 °C	kW	8,00	9,25	10,75	8,00	9,25	10,75
COP à -7 °C / +65 °C		1,81	1,80	1,77	1,90	1,89	1,84

Groupe extérieur

Caractéristiques frigorifiques		Monophasée (appoint 6 kW de série)			Triphasée (appoint 9 kW de série)		
Compresseur / Fluide		Scroll / R-32			Scroll / R-32		
Charge / Eq. CO2	kg / T	3,25 / 2,19			3,25 / 2,19		
Caractéristiques hydrauliques		Monophasée (appoint 6 kW de série)			Triphasée (appoint 9 kW de série)		
Diamètre de raccordement hydraulique	" / mm	1 / 26 x 34			1 / 26 x 34		
Plage de fonctionnement côté air		Monophasée (appoint 6 kW de série)			Triphasée (appoint 9 kW de série)		
Chauffage	°C	-28 ~ 35			-28 ~ 35		
ECS	°C	-28 ~ 35			-28 ~ 35		
Caractéristiques générales		Monophasée (appoint 6 kW de série)			Triphasée (appoint 9 kW de série)		
Alimentation électrique	V/Ph/Hz	230 / V3 / 1~ / 50			400 / V3 N~ / 50		
Niveau de pression sonore (1)	dB(A)	31			31		
Dimensions (capot et grilles inclus) - H x L x P	mm	1 003 x 1 270 x 533			1 003 x 1 270 x 533		
Poids de l'unité	kg	118			118		

Unité intérieure

Plage de fonctionnement côté eau		Monophasée (appoint 6 kW de série)			Triphasée (appoint 9 kW de série)		
Chauffage (2)	°C	18 ~ 65			18 ~ 65		
ECS (3)	°C	10 ~ 65			10 ~ 65		
Caractéristiques générales		Monophasée (appoint 6 kW de série)			Triphasée (appoint 9 kW de série)		
Appoint électrique de série à étage	kW	6 (2 / 2-4 / 2-6)			9 (3 / 3-6 / 3-9)		
Volume d'eau mini. requis (chauff./rafraich.)	L	20 / 20			20 / 20		
Vase d'expansion chauffage	L	10			10		
Niveau de pression sonore (4)	dB(A)	30			30		
Dimensions - H x L x P (hors boutons)	mm	840 x 440 x 390			840 x 440 x 390		
Poids de l'unité	kg	37			37		
Raccordements hydrauliques		Monophasée (appoint 6 kW de série)			Triphasée (appoint 9 kW de série)		
Diamètre de sortie réseau chauffage	" / mm	1 / 26 x 34			1 / 26 x 34		

Pour plus d'informations sur les données de raccordement électrique, rendez-vous en p.68. *Données certifiées HP Keymark.

(1) Niveau sonore à 5 m / 1,5 m du sol et pour un champ libre directivité 2. (2) Sortie d'eau à 65 °C jusqu'à -15 °C extérieur. (3) Production d'Eau Chaude Sanitaire à 65 °C jusqu'à -15 °C extérieur. (4) Niveau sonore à 1 m et 1,5 m du sol et pour un champ libre directivité 2.

Tarifs

Groupe extérieur	EPRA08EV3	EPRA10EV3	EPRA12EV3	EPRA08EW1	EPRA10EW1	EPRA12EW1
Prix € HT groupe extérieur	6 523	6 951	7 379	6 523	6 951	7 379
+ éco-participation	19,17	19,17	19,17	19,17	19,17	19,17
Unité intérieure	ETBH12E6V	ETBH12E6V	ETBH12E6V	ETBH12E9W	ETBH12E9W	ETBH12E9W
Prix € HT unité intérieure	5 427	5 427	5 427	5 427	5 427	5 427
+ éco-participation	8,33	8,33	8,33	8,33	8,33	8,33
Prix € HT de l'ensemble	11 950	12 378	12 806	11 950	12 378	12 806
+ éco-participation	27,50	27,50	27,50	27,50	27,50	27,50

Accessoires (p. 142)

Kit rafraîchissement (en option)	EKHBCONV - 307 € HT
----------------------------------	---------------------

Mise en service* pour pompe à chaleur Air/Eau avec liaison hydraulique

Garantie 1 an main-d'œuvre	250.MPR_ALTHS_01 - 390,00 € HT
Garantie 2 ans main-d'œuvre	250.MPR_ALTHS_02 - 561,00 € HT

* Les tarifs des mises en service mentionnés ci-dessus sont applicables à partir du 01/04/2023.

PAC Air/Eau Chaud Seul Haute Température 70 °C

Daikin Altherma 3 H HT W • Version murale



+ d'infos techniques
<https://lead.me/ETBH16E6V7-EPRA14-18DV7>
<https://lead.me/ETBH16E9W7-EPRA14-18DW7>

Informations techniques

Type	Monophasée (appoint 6 kW de série)			Triphasée (appoint 9 kW de série)		
	Taille 14	Taille 16	Taille 18	Taille 14	Taille 16	Taille 18
Groupe extérieur	EPRA14DV37	EPRA16DV37	EPRA18DV37	EPRA14DW17	EPRA16DW17	EPRA18DW17
Unité intérieure	ETBH16E6V7	ETBH16E6V7	ETBH16E6V7	ETBH16E9W7	ETBH16E9W7	ETBH16E9W7
Puissances calorifiques à -7 °C / +60 °C	10,05 kW	11,44 kW	11,97 kW	10,47 kW	11,91 kW	12,47 kW

Performances

Performances saisonnières Chauffage climat moyen		Monophasée (appoint 6 kW de série)			Triphasée (appoint 9 kW de série)		
SCOP* (35 °C / 55 °C)	%	4,51 / 3,58	4,51 / 3,58	4,51 / 3,58	4,71 / 3,57	4,71 / 3,57	4,71 / 3,57
Rendement saisonnier* (35 °C / 55 °C)	%	177 / 140	177 / 140	177 / 140	186 / 140	186 / 140	186 / 140
Label (35 °C / 55 °C)		A+++ / A++	A+++ / A++	A+++ / A++	A+++ / A++	A+++ / A++	A+++ / A++
Acoustique		Monophasée (appoint 6 kW de série)			Triphasée (appoint 9 kW de série)		
Puissance acoustique (extérieur / intérieur)*	dB(A)	54 / 44	54 / 44	54 / 44	54 / 44	54 / 44	54 / 44
Performance max. en chauffage (dégivrage inclus)		Monophasée (appoint 6 kW de série)			Triphasée (appoint 9 kW de série)		
Puissance calorifique à -7 °C / +60 °C	kW	10,05	11,44	11,97	10,47	11,91	12,47
COP à -7 °C / +60 °C		2,01	2,01	2,01	2,03	2,03	2,03
Puissance calorifique à -7 °C / +65 °C	kW	9,64	10,96	11,47	9,96	11,33	11,85
COP à -7 °C / +65 °C		1,87	1,87	1,87	1,81	1,81	1,81
Puissance calorifique à -7 °C / +70 °C	kW	8,61	9,68	10,76	9,86	11,10	12,33
COP à -7 °C / +70 °C		1,72	1,72	1,72	1,77	1,77	1,77

Groupe extérieur

Caractéristiques frigorifiques		Monophasée (appoint 6 kW de série)			Triphasée (appoint 9 kW de série)		
Compresseur / Fluide		Scroll / R-32			Scroll / R-32		
Charge / Eq. CO ₂	kg/T	4,20 / 2,84			4,20 / 2,84		
Caractéristiques hydrauliques		Monophasée (appoint 6 kW de série)			Triphasée (appoint 9 kW de série)		
Diamètre de raccordement hydraulique	" / mm	1 / 26 x 34			1 / 26 x 34		
Plage de fonctionnement côté air		Monophasée (appoint 6 kW de série)			Triphasée (appoint 9 kW de série)		
Chauffage	°C	-28 ~ 35			-28 ~ 35		
ECS	°C	-25 ~ 35			-25 ~ 35		
Caractéristiques générales		Monophasée (appoint 6 kW de série)			Triphasée (appoint 9 kW de série)		
Alimentation électrique	V/Ph/Hz	230 / V3 / 1~ / 50			400 / V3 N~ / 50		
Niveau de pression sonore (1)	dB(A)	32			32		
Dimensions (capot et grilles inclus) - H x L x P	mm	1 003 x 1 270 x 533			1 003 x 1 270 x 533		
Poids de l'unité	kg	146			151		

Unité intérieure

Plage de fonctionnement côté eau		Monophasée (appoint 6 kW de série)			Triphasée (appoint 9 kW de série)		
Chauffage (2)	°C	18 ~ 70			18 ~ 70		
ECS (3)	°C	10 ~ 63			10 ~ 63		
Caractéristiques générales		Monophasée (appoint 6 kW de série)			Triphasée (appoint 9 kW de série)		
Appoint électrique de série à étage	kW	6 (2 / 2-4 / 2-6)			9 (3 / 3-6 / 3-9)		
Volume d'eau mini. requis (chauff. / rafraich.)	L	20 / 20			20 / 20		
Vase d'expansion chauffage	L	10			10		
Niveau de pression sonore (4)	dB(A)	30			30		
Dimensions - H x L x P (hors boutons)	mm	840 x 440 x 390			840 x 440 x 390		
Poids de l'unité	kg	38			38		
Raccordements hydrauliques		Monophasée (appoint 6 kW de série)			Triphasée (appoint 9 kW de série)		
Diamètre de sortie réseau chauffage	" / mm	1 / 26 x 34			1 / 26 x 34		

Pour plus d'informations sur les données de raccordement électrique, rendez-vous en p. 68. *Données certifiées HP Keymark.

(1) Niveau sonore à 5 m / 1,5 m du sol et pour un champ libre directivité 2. (2) Sortie d'eau à 70 °C jusqu'à -15 °C extérieur. (3) Production d'Eau Chaude Sanitaire à 63 °C jusqu'à -15 °C extérieur. (4) Niveau sonore à 1 m et 1,5 m du sol et pour un champ libre directivité 2.

Tarifs

Groupe extérieur	EPRA14DV37	EPRA16DV37	EPRA18DV37	EPRA14DW17	EPRA16DW17	EPRA18DW17
Prix € HT groupe extérieur	8 020	8 732	10 102	8 020	8 732	10 102
+ éco-participation	19,17	19,17	19,17	19,17	19,17	19,17
Unité intérieure	ETBH16E6V7	ETBH16E6V7	ETBH16E6V7	ETBH16E9W7	ETBH16E9W7	ETBH16E9W7
Prix € HT unité intérieure	5 763	5 763	5 763	5 763	5 763	5 763
+ éco-participation	8,33	8,33	8,33	8,33	8,33	8,33
Prix € HT de l'ensemble	13 783	14 495	15 865	13 783	14 495	15 865
+ éco-participation	27,50	27,50	27,50	27,50	27,50	27,50

Accessoires (p. 142)

Kit rafraîchissement (en option)	EKHBCONV - 307 € HT
----------------------------------	---------------------

Mise en service* pour pompe à chaleur Air/Eau avec liaison hydraulique

Garantie 1 an main-d'œuvre	250.MPR_ALTHS_01 - 390,00 € HT
Garantie 2 ans main-d'œuvre	250.MPR_ALTHS_02 - 561,00 € HT

* Les tarifs des mises en service mentionnés ci-dessus sont applicables à partir du 01/04/2023.

Daikin Altherma 3 H MT / 3 H HT F

Chauffage + Eau Chaude Sanitaire

1 ou 2 zones

Monophasée / Triphasée

Tailles 8 - 10 - 12 - 14 - 16 - 18

EPRA-E/D7 · ETV(H/Z)-E/E7

Services
connectés

DE SÉRIE

Pilotage à distance via Onecta
Contrôle vocal via Google Assistant
et Amazon Alexa
Compatible maison connectée
via Somfy, Niko et Sowe



Confort garanti en hiver

Le système de chauffage maintient une température de sortie d'eau jusqu'à 70 °C à une température négative de -15 °C extérieur. **Idéale pour des températures extrêmes.**

Le son du silence, avec un groupe quasi inaudible

Un groupe extérieur ultra-silencieux avec une pression sonore à partir de 31 dB(A) à 5 m (champ libre, directivité 2) - niveau sonore perçu en forêt.

Idéale pour les projets de rénovation

Éligible aux aides MaPrimeRénov' et Coup de Pouce pour un investissement maîtrisé et des économies d'énergie grâce à une efficacité saisonnière jusqu'à A+++.

Un appareil protégé pour les 10 ans à venir

Proposez l'offre garantie commerciale jusqu'à 10 ans pièces afin d'offrir à votre client la tranquillité d'esprit au moment de son investissement, grâce au suivi de son installation.

Daikin Altherma 3 H MT / 3 H HT

Modèle au sol avec ballon d'Eau Chaude Sanitaire intégré

Lors d'une rénovation d'un système de chauffage et d'eau chaude sanitaire tout en gardant un réseau et des émetteurs existants, il est possible de remplacer le système actuel par un groupe extérieur et une unité intérieure incluant tous les composants, dont le ballon servant à produire l'eau chaude sanitaire. Cette solution est aussi envisageable lors de la construction de maisons neuves.

La Daikin Altherma 3 H MT/3 H HT en version au sol est disponible en différentes versions et dépend :

- > Des raccordements électriques (Version Monophasée et Triphasée)
- > Des différentes zones de chauffage et de rafraîchissement (maison à étage ou de plain-pied)
- > Du nombre de personnes habitant dans le logement (Ballon ECS Intégré de 180 L ou 230 L).

Permet de profiter de chaque m² habitable d'un logement

Tous les composants hydrauliques sont intégrés dans le modèle au sol, vase d'expansion, circulateur appoint électrique unifié, ballon d'Eau Chaude Sanitaire.

Un ballon d'eau chaude sanitaire intégré pensé pour durer dans le temps et faire des économies

Fabriqué en Inox, le ballon d'Eau Chaude Sanitaire est résistant à la corrosion et ne nécessite pas d'anode magnésium, ni d'entretien particulier.

Une couche d'isolation autour du ballon permet de garder l'Eau Chaude Sanitaire à température et de ne pas avoir à réchauffer celle-ci inutilement lorsqu'elle n'est pas utilisée.

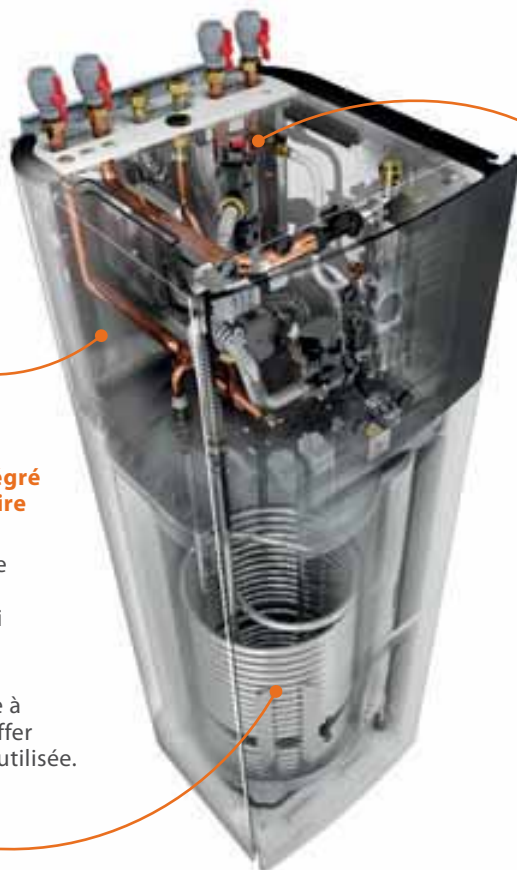

Durée de vie prolongée

Pour protéger la pompe à chaleur, Daikin intègre directement un pot de décantation avec anneau magnétique dans ses unités intérieures.

Références unités au sol	Usines	Commerciales
Daikin Altherma 3 H MT	ETVH/Z-12S18E(A/J)6V/9W ETVH/Z-12S23E(A/J)6V/9W	ETVH/Z-12S18E(6V/9W) ETVH/Z-12S23E(6V/9W)

Références unités au sol	Usines	Commerciales
Daikin Altherma 3 H HT	ETVH/Z-16S18E(A/J)6V/9W(7) ETVH/Z-16S23E(A/J)6V/9W(7)	ETVH/Z-16S18E(6V/9W)7 ETVH/Z-16S23E(6V/9W)7

A : Groupe fabriqué dans l'usine Daikin en Belgique

J : Unité fabriquée dans l'usine Daikin en République tchèque

Livré avec

a	Vanne d'arrêt en diamètre 1" M/F (livrée dans un sachet et à installer sur site) : 1 Zone (x 2) et 2 Zones (x 4)
b	Soupape différentielle 3/4" M/F (x 1)
c à f	Notices
g	Carte WLAN (x 1)
h	Joint d'étanchéité pour vannes d'arrêt (circuit d'eau du chauffage) (x 6)
i	Joint d'étanchéité pour vannes d'arrêt (circuit d'Eau Chaude Sanitaire) (x 4)
j	Ruban d'étanchéité pour l'entrée du câblage à basse tension (x 1)

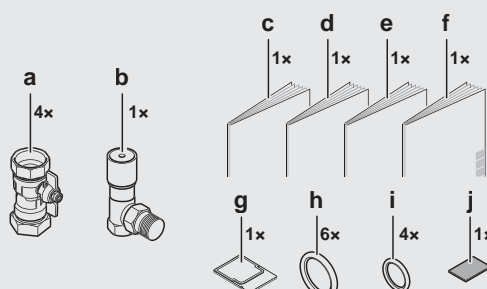

PAC Air/Eau Double Service Moyenne Température 65°C Daikin Altherma 3 H MT F • Version au sol • 1 Zone



+ d'infos techniques
<https://lead.me/ETVH12E6V-EPRA08-12EV>
<https://lead.me/ETVH12E9W-EPRA08-12EV>

Informations techniques

Type	Monophasée (appoint 6 kW de série)						Triphasée (appoint 9 kW de série)					
	Taille 8		Taille 10		Taille 12		Taille 8		Taille 10		Taille 12	
Taille	180 L	230 L	180 L	230 L	180 L	230 L	180 L	230 L	180 L	230 L	180 L	230 L
Volume ballon ECS en Inox	180 L		230 L		180 L		230 L		180 L		230 L	
Groupe extérieur	EPRA08EV3		EPRA10EV3		EPRA12EV3		EPRA08EW1		EPRA10EW1		EPRA12EW1	
Unité intérieure	ETVH12S18E6V	ETVH12S23E6V	ETVH12S18E6V	ETVH12S23E6V	ETVH12S18E6V	ETVH12S23E6V	ETVH12S18E9W	ETVH12S23E9W	ETVH12S18E9W	ETVH12S23E9W	ETVH12S18E9W	ETVH12S23E9W
Puissances calorifiques à -7 °C / +60 °C	7,75 kW		9,75 kW		11,33 kW		7,75 kW		9,75 kW		11,33 kW	

Performances

Performances saisonnières Chauffage climat moyen		Taille 8		Taille 10		Taille 12		Taille 8		Taille 10		Taille 12	
SCOP* (35 °C / 55 °C)		4,69 / 3,41		4,71 / 3,43		4,71 / 3,43		4,81 / 3,52		4,84 / 3,53		4,84 / 3,53	
Rendement saisonnier* (35 °C / 55 °C)	%	184 / 134		186 / 134		186 / 134		190 / 138		191 / 138		191 / 138	
Label (35 °C / 55 °C)		A+++ / A++		A+++ / A++		A+++ / A++		A+++ / A++		A+++ / A++		A+++ / A++	
Performances saisonnières ECS climat moyen (EN16147)		Taille 8		Taille 10		Taille 12		Taille 8		Taille 10		Taille 12	
Profil de puisage déclaré 180 L/230 L		L / XL		L / XL		L / XL		L / XL		L / XL		L / XL	
Label 180 L/230 L		A+ / A+		A+ / A+		A+ / A+		A+ / A+		A+ / A+		A+ / A+	
Rendement saisonnier* 180 L/230 L	%	117 / 126		117 / 126		117 / 126		120 / 130		120 / 130		120 / 130	
Acoustique		Taille 8		Taille 10		Taille 12		Taille 8		Taille 10		Taille 12	
Puissance acoustique (extérieur / intérieur)*	dB(A)	53 / 44		53 / 44		53 / 44		53 / 44		53 / 44		53 / 44	
Performance max. en chauffage (dégivrage inclus)		Taille 8		Taille 10		Taille 12		Taille 8		Taille 10		Taille 12	
Puissance calorifique à -7 °C / +55 °C	kW	7,55		9,10		10,58		7,55		9,10		10,58	
COP à -7 °C / +55 °C		2,05		2,17		2,13		2,13		2,26		2,21	
Puissance calorifique à -7 °C / +60 °C	kW	7,75		9,75		11,33		7,75		9,75		11,33	
COP à -7 °C / +60 °C		1,97		1,96		1,92		2,07		2,04		2,00	
Puissance calorifique à -7 °C / +65 °C	kW	8,00		9,25		10,75		8,00		9,25		10,75	
COP à -7 °C / +65 °C		1,81		1,80		1,77		1,90		1,89		1,84	

Groupe extérieur

Caractéristiques frigorifiques		Taille 8		Taille 10		Taille 12		Taille 8		Taille 10		Taille 12	
Compresseur / Fluide		Scroll / R-32		Scroll / R-32		Scroll / R-32		Scroll / R-32		Scroll / R-32		Scroll / R-32	
Charge / Eq. CO ₂	kg / T	3,25 / 2,19		3,25 / 2,19		3,25 / 2,19		3,25 / 2,19		3,25 / 2,19		3,25 / 2,19	
Caractéristiques hydrauliques		Taille 8		Taille 10		Taille 12		Taille 8		Taille 10		Taille 12	
Diamètre de raccordement hydraulique	" / mm	1 / 26 x 34		1 / 26 x 34		1 / 26 x 34		1 / 26 x 34		1 / 26 x 34		1 / 26 x 34	
Plage de fonctionnement côté air		Taille 8		Taille 10		Taille 12		Taille 8		Taille 10		Taille 12	
Chauffage	°C	-28 ~ 35		-28 ~ 35		-28 ~ 35		-28 ~ 35		-28 ~ 35		-28 ~ 35	
ECS	°C	-28 ~ 35		-28 ~ 35		-28 ~ 35		-28 ~ 35		-28 ~ 35		-28 ~ 35	
Caractéristiques générales		Taille 8		Taille 10		Taille 12		Taille 8		Taille 10		Taille 12	
Alimentation électrique	V/Ph/Hz	230 / V3 / 1~ / 50		230 / V3 / 1~ / 50		230 / V3 / 1~ / 50		400 / V3 N~ / 50		400 / V3 N~ / 50		400 / V3 N~ / 50	
Niveau de pression sonore (1)	dB(A)	31		31		31		31		31		31	
Dimensions (capot et grilles inclus) - H x L x P	mm	1 003 x 1 270 x 533		1 003 x 1 270 x 533		1 003 x 1 270 x 533		1 003 x 1 270 x 533		1 003 x 1 270 x 533		1 003 x 1 270 x 533	
Poids de l'unité	kg	118		118		118		118		118		118	

Unité intérieure

COP 180 L / 230 L		Taille 8		Taille 10		Taille 12		Taille 8		Taille 10		Taille 12	
COP 180 L / 230 L		2,72 / 2,96		2,72 / 2,96		2,72 / 2,96		2,80 / 3,05		2,80 / 3,05		2,80 / 3,05	
Durée de mise en temp. 180 L / 230 L	h / min	1h57 / 2h14		1h57 / 2h14		1h57 / 2h14		1h57 / 2h14		1h57 / 2h14		1h57 / 2h14	
Temp. eau chaude de référence	°C	52,5		52,5		52,5		52,5		52,5		52,5	
Volume d'ECS utilisable à 40 °C (Vmax) 180 L / 230 L	L	240 / 298		240 / 298		240 / 298		240 / 298		240 / 298		240 / 298	
Plage de fonctionnement côté eau		Taille 8		Taille 10		Taille 12		Taille 8		Taille 10		Taille 12	
Chauffage (2)	°C	18 ~ 65		18 ~ 65		18 ~ 65		18 ~ 65		18 ~ 65		18 ~ 65	
ECS (3)	°C	10 ~ 65		10 ~ 65		10 ~ 65		10 ~ 65		10 ~ 65		10 ~ 65	
Caractéristiques générales		Taille 8		Taille 10		Taille 12		Taille 8		Taille 10		Taille 12	
Appoint électrique de série à étage	kW	6 (2 / 2-4 / 2-6)		6 (2 / 2-4 / 2-6)		6 (2 / 2-4 / 2-6)		9 (3 / 3-6 / 3-9)		9 (3 / 3-6 / 3-9)		9 (3 / 3-6 / 3-9)	
Volume d'eau mini. requis (chauff./ rafraich.)	L	0 / 20		0 / 20		0 / 20		0 / 20		0 / 20		0 / 20	
Vase d'expansion chauffage	L	10		10		10		10		10		10	
Niveau de pression sonore (4)	dB(A)	30		30		30		30		30		30	
Dimensions - H x L x P (hors boutons) 180 L / 230 L	mm	1 650 x 595 x 600 / 1 850 x 595 x 600		1 650 x 595 x 600 / 1 850 x 595 x 600		1 650 x 595 x 600 / 1 850 x 595 x 600		1 650 x 595 x 600 / 1 850 x 595 x 600		1 650 x 595 x 600 / 1 850 x 595 x 600		1 650 x 595 x 600 / 1 850 x 595 x 600	
Poids de l'unité 180 L / 230 L	kg	108 / 117		108 / 117		108 / 117		108 / 117		108 / 117		108 / 117	
Raccordements hydrauliques		Taille 8		Taille 10		Taille 12		Taille 8		Taille 10		Taille 12	
Diamètre de sortie réseau chauffage	" / mm	1 / 26 x 34		1 / 26 x 34		1 / 26 x 34		1 / 26 x 34		1 / 26 x 34		1 / 26 x 34	
Diamètre de sortie réseau ECS et bouclage ECS	" / mm	3/4 / 20 x 27		3/4 / 20 x 27		3/4 / 20 x 27		3/4 / 20 x 27		3/4 / 20 x 27		3/4 / 20 x 27	

Pour plus d'informations sur les données de raccordement électrique, rendez-vous en p. 68. *Données certifiées HP Keymark.

(1) Niveau sonore à 5 m / 1,5 m du sol et pour un champ libre directivité 2. (2) Sortie d'eau à 65 °C jusqu'à -15 °C extérieur. (3) Production d'Eau Chaude Sanitaire à 65 °C jusqu'à -15 °C extérieur. (4) Niveau sonore à 1 m et 1,5 m du sol et pour un champ libre directivité 2.

Tarifs

Groupe extérieur	EPRA08EV3	EPRA10EV3	EPRA12EV3	EPRA08EW1	EPRA10EW1	EPRA12EW1
Prix € HT groupe extérieur + éco-participation	6 523 19,17	6 951 19,17	7 379 19,17	6 523 19,17	6 951 19,17	7 379 19,17
Unité intérieure avec ballon 180 L	ETVH12S18E6V	ETVH12S18E6V	ETVH12S18E6V	ETVH12S18E9W	ETVH12S18E9W	ETVH12S18E9W
Prix € HT unité intérieure + éco-participation	8 114 8,33	8 114 8,33	8 114 8,33	8 114 8,33	8 114 8,33	8 114 8,33
Prix € HT de l'ensemble (groupe ext. + ballon 180 L) + éco-participation	14 637 27,50	15 065 27,50	15 493 27,50	14 637 27,50	15 065 27,50	15 493 27,50
Unité intérieure avec ballon 230 L	ETVH12S23E6V	ETVH12S23E6V	ETVH12S23E6V	ETVH12S23E9W	ETVH12S23E9W	ETVH12S23E9W
Prix € HT unité intérieure + éco-participation	8 432 8,33	8 432 8,33	8 432 8,33	8 432 8,33	8 432 8,33	8 432 8,33
Prix € HT de l'ensemble (groupe ext. + ballon 230 L) + éco-participation	14 955 27,50	15 384 27,50	15 811 27,50	14 955 27,50	15 384 27,50	15 811 27,50

Accessoires (p. 142)

Kit rafraîchissement (en option)	EKHVCONV4 - 322 € HT
----------------------------------	----------------------

Mise en service* PAC Air/Eau avec liaison hydraulique Mise en service garantie 1 an - 250.MPR_ALTHS_01 - 390,00 € HT • Mise en service garantie 2 ans - 250.MPR_ALTHS_02 - 561,00 € HT

* Les tarifs des mises en service mentionnés ci-dessus sont applicables à partir du 01/04/2023.

PAC Air/Eau Double Service Haute Température 65 °C

Daikin Altherma 3 H MT F • Version au sol • 2 Zones



+ d'infos techniques
<https://lead.me/ETVZ12E6V-EPRA08-12EV>
<https://lead.me/ETVZ12E9W-EPRA08-12EW>

Informations techniques

Type	Monophasée (appoint 6 kW de série)						Triphasée (appoint 9 kW de série)					
	Taille 8		Taille 10		Taille 12		Taille 8		Taille 10		Taille 12	
Taille	180 L	230 L	180 L	230 L	180 L	230 L	180 L	230 L	180 L	230 L	180 L	230 L
Volume ballon ECS en Inox	180 L		230 L		180 L		230 L		180 L		230 L	
Groupe extérieur	EPRA08EV3		EPRA10EV3		EPRA12EV3		EPRA08EW1		EPRA10EW1		EPRA12EW1	
Unité intérieure	ETVZ12S18E6V	ETVZ12S23E6V	ETVZ12S18E6V	ETVZ12S23E6V	ETVZ12S18E6V	ETVZ12S23E6V	ETVZ12S18E9W	ETVZ12S23E9W	ETVZ12S18E9W	ETVZ12S23E9W	ETVZ12S18E9W	ETVZ12S23E9W
Puissances calorifiques à -7 °C / +60 °C	7,75 kW		9,75 kW		11,33 kW		7,75 kW		9,75 kW		11,33 kW	

Performances

Performances saisonnières Chauffage climat moyen		SCOP* (35 °C / 55 °C)		Rendement saisonnier* (35 °C / 55 °C)		Label (35 °C / 55 °C)	
		4,69 / 3,41	4,71 / 3,43	4,71 / 3,43	4,81 / 3,52	4,84 / 3,53	4,84 / 3,53
		184 / 134	186 / 134	186 / 134	190 / 138	191 / 138	191 / 138
		A+++ / A++	A+++ / A++	A+++ / A++	A+++ / A++	A+++ / A++	A+++ / A++
Performances saisonnières ECS climat moyen (EN16147)		Profil de puisage déclaré 180 L / 230 L		Label 180 L / 230 L		Rendement saisonnier* 180 L / 230 L	
		L / XL	L / XL	L / XL	L / XL	L / XL	L / XL
		A+ / A+	A+ / A+	A+ / A+	A+ / A+	A+ / A+	A+ / A+
		117 / 126	117 / 126	117 / 126	120 / 130	120 / 130	120 / 130
Acoustique		Puissance acoustique (extérieur / intérieur)*		Performance max. en chauffage (dégivrage inclus)		Puissance calorifique à -7 °C / +55 °C	
		53 / 44	53 / 44	53 / 44	53 / 44	53 / 44	53 / 44
		7,55	9,10	10,58	7,55	9,10	10,58
		2,05	2,17	2,13	2,13	2,26	2,21
		7,75	9,75	11,33	7,75	9,75	11,33
		1,97	1,96	1,92	2,07	2,04	2,00
		8,00	9,25	10,75	8,00	9,25	10,75
		1,81	1,80	1,77	1,90	1,89	1,84

Groupe extérieur

Caractéristiques frigorifiques		Compresseur / Fluide		Charge / Eq. CO ₂	
		Scroll / R-32		Scroll / R-32	
		3,25 / 2,19		3,25 / 2,19	
Caractéristiques hydrauliques		Diamètre de raccordement hydraulique		Plage de fonctionnement côté air	
		1 / 26 x 34		-28 ~ 25	
		1 / 26 x 34		-28 ~ 35	
Caractéristiques générales		Alimentation électrique		Niveau de pression sonore (1)	
		230 / V3 / 1~ / 50		31	
		400 / V3 N~ / 50		31	
		1 003 x 1 270 x 533		1 003 x 1 270 x 533	
		118		118	

Unité intérieure

COP 180 L / 230 L		Durée de mise en temp. 180 L / 230 L		Temp. eau chaude de référence	
		2,72 / 2,96	1h57 / 2h14	52,5	52,5
		2,80 / 3,05	1h57 / 2h14	52,5	52,5
		240 / 298	240 / 298	18 ~ 65	18 ~ 65
Plage de fonctionnement côté eau		Chauffage (2)		ECS (3)	
		18 ~ 65		10 ~ 65	
		10 ~ 65		10 ~ 65	
Caractéristiques générales		Appoint électrique de série à étage		Volume d'eau mini. requis (chauff./ rafraich.)	
		6 (2 / 2-4 / 2-6)		0 / 20	
		9 (3 / 3-6 / 3-9)		0 / 20	
		10		10	
		30		30	
		1 650 x 595 x 600 / 1 850 x 595 x 600		1 650 x 595 x 600 / 1 850 x 595 x 600	
		114 / 122		114 / 122	
Raccordements hydrauliques		Diamètre de sortie réseau chauffage		Diamètre de sortie réseau ECS et bouclage ECS	
		1 / 26 x 34		1 / 26 x 34	
		3/4 / 20 x 27		3/4 / 20 x 27	

Pour plus d'informations sur les données de raccordement électrique, rendez-vous en p. 68. *Données certifiées HP Keymark.

(1) Niveau sonore à 5 m / 1,5 m du sol et pour un champ libre directivité 2. (2) Sortie d'eau à 65 °C jusqu'à -15 °C extérieur. (3) Production d'Eau Chaude Sanitaire à 65 °C jusqu'à -15 °C extérieur. (4) Niveau sonore à 1 m et 1,5 m du sol et pour un champ libre directivité 2.

Tarifs

Groupe extérieur	EPRA08EV3	EPRA10EV3	EPRA12EV3	EPRA08EW1	EPRA10EW1	EPRA12EW1
Prix € HT groupe extérieur	6 523	6 951	7 379	6 523	6 951	7 379
+ éco-participation	1917	1917	1917	1917	1917	1917
Unité intérieure avec ballon 180 L	ETVZ12S18E6V	ETVZ12S18E6V	ETVZ12S18E6V	ETVZ12S18E9W	ETVZ12S18E9W	ETVZ12S18E9W
Prix € HT unité intérieure	10 037	10 037	10 037	10 037	10 037	10 037
+ éco-participation	8,33	8,33	8,33	8,33	8,33	8,33
Prix € HT de l'ensemble (groupe ext. + ballon 180 L)	16 560	16 988	17 416	16 560	16 988	17 416
+ éco-participation	27,50	27,50	27,50	27,50	27,50	27,50
Unité intérieure avec ballon 230 L	ETVZ12S23E6V	ETVZ12S23E6V	ETVZ12S23E6V	ETVZ12S23E9W	ETVZ12S23E9W	ETVZ12S23E9W
Prix € HT unité intérieure	10 357	10 357	10 357	10 357	10 357	10 357
+ éco-participation	8,33	8,33	8,33	8,33	8,33	8,33
Prix € HT de l'ensemble (groupe ext. + ballon 230 L)	16 880	17 308	17 736	16 880	17 308	17 736
+ éco-participation	27,50	27,50	27,50	27,50	27,50	27,50

Accessoires (p. 142)

Kit rafraîchissement (en option)	EKHVCONV4 - 322 € HT
----------------------------------	----------------------

Mise en service* PAC Air/Eau avec liaison hydraulique Mise en service garantie 1 an - 250.MPR_ALTHS_01 - 390,00 € HT • Mise en service garantie 2 ans - 250.MPR_ALTHS_02 - 561,00 € HT

* Les tarifs des mises en service mentionnés ci-dessus sont applicables à partir du 01/04/2023.

Les informations présentées dans ce catalogue n'ont qu'un caractère documentaire et de vulgarisation. Ces informations doivent donc toujours être vérifiées. Daikin Airconditioning France ne saurait engager sa responsabilité en cas d'erreur ou de mauvaise interprétation.

PAC Air/Eau Double Service Haute Température 70 °C

Daikin Altherma 3 H HT F • Version au sol • 1 Zone



+ d'infos techniques
<https://lead.me/ETVH16E6V7-EPRA14-18DV7>
<https://lead.me/ETVH16E9W7-EPRA14-18DW7>

Informations techniques

Type	Monophasée (appoint 6 kW de série)						Triphasée (appoint 9 kW de série)					
	Taille 14		Taille 16		Taille 18		Taille 14		Taille 16		Taille 18	
Volume ballon ECS en Inox	180 L	230 L	180 L	230 L	180 L	230 L	180 L	230 L	180 L	230 L	180 L	230 L
Groupe extérieur	EPRA14DV37		EPRA16DV37		EPRA18DV37		EPRA14DW17		EPRA16DW17		EPRA18DW17	
Unité intérieure	ETVH16S18E6V7	ETVH16S23E6V7	ETVH16S18E6V7	ETVH16S23E6V7	ETVH16S18E6V7	ETVH16S23E6V7	ETVH16S18E9W7	ETVH16S23E9W7	ETVH16S18E9W7	ETVH16S23E9W7	ETVH16S18E9W7	ETVH16S23E9W7
Puissances calorifiques à -7 °C / +60 °C	10,05 kW		11,44 kW		11,97 kW		10,47 kW		11,91 kW		12,47 kW	

Performances

Performances saisonnières Chauffage climat moyen		Taille 14		Taille 16		Taille 18		Taille 14		Taille 16		Taille 18	
SCOP* (35 °C / 55 °C)		4,51 / 3,58		4,51 / 3,58		4,51 / 3,58		4,71 / 3,57		4,71 / 3,57		4,71 / 3,57	
Rendement saisonnier* (35 °C / 55 °C)	%	177 / 140		177 / 140		177 / 140		186 / 140		186 / 140		186 / 140	
Label (35 °C / 55 °C)		A+++ / A++		A+++ / A++		A+++ / A++		A+++ / A++		A+++ / A++		A+++ / A++	
Performances saisonnières ECS climat moyen (EN16147)		Taille 14		Taille 16		Taille 18		Taille 14		Taille 16		Taille 18	
Profil de puisage déclaré 180 L / 230 L		L / XL		L / XL		L / XL		L / XL		L / XL		L / XL	
Label 180 L / 230 L		A / A		A / A		A / A		A / A		A / A		A / A	
Rendement saisonnier* 180 L / 230 L	%	110 / 108		110 / 108		110 / 108		106 / 107		106 / 107		106 / 107	
Acoustique		Taille 14		Taille 16		Taille 18		Taille 14		Taille 16		Taille 18	
Puissance acoustique (extérieur / intérieur)*	dB(A)	54 / 44		54 / 44		54 / 44		54 / 44		54 / 44		54 / 44	
Performance max. en chauffage (dégivrage inclus)		Taille 14		Taille 16		Taille 18		Taille 14		Taille 16		Taille 18	
Puissance calorifique à -7 °C / +60 °C	kW	10,05		11,44		11,97		10,47		11,91		12,47	
COP à -7 °C / +60 °C		2,01		2,01		2,01		2,03		2,03		2,03	
Puissance calorifique à -7 °C / +65 °C	kW	9,64		10,96		11,47		9,96		11,33		11,85	
COP à -7 °C / +65 °C		1,87		1,87		1,87		1,81		1,81		1,81	
Puissance calorifique à -7 °C / +70 °C	kW	8,61		9,68		10,76		9,86		11,10		12,33	
COP à -7 °C / +70 °C		1,72		1,72		1,72		1,77		1,77		1,77	

Groupe extérieur

Caractéristiques frigorifiques		Taille 14		Taille 16		Taille 18		Taille 14		Taille 16		Taille 18	
Compresseur / Fluide		Scroll / R-32		Scroll / R-32		Scroll / R-32		Scroll / R-32		Scroll / R-32		Scroll / R-32	
Charge / Eq. CO ₂	kg / T	4,20 / 2,84		4,20 / 2,84		4,20 / 2,84		4,20 / 2,84		4,20 / 2,84		4,20 / 2,84	
Caractéristiques hydrauliques		Taille 14		Taille 16		Taille 18		Taille 14		Taille 16		Taille 18	
Diamètre de raccordement hydraulique	" / mm	1 / 26 x 34		1 / 26 x 34		1 / 26 x 34		1 / 26 x 34		1 / 26 x 34		1 / 26 x 34	
Plage de fonctionnement côté air		Taille 14		Taille 16		Taille 18		Taille 14		Taille 16		Taille 18	
Chauffage	°C	-28 ~ 35		-28 ~ 35		-28 ~ 35		-28 ~ 35		-28 ~ 35		-28 ~ 35	
ECS	°C	-25 ~ 35		-25 ~ 35		-25 ~ 35		-25 ~ 35		-25 ~ 35		-25 ~ 35	
Caractéristiques générales		Taille 14		Taille 16		Taille 18		Taille 14		Taille 16		Taille 18	
Alimentation électrique	V/Ph/Hz	230 / V3 / 1~ / 50		230 / V3 / 1~ / 50		230 / V3 / 1~ / 50		400 / V3 N~ / 50		400 / V3 N~ / 50		400 / V3 N~ / 50	
Niveau de pression sonore (1)	dB(A)	32		32		32		32		32		32	
Dimensions (capot et grilles inclus) - H x L x P	mm	1 003 x 1 270 x 533		1 003 x 1 270 x 533		1 003 x 1 270 x 533		1 003 x 1 270 x 533		1 003 x 1 270 x 533		1 003 x 1 270 x 533	
Poids de l'unité	kg	146		146		146		151		151		151	

Unité intérieure

COP 180 L / 230 L		Taille 14		Taille 16		Taille 18		Taille 14		Taille 16		Taille 18	
Durée de mise en temp. 180 L / 230 L	h - min	2,62 / 2,61		2,62 / 2,61		2,62 / 2,61		2,51 / 2,55		2,51 / 2,55		2,51 / 2,55	
Temp. eau chaude de référence	°C	1h06 / 1h19		1h06 / 1h19		1h06 / 1h19		1h06 / 1h19		1h06 / 1h19		1h06 / 1h19	
Temp. eau chaude de référence	°C	52,5		52,5		52,5		52,5		52,5		52,5	
Volume d'ECS utilisable à 40 °C (Vmax) 180 L / 230 L	L	240 / 298		240 / 298		240 / 298		240 / 298		240 / 298		240 / 298	
Plage de fonctionnement côté eau		Taille 14		Taille 16		Taille 18		Taille 14		Taille 16		Taille 18	
Chauffage (2)	°C	15 ~ 70		15 ~ 70		15 ~ 70		15 ~ 70		15 ~ 70		15 ~ 70	
ECS (3)	°C	10 ~ 63		10 ~ 63		10 ~ 63		10 ~ 63		10 ~ 63		10 ~ 63	
Caractéristiques générales		Taille 14		Taille 16		Taille 18		Taille 14		Taille 16		Taille 18	
Appoint électrique de série à étage	kW	6 (2 / 2-4 / 2-6)		6 (2 / 2-4 / 2-6)		6 (2 / 2-4 / 2-6)		9 (3 / 3-6 / 3-9)		9 (3 / 3-6 / 3-9)		9 (3 / 3-6 / 3-9)	
Volume d'eau mini. requis (chauff. / rafraich.)	L	20 / 20		20 / 20		20 / 20		20 / 20		20 / 20		20 / 20	
Vase d'expansion chauffage	L	10		10		10		10		10		10	
Niveau de pression sonore (4)	dB(A)	30		30		30		30		30		30	
Dimensions - H x L x P (hors boutons) 180 L / 230 L	mm	1 650 x 595 x 600 / 1 850 x 595 x 600		1 650 x 595 x 600 / 1 850 x 595 x 600		1 650 x 595 x 600 / 1 850 x 595 x 600		1 650 x 595 x 600 / 1 850 x 595 x 600		1 650 x 595 x 600 / 1 850 x 595 x 600		1 650 x 595 x 600 / 1 850 x 595 x 600	
Poids de l'unité 180 L / 230 L	kg	109 / 118		109 / 118		109 / 118		109 / 118		109 / 118		109 / 118	
Raccordements hydrauliques		Taille 14		Taille 16		Taille 18		Taille 14		Taille 16		Taille 18	
Diamètre de sortie réseau chauffage	" / mm	1 / 26 x 34		1 / 26 x 34		1 / 26 x 34		1 / 26 x 34		1 / 26 x 34		1 / 26 x 34	
Diamètre de sortie réseau ECS et bouclage ECS	" / mm	3/4 / 20 x 27		3/4 / 20 x 27		3/4 / 20 x 27		3/4 / 20 x 27		3/4 / 20 x 27		3/4 / 20 x 27	

Pour plus d'informations sur les données de raccordement électrique, rendez-vous en p.68. *Données certifiées HP Keymark.

(1) Niveau sonore à 5 m / 1,5 m du sol et pour un champ libre directivité 2. (2) Sortie d'eau à 70 °C jusqu'à -15 °C extérieur. (3) Production d'Eau Chaude Sanitaire à 63 °C jusqu'à -15 °C extérieur. (4) Niveau sonore à 1 m et 1,5 m du sol et pour un champ libre directivité 2.

Tarifs

Groupe extérieur	EPRA14DV37	EPRA16DV37	EPRA18DV37	EPRA14DW17	EPRA16DW17	EPRA18DW17
Prix € HT groupe extérieur	8 020	8 732	10 102	8 020	8 732	10 102
+ éco-participation	19,17	19,17	19,17	19,17	19,17	19,17
Unité intérieure avec ballon 180 L	ETVH16S18E6V7	ETVH16S18E6V7	ETVH16S18E6V7	ETVH16S18E9W7	ETVH16S18E9W7	ETVH16S18E9W7
Prix € HT unité intérieure	8 404	8 404	8 404	8 404	8 404	8 404
+ éco-participation	8,33	8,33	8,33	8,33	8,33	8,33
Prix € HT de l'ensemble (groupe ext. + ballon 180 L)	16 424	17 136	18 506	16 424	17 136	18 506
+ éco-participation	27,50	27,50	27,50	27,50	27,50	27,50
Unité intérieure avec ballon 230 L	ETVH16S23E6V7	ETVH16S23E6V7	ETVH16S23E6V7	ETVH16S23E9W7	ETVH16S23E9W7	ETVH16S23E9W7
Prix € HT unité intérieure	8 717	8 717	8 717	8 717	8 717	8 717
+ éco-participation	8,33	8,33	8,33	8,33	8,33	8,33
Prix € HT de l'ensemble (groupe ext. + ballon 230 L)	16 737	17 449	18 819	16 737	17 449	18 819
+ éco-participation	27,50	27,50	27,50	27,50	27,50	27,50

Accessoires (p. 142)	
Kit rafraîchissement (en option)	EKHVCONV4 - 322 € HT

Mise en service* PAC Air/Eau avec liaison hydraulique Mise en service garantie **1 an** - 250.MPR_ALTHS_01 - **390,00 € HT** • Mise en service garantie **2 ans** - 250.MPR_ALTHS_02 - **561,00 € HT**

* Les tarifs des mises en service mentionnés ci-dessus sont applicables à partir du 01/04/2023.

PAC Air/Eau Double Service Haute Température 70 °C

Daikin Altherma 3 H HT F • Version au sol • 2 Zones



+ d'infos techniques
<https://lead.me/ETVZ16E6V-EPRA14-18DV>
<https://lead.me/ETVZ16E9W-EPRA14-18DV>

Informations techniques

Type	Monophasée (appoint 6 kW de série)						Triphasée (appoint 9 kW de série)					
	Taille 14		Taille 16		Taille 18		Taille 14		Taille 16		Taille 18	
Volume ballon ECS en Inox	180 L	230 L	180 L	230 L	180 L	230 L	180 L	230 L	180 L	230 L	180 L	230 L
Groupe extérieur	EPRA14DV37		EPRA16DV37		EPRA18DV37		EPRA14DW17		EPRA16DW17		EPRA18DW17	
Unité intérieure	ETVZ16S18E6V7	ETVZ16S23E6V7	ETVZ16S18E6V7	ETVZ16S23E6V7	ETVZ16S18E6V7	ETVH16S23E6V7	ETVZ16S18E9W7	ETVZ16S23E9W7	ETVZ16S18E9W7	ETVZ16S23E9W7	ETVZ16S18E9W7	ETVZ16S23E9W7
Puissances calorifiques à -7 °C / +60 °C	10,05 kW		11,44 kW		11,97 kW		10,47 kW		11,91 kW		12,47 kW	

Performances

Performances saisonnières Chauffage climat moyen		Taille 14		Taille 16		Taille 18		Taille 14		Taille 16		Taille 18	
SCOP* (35 °C / 55 °C)		4,51 / 3,58		4,51 / 3,58		4,51 / 3,58		4,71 / 3,57		4,71 / 3,57		4,71 / 3,57	
Rendement saisonnier* (35 °C / 55 °C)	%	177 / 140		177 / 140		177 / 140		186 / 140		186 / 140		186 / 140	
Label (35 °C / 55 °C)		A+++ / A++		A+++ / A++		A+++ / A++		A+++ / A++		A+++ / A++		A+++ / A++	
Performances saisonnières ECS climat moyen (EN16147)		Taille 14		Taille 16		Taille 18		Taille 14		Taille 16		Taille 18	
Profil de puilage déclaré 180 L / 230 L		L / XL		L / XL		L / XL		L / XL		L / XL		L / XL	
Label 180 L / 230 L		A / A		A / A		A / A		A / A		A / A		A / A	
Rendement saisonnier* 180 L / 230 L	%	110 / 108		110 / 108		110 / 108		106 / 107		106 / 107		106 / 107	
Acoustique		Taille 14		Taille 16		Taille 18		Taille 14		Taille 16		Taille 18	
Puissance acoustique (extérieur / intérieur)*	dB(A)	54 / 44		54 / 44		54 / 44		54 / 44		54 / 44		54 / 44	
Performance max. en chauffage (dégivrage inclus)		Taille 14		Taille 16		Taille 18		Taille 14		Taille 16		Taille 18	
Puissance calorifique à -7 °C / +60 °C	kW	10,05		11,44		11,97		10,47		11,91		12,47	
COP à -7 °C / +60 °C		2,01		2,01		2,01		2,03		2,03		2,03	
Puissance calorifique à -7 °C / +65 °C	kW	9,64		10,96		11,47		9,96		11,33		11,85	
COP à -7 °C / +65 °C		1,87		1,87		1,87		1,81		1,81		1,81	
Puissance calorifique à -7 °C / +70 °C	kW	8,61		9,68		10,76		9,86		11,10		12,33	
COP à -7 °C / +70 °C		1,72		1,72		1,72		1,77		1,77		1,77	

Groupe extérieur

Caractéristiques frigorifiques		Taille 14		Taille 16		Taille 18	
Compresseur / Fluide		Scroll / R-32		Scroll / R-32		Scroll / R-32	
Charge / Eq. CO ₂	kg / T	4,20 / 2,84		4,20 / 2,84		4,20 / 2,84	
Caractéristiques hydrauliques		Taille 14		Taille 16		Taille 18	
Diamètre de raccordement hydraulique	" / mm	1 / 26 x 34		1 / 26 x 34		1 / 26 x 34	
Plage de fonctionnement côté air		Taille 14		Taille 16		Taille 18	
Chauffage	°C	-28 ~ 35		-28 ~ 35		-28 ~ 35	
ECS	°C	-25 ~ 35		-25 ~ 35		-25 ~ 35	
Caractéristiques générales		Taille 14		Taille 16		Taille 18	
Alimentation électrique	V/Ph/Hz	230 / V3 / 1~ / 50		400 / V3 N~ / 50		400 / V3 N~ / 50	
Niveau de pression sonore (1)	dB(A)	32		32		32	
Dimensions (capot et grilles inclus) - H x L x P	mm	1 003 x 1 270 x 533		1 003 x 1 270 x 533		1 003 x 1 270 x 533	
Poids de l'unité	kg	146		146		151	

Unité intérieure

COP 180 L / 230 L		Taille 14		Taille 16		Taille 18	
Durée de mise en temp. 180 L / 230 L	h - min	2,62 / 2,61		2,51 / 2,55		2,51 / 2,55	
Temp. eau chaude de référence	°C	1h06 / 1h19		1h06 / 1h19		1h06 / 1h19	
Temp. eau chaude de référence	°C	52,5		52,5		52,5	
Volume d'ECS utilisable à 40 °C (Vmax) 180 L / 230 L	L	240 / 298		240 / 298		240 / 298	
Plage de fonctionnement côté eau		Taille 14		Taille 16		Taille 18	
Chauffage (2)	°C	15 ~ 70		15 ~ 70		15 ~ 70	
ECS (3)	°C	10 ~ 63		10 ~ 63		10 ~ 63	
Caractéristiques générales		Taille 14		Taille 16		Taille 18	
Appoint électrique de série à étage	kW	6 (2 / 2-4 / 2-6)		9 (3 / 3-6 / 3-9)		9 (3 / 3-6 / 3-9)	
Volume d'eau mini. requis (chauff. / rafraich.)	L	20 / 20		20 / 20		20 / 20	
Vase d'expansion chauffage	L	10		10		10	
Niveau de pression sonore (4)	dB(A)	30		30		30	
Dimensions - H x L x P (hors boutons) 180 L / 230 L	mm	1 650 x 595 x 600 / 1 850 x 595 x 600		1 650 x 595 x 600 / 1 850 x 595 x 600		1 650 x 595 x 600 / 1 850 x 595 x 600	
Poids de l'unité 180 L / 230 L	kg	114 / 122		114 / 122		114 / 122	
Raccordements hydrauliques		Taille 14		Taille 16		Taille 18	
Diamètre de sortie réseau chauffage	" / mm	1 / 26 x 34		1 / 26 x 34		1 / 26 x 34	
Diamètre de sortie réseau ECS et bouclage ECS	" / mm	3/4 / 20 x 27		3/4 / 20 x 27		3/4 / 20 x 27	

Pour plus d'informations sur les données de raccordement électrique, rendez-vous en p. 68. *Données certifiées HP Keymark.

(1) Niveau sonore à 5 m / 1,5 m du sol et pour un champ libre directivité 2. (2) Sortie d'eau à 70 °C jusqu'à -15 °C extérieur. (3) Production d'Eau Chaude Sanitaire à 63 °C jusqu'à -15 °C extérieur. (4) Niveau sonore à 1 m et 1,5 m du sol et pour un champ libre directivité 2.

Tarifs

Groupe extérieur	EPRA14DV37	EPRA16DV37	EPRA18DV37	EPRA14DW17	EPRA16DW17	EPRA18DW17
Prix € HT groupe extérieur	8 020	8 732	10 102	8 020	8 732	10 102
+ éco-participation	1917	1917	1917	1917	1917	1917
Unité intérieure avec ballon 180 L	ETVZ16S18E6V7	ETVZ16S18E6V7	ETVZ16S18E6V7	ETVZ16S18E9W7	ETVZ16S18E9W7	ETVZ16S18E9W7
Prix € HT unité intérieure	10297	10 297	10 297	10 297	10 297	10 297
+ éco-participation	8,33	8,33	8,33	8,33	8,33	8,33
Prix € HT de l'ensemble (groupe ext. + ballon 180 L)	18 317	19 029	20 399	18 317	19 029	20 399
+ éco-participation	2750	2750	2750	2750	2750	2750
Unité intérieure avec ballon 230 L	ETVZ16S23E6V7	ETVZ16S23E6V7	ETVZ16S23E6V7	ETVZ16S23E9W7	ETVZ16S23E9W7	ETVZ16S23E9W7
Prix € HT unité intérieure	10 613	10 613	10 613	10 613	10 613	10 613
+ éco-participation	8,33	8,33	8,33	8,33	8,33	8,33
Prix € HT de l'ensemble (groupe ext. + ballon 230 L)	18 633	19 345	20 715	18 633	19 345	20 715
+ éco-participation	2750	2750	2750	2750	2750	2750

Accessoires (p. 142)

Kit rafraîchissement (en option)	EKHVCONV4 - 322 € HT
----------------------------------	----------------------

Mise en service* PAC Air/Eau avec liaison hydraulique Mise en service garantie **1 an** - 250.MPR_ALTHS_01 - **390,00 € HT** • Mise en service garantie **2 ans** - 250.MPR_ALTHS_02 - **561,00 € HT**

* Les tarifs des mises en service mentionnés ci-dessus sont applicables à partir du 01/04/2023.

Daikin Altherma 3 H MT

Puissances calorifiques maximales

Puissances maximales disponibles - Dégivrage inclus - Monophasée

		Température de départ d'eau - °C													
		35		40		45		50		55		60		65	
Modèle	Te [°C]	Pcalo [kW]	Pabs [kW]	Pcalo [kW]	Pabs [kW]	Pcalo [kW]	Pabs [kW]	Pcalo [kW]	Pabs [kW]	Pcalo [kW]	Pabs [kW]	Pcalo [kW]	Pabs [kW]	Pcalo [kW]	Pabs [kW]
	EPRA08EV3	-25	4,91	2,43	4,99	2,64	5,05	2,92	5,12	3,20	4,96	3,46	4,80	3,68	
-20		5,67	2,48	5,72	2,73	5,77	3,02	5,82	3,31	5,26	3,23	5,59	3,90		
-15		6,43	2,52	6,46	2,82	6,49	3,12	6,52	3,42	6,54	3,72	6,39	4,06	6,24	4,46
-7		7,49	2,46	7,51	2,77	7,52	3,07	7,54	3,38	7,55	3,68	7,75	3,93	8,00	4,41
-2		7,95	2,52	8,72	2,90	8,75	3,15	8,29	3,24	8,71	3,68	8,93	4,24	8,68	4,53
2		7,75	1,88	7,61	2,09	7,46	2,25	8,17	2,80	8,87	3,35	8,79	3,74	8,71	4,12
7		7,95	1,69	7,88	1,92	7,82	2,15	8,89	2,69	9,12	3,09	8,72	3,29	8,31	3,49
12		9,02	1,61	8,95	1,86	8,89	2,12	8,82	2,38	9,17	2,80	9,51	3,23	8,58	3,20
15		8,56	1,41	8,88	1,66	8,55	1,83	8,22	2,01	8,69	2,50	9,16	2,99	8,45	3,03
EPRA10EV3	-25	5,68	2,83	5,76	3,07	5,84	3,39	5,92	3,72	5,34	3,78	5,17	4,03		
	-20	6,56	2,89	6,62	3,18	6,67	3,51	6,73	3,85	6,08	3,75	6,03	4,26		
	-15	7,44	2,94	7,47	3,29	7,50	3,63	7,53	3,98	7,57	4,33	7,39	4,73	6,73	4,87
	-7	8,84	3,00	8,93	3,31	9,01	3,61	9,06	3,90	9,10	4,19	9,75	4,98	9,25	5,14
	-2	8,80	2,88	8,97	3,18	9,15	3,48	8,80	3,59	9,38	4,10	9,76	4,73	10,03	5,29
	2	8,05	2,15	8,04	2,40	8,00	2,60	8,89	3,25	9,81	3,91	10,28	4,54	10,19	5,01
	7	9,25	2,04	9,17	2,32	9,10	2,60	10,34	3,25	10,61	3,72	10,14	3,97	9,68	4,21
	12	10,43	1,93	10,36	2,23	10,28	2,54	10,21	2,84	10,60	3,36	11,00	3,87	9,93	3,83
	15	10,02	1,72	10,39	2,01	10,00	2,23	9,62	2,44	10,17	3,04	10,71	3,64	9,89	3,69
EPRA12EV3	-25	6,60	3,34	6,70	3,63	6,79	4,02	6,88	4,40	5,34	3,78	5,17	4,03		
	-20	7,62	3,40	7,69	3,75	7,75	4,15	7,82	4,55	7,07	4,45	6,03	4,26		
	-15	8,64	3,46	8,68	3,87	8,72	4,29	8,76	4,70	8,79	5,11	8,59	5,59	6,73	4,87
	-7	10,28	3,54	10,37	3,90	10,47	4,27	10,52	4,61	10,58	4,95	11,33	5,88	10,75	6,07
	-2	8,84	3,04	9,10	3,36	9,36	3,68	9,09	3,82	9,77	4,36	10,25	5,05	10,85	5,77
	2	8,09	2,30	8,15	2,57	8,19	2,80	9,19	3,51	10,22	4,22	10,37	4,74	10,93	5,53
	7	9,97	2,28	9,89	2,58	9,81	2,89	11,15	3,61	11,44	4,14	10,93	4,40	10,43	4,66
	12	11,31	2,17	11,23	2,50	11,15	2,84	11,07	3,18	11,50	3,75	11,93	4,33	10,77	4,29
	15	10,75	1,91	11,14	2,22	10,73	2,46	10,32	2,69	10,91	3,35	11,49	4,01	10,61	4,08
20	11,28	1,76	11,00	1,98	11,06	2,40	11,13	2,83	11,19	3,26	10,76	3,48	10,34	3,71	

Puissances maximales disponibles - Dégivrage inclus - Triphasée

		Température de départ d'eau - °C													
		35		40		45		50		55		60		65	
Modèle	Te [°C]	Pcalo [kW]	Pabs [kW]	Pcalo [kW]	Pabs [kW]	Pcalo [kW]	Pabs [kW]	Pcalo [kW]	Pabs [kW]	Pcalo [kW]	Pabs [kW]	Pcalo [kW]	Pabs [kW]	Pcalo [kW]	Pabs [kW]
	EPRA08EW1	-25	4,91	2,33	4,99	2,53	5,05	2,80	5,12	3,08	4,96	3,37	4,80	3,63	
-20		5,67	2,38	5,72	2,62	5,77	2,89	5,82	3,17	5,26	3,11	5,59	3,79		
-15		6,43	2,42	6,46	2,71	6,49	2,99	6,52	3,28	6,54	3,56	6,39	3,89	6,24	4,29
-7		7,49	2,39	7,51	2,68	7,52	2,96	7,54	3,25	7,55	3,54	7,75	3,75	8,00	4,20
-2		7,95	2,42	8,72	2,79	8,75	3,03	8,29	3,12	8,71	3,54	8,93	4,06	8,68	4,33
2		7,75	1,81	7,61	2,01	7,46	2,16	8,17	2,69	8,87	3,22	8,79	3,58	8,71	3,95
7		7,95	1,63	7,88	1,84	7,82	2,06	8,89	2,57	9,12	2,91	8,72	3,13	8,31	3,35
12		9,02	1,55	8,95	1,79	8,89	2,03	8,82	2,27	9,17	2,61	9,51	2,95	8,58	2,88
15		8,56	1,35	8,88	1,59	8,55	1,76	8,22	1,93	8,69	2,35	9,16	2,78	8,45	2,80
EPRA10EW1	-25	5,68	2,73	5,76	2,95	5,84	3,27	5,92	3,58	5,34	3,71	5,17	4,00		
	-20	6,56	2,78	6,62	3,06	6,67	3,38	6,73	3,70	6,08	3,63	6,03	4,17		
	-15	7,44	2,83	7,47	3,17	7,50	3,49	7,53	3,82	7,57	4,16	7,39	4,54	6,73	4,70
	-7	8,84	2,89	8,93	3,19	9,01	3,48	9,06	3,76	9,10	4,03	9,75	4,77	9,25	4,90
	-2	8,80	2,78	8,97	3,06	9,15	3,34	8,80	3,45	9,38	3,94	9,76	4,53	10,03	5,08
	2	8,05	2,08	8,04	2,32	8,00	2,51	8,89	3,14	9,81	3,77	10,28	4,38	10,19	4,83
	7	9,25	1,98	9,17	2,24	9,10	2,50	10,34	3,12	10,61	3,53	10,14	3,79	9,68	4,05
	12	10,43	1,86	10,36	2,15	10,28	2,44	10,21	2,73	10,60	3,14	11,00	3,55	9,93	3,46
	15	10,02	1,66	10,39	1,94	10,00	2,15	9,62	2,35	10,17	2,87	10,71	3,40	9,89	3,42
EPRA12EW1	-25	6,60	3,24	6,70	3,51	6,79	3,89	6,88	4,28	5,34	3,71	5,17	4,00		
	-20	7,62	3,29	7,69	3,63	7,75	4,02	7,82	4,41	7,07	4,33	6,03	4,17		
	-15	8,64	3,35	8,68	3,75	8,72	4,15	8,76	4,55	8,79	4,95	8,59	5,41	6,73	4,70
	-7	10,28	3,42	10,37	3,78	10,47	4,14	10,52	4,47	10,58	4,80	11,33	5,67	10,75	5,83
	-2	8,84	2,92	9,10	3,23	9,36	3,55	9,09	3,67	9,77	4,19	10,25	4,84	10,85	5,56
	2	8,09	2,23	8,15	2,49	8,19	2,71	9,19	3,40	10,22	4,09	10,37	4,59	10,93	5,34
	7	9,97	2,21	9,89	2,50	9,81	2,79	11,15	3,48	11,44	3,93	10,93	4,22	10,43	4,50
	12	11,31	2,10	11,23	2,42	11,15	2,74	11,07	3,06	11,50	3,53	11,93	3,99	10,77	3,89
	15	10,75	1,85	11,14	2,15	10,73	2,37	10,32	2,60	10,91	3,18	11,49	3,76	10,61	3,79
20	11,28	1,70	11,00	1,92	11,06	2,32	11,13	2,73	11,19	3,13	10,76	3,38	10,34	3,63	

Pcalo : Puissance calorifique
Pabs : Puissance absorbée
Te : Température extérieure

Daikin Altherma 3 H MT

Puissances frigorifiques maximales

Puissances frigorifiques maximales - Monophasée

		Température extérieure - °C											
		20		25		30		35		40		43	
	LWE [°C]	Pfri [kW]	Pabs [kW]	Pfri [kW]	Pabs [kW]	Pfri [kW]	Pabs [kW]	Pfri [kW]	Pabs [kW]	Pfri [kW]	Pabs [kW]	Pfri [kW]	Pabs [kW]
	EPRA08EV3	7	6,13	1,27	6,58	1,65	6,97	1,89	7,33	2,37	6,44	2,38	5,73
10		6,77	1,32	7,32	1,68	7,81	1,99	8,30	2,44	7,35	2,45	6,62	2,44
13		7,41	1,37	8,06	1,71	8,65	2,12	9,23	2,52	8,27	2,52	7,51	2,51
15		8,04	1,31	8,69	1,71	9,28	2,13	9,86	2,55	8,84	2,55	8,04	2,52
18		8,97	1,24	9,64	1,71	10,24	2,16	10,89	2,50	9,72	2,58	8,84	2,54
EPRA10EV3	7	6,54	1,39	7,09	1,83	7,48	2,08	7,97	2,66	6,63	2,48	5,73	2,37
	10	7,23	1,44	7,89	1,86	8,38	2,19	9,01	2,73	7,56	2,56	6,62	2,44
	13	7,91	1,50	8,69	1,90	9,27	2,33	10,01	2,81	8,50	2,63	7,51	2,51
	15	8,59	1,44	9,37	1,90	9,95	2,35	10,70	2,85	9,10	2,66	8,04	2,52
	18	9,58	1,36	10,40	1,90	10,98	2,38	11,77	2,86	10,00	2,69	8,84	2,54
EPRA12EV3	7	7,10	1,57	7,61	2,04	8,11	2,35	8,62	2,97	6,81	2,59	5,73	2,37
	10	7,84	1,63	8,47	2,07	9,09	2,48	9,71	3,06	7,78	2,67	6,62	2,44
	13	8,59	1,70	9,32	2,11	10,06	2,63	10,80	3,15	8,74	2,75	7,51	2,51
	15	9,32	1,62	10,06	2,11	10,79	2,66	11,53	3,20	9,35	2,77	8,04	2,52
	18	10,40	1,53	11,15	2,11	11,91	2,69	12,66	3,27	10,28	2,81	8,84	2,54
	22	11,87	1,49	12,62	2,11	13,37	2,74	14,11	3,37	11,49	2,86	9,91	2,56

Puissances frigorifiques maximales - Triphasée

		Température extérieure - °C											
		20		25		30		35		40		43	
	LWE [°C]	Pfri [kW]	Pabs [kW]	Pfri [kW]	Pabs [kW]	Pfri [kW]	Pabs [kW]	Pfri [kW]	Pabs [kW]	Pfri [kW]	Pabs [kW]	Pfri [kW]	Pabs [kW]
	EPRA08EW1	7	6,13	1,23	6,58	1,6	6,97	1,83	7,33	2,29	6,44	2,29	5,73
10		6,77	1,28	7,32	1,63	7,81	1,92	8,3	2,36	7,35	2,36	6,62	2,35
13		7,41	1,33	8,06	1,66	8,65	2,04	9,23	2,43	8,27	2,43	7,51	2,42
15		8,04	1,27	8,69	1,66	9,28	2,06	9,86	2,47	8,84	2,45	8,04	2,43
18		8,97	1,2	9,64	1,66	10,24	2,09	10,89	2,41	9,72	2,49	8,84	2,44
EPRA10EW1	7	6,54	1,35	7,09	1,77	7,48	2,01	7,97	2,57	6,63	2,39	5,73	2,28
	10	7,23	1,4	7,89	1,8	8,38	2,12	9,01	2,63	7,56	2,47	6,62	2,35
	13	7,91	1,46	8,69	1,84	9,27	2,25	10,01	2,71	8,5	2,54	7,51	2,42
	15	8,59	1,39	9,37	1,84	9,95	2,27	10,7	2,75	9,1	2,56	8,04	2,43
	18	9,58	1,32	10,4	1,84	10,98	2,3	11,77	2,76	10	2,59	8,84	2,44
EPRA12EW1	7	7,10	1,52	7,61	1,97	8,11	2,27	8,62	2,87	6,81	2,5	5,73	2,28
	10	7,84	1,58	8,47	2,01	9,09	2,39	9,71	2,95	7,78	2,58	6,62	2,35
	13	8,59	1,65	9,32	2,05	10,06	2,54	10,8	3,04	8,74	2,65	7,51	2,42
	15	9,32	1,58	10,06	2,05	10,79	2,57	11,53	3,09	9,35	2,67	8,04	2,43
	18	10,4	1,49	11,15	2,05	11,91	2,6	12,66	3,15	10,28	2,71	8,84	2,44
	22	11,87	1,45	12,62	2,05	13,37	2,65	14,11	3,25	11,49	2,76	9,91	2,46

LWE: Température de sortie d'eau en mode rafraîchissement

Pfri : Puissance frigorifique

Pabs : Puissance absorbée

Daikin Altherma 3 H HT

Puissances calorifiques maximales

Puissances maximales disponibles - Dégivrage inclus - Monophasée

		Température de départ d'eau - °C													
		35		45		50		55		60		65		70	
Modèle	Te [°C]	Pcalo [kW]	Pabs [kW]	Pcalo [kW]	Pabs [kW]	Pcalo [kW]	Pabs [kW]	Pcalo [kW]	Pabs [kW]	Pcalo [kW]	Pabs [kW]	Pcalo [kW]	Pabs [kW]	Pcalo [kW]	Pabs [kW]
	EPRA14DV37	-25	7,24	3,45	7,33	3,95	7,58	4,40	8,01	5,07	8,06	5,2	8,10	5,34	
-20		7,48	3,36	7,64	4,29	7,98	5,06	8,09	5,58	7,81	5,4	7,53	5,24		
-15		8,51	3,41	8,72	4,11	9,08	4,58	9,65	5,19	9,26	5,34	8,87	5,49	8,08	5,38
-7		9,41	3,11	9,59	3,84	9,92	4,29	10,47	4,85	10,05	5,0	9,64	5,15	8,61	5,00
-2		7,91	2,53	8,32	3,07	9,26	3,70	10,17	4,27	10,15	4,6	10,12	4,94	8,90	4,75
2		7,57	2,21	7,80	2,77	8,72	3,24	9,92	3,80	10,01	4,25	10,10	4,70	9,13	4,56
7		9,43	1,94	9,51	2,57	9,84	2,95	10,40	3,42	10,16	3,89	9,91	4,37	8,47	4,25
12		7,82	1,41	7,13	1,76	6,97	1,99	7,40	2,39	7,48	2,7	7,56	3,00		
EPRA16DV37	-25	7,60	1,26	7,68	1,72	7,64	1,99	7,77	2,31	7,52	2,53	7,27	2,74		
	-20	8,27	3,94	8,37	4,51	8,81	5,12	9,11	5,77	9,16	5,92	9,22	6,08		
	-15	8,54	3,84	8,74	4,90	9,27	5,88	9,21	6,35	8,89	6,15	8,57	5,96		
	-7	9,72	3,89	9,97	4,69	10,56	5,33	10,98	5,90	10,54	6,08	10,09	6,25	9,09	6,05
	-2	10,75	3,55	10,96	4,39	11,53	4,98	11,91	5,52	11,44	5,69	10,96	5,86	9,68	5,63
	2	9,04	2,89	9,51	3,51	10,76	4,30	11,57	4,85	11,54	5,24	11,51	5,62	10,01	5,35
	7	8,66	2,52	8,92	3,16	9,81	3,64	10,87	4,17	10,97	4,66	11,06	5,15	10,27	5,13
	12	10,77	2,22	10,86	2,93	11,07	3,32	11,40	3,74	11,12	4,27	10,85	4,79	9,52	4,78
EPRA18DV37	-25	8,94	1,62	8,14	2,01	7,84	2,24	8,11	2,62	8,20	2,95	8,28	3,29		
	-20	8,68	1,44	8,78	1,97	8,60	2,24	8,51	2,53	8,24	2,77	7,96	3,01		
	-15	9,31	4,43	9,42	5,07	9,48	5,50	9,53	6,03	9,59	6,2	9,65	6,36		
	-7	9,61	4,32	9,83	5,51	9,97	6,32	9,64	6,64	9,30	6,44	8,96	6,23		
	-2	10,94	4,38	11,21	5,28	11,35	5,73	11,49	6,18	11,02	6,36	10,56	6,54	10,10	6,72
	2	12,10	4,00	12,33	4,94	12,40	5,36	12,47	5,78	11,97	5,96	11,47	6,13	10,76	6,25
	7	10,17	3,25	10,70	3,95	11,57	4,62	12,11	5,08	12,08	5,48	12,04	5,88	11,12	5,94
	12	9,74	2,84	10,03	3,56	10,90	4,04	11,81	4,53	11,92	5,06	12,03	5,60	11,41	5,70
EPRA18DV37	-25	12,12	2,49	12,22	3,30	12,30	3,68	12,39	4,07	12,09	4,64	11,80	5,21	10,58	5,31
	-20	10,06	1,82	9,16	2,26	8,71	2,48	8,81	2,85	8,91	3,21	9,00	3,57		
	-15	9,77	1,62	9,87	2,21	9,55	2,49	9,25	2,75	8,96	3,01	8,66	3,27		

Puissances maximales disponibles - Dégivrage inclus - Triphasée

		Température de départ d'eau - °C													
		35		45		50		55		60		65		70	
Modèle	Te [°C]	Pcalo [kW]	Pabs [kW]	Pcalo [kW]	Pabs [kW]	Pcalo [kW]	Pabs [kW]	Pcalo [kW]	Pabs [kW]	Pcalo [kW]	Pabs [kW]	Pcalo [kW]	Pabs [kW]	Pcalo [kW]	Pabs [kW]
	EPRA14DW17	-25	7,24	3,52	7,31	4,17	7,55	4,74	7,97	5,50	8,01	5,7	8,04	5,91	
-20		7,48	3,36	7,64	4,29	7,98	5,06	8,09	5,58	7,81	5,41	7,53	5,24		
-15		8,73	3,56	9,09	4,24	9,53	4,71	10,20	5,31	9,84	5,59	9,47	5,86	8,68	5,84
-7		9,74	3,26	9,86	3,56	10,30	4,11	10,99	4,79	10,47	5,15	9,96	5,51	9,86	5,58
-2		8,03	2,53	8,67	3,02	9,55	3,76	10,39	4,43	10,33	4,86	10,26	5,28	9,67	5,18
2		7,91	2,38	8,23	2,93	8,96	3,48	9,92	4,15	10,01	4,59	10,10	5,03	9,51	4,86
7		9,03	2,01	9,38	2,64	9,79	2,98	10,42	3,41	10,18	3,89	9,93	4,37	8,80	4,21
12		8,32	1,56	8,27	2,05	8,48	2,37	8,54	2,68	8,18	2,87	7,82	3,06		
EPRA16DW17	-25	7,96	1,36	8,12	1,80	8,26	2,12	8,33	2,42	7,99	2,61	7,65	2,81		
	-20	8,27	4,02	8,35	4,76	8,78	5,51	9,06	6,25	9,11	6,49	9,15	6,73		
	-15	8,54	3,84	8,74	4,90	9,27	5,88	9,21	6,35	8,89	6,15	8,57	5,96		
	-7	9,98	4,07	10,39	4,84	11,08	5,47	11,61	6,04	11,19	6,36	10,78	6,67	9,76	6,57
	-2	11,13	3,72	11,27	4,07	11,98	4,78	12,50	5,45	11,91	5,86	11,33	6,26	11,10	6,28
	2	9,17	2,90	9,91	3,46	11,11	4,37	11,82	5,04	11,75	5,53	11,67	6,01	10,87	5,83
	7	9,04	2,72	9,41	3,35	10,08	3,92	10,86	4,54	10,96	5,03	11,07	5,51	10,69	5,46
	12	10,32	2,29	10,71	3,01	11,01	3,35	11,42	3,73	11,15	4,26	10,87	4,78	9,90	4,74
EPRA18DW17	-25	9,51	1,78	9,45	2,35	9,54	2,66	9,35	2,93	8,96	3,14	8,57	3,35		
	-20	9,10	1,55	9,28	2,05	9,29	2,38	9,13	2,65	8,75	2,86	8,38	3,08		
	-15	9,31	4,52	9,40	5,36	9,44	5,92	9,49	6,54	9,53	6,79	9,57	7,04		
	-7	9,61	4,32	9,83	5,51	9,97	6,32	9,64	6,64	9,30	6,44	8,96	6,23		
	-2	11,23	4,58	11,69	5,45	11,92	5,89	12,15	6,32	11,71	6,65	11,28	6,98	10,84	7,31
	2	12,52	4,19	12,67	4,58	12,88	5,14	13,08	5,70	12,47	6,13	11,85	6,55	12,33	6,98
	7	10,32	3,26	11,15	3,89	11,94	4,70	12,37	5,28	12,29	5,78	12,21	6,29	12,08	6,47
	12	10,17	3,06	10,58	3,77	11,19	4,35	11,81	4,93	11,92	5,46	12,03	5,99	11,88	6,07
EPRA18DW17	-25	11,60	2,58	12,05	3,39	12,23	3,72	12,41	4,06	12,11	4,63	11,82	5,20	11,00	5,26
	-20	10,70	2,00	10,63	2,64	10,60	2,96	10,17	3,19	9,74	3,41	9,31	3,64		
	-15	10,23	1,74	10,44	2,31	10,33	2,65	9,92	2,88	9,51	3,11	9,10	3,34		

Pcalo : Puissance calorifique
Pabs : Puissance absorbée
Te : Température extérieure

Daikin Altherma 3 H HT

Puissances frigorifiques maximales

Puissances frigorifiques maximales - Monophasée

		Température extérieure - °C											
		20		25		30		35		40		43	
Modèle	LWE [°C]	Pfri [kW]	Pabs [kW]	Pfri [kW]	Pabs [kW]	Pfri [kW]	Pabs [kW]	Pfri [kW]	Pabs [kW]	Pfri [kW]	Pabs [kW]	Pfri [kW]	Pabs [kW]
	EPRA14DV37	7	6,58	1,13	6,99	1,69	7,06	2,05	6,90	2,57	6,98	2,93	6,87
10		7,73	1,20	8,09	1,69	8,07	2,09	8,18	2,67	7,73	2,89	7,53	3,04
13		8,87	1,26	9,19	1,70	9,07	2,16	9,11	2,65	8,49	2,85	8,19	2,99
15		9,30	1,22	9,66	1,69	9,56	2,13	9,62	2,61	9,03	2,83	8,75	2,98
18		9,94	1,18	10,36	1,67	10,29	2,10	10,55	2,56	9,84	2,79	9,59	2,96
EPRA16DV37	7	7,41	1,27	7,59	1,84	7,78	2,26	7,88	2,93	7,72	3,24	7,60	3,42
	10	8,69	1,35	8,79	1,84	8,89	2,31	9,01	2,94	8,56	3,19	8,33	3,36
	13	9,98	1,42	9,98	1,85	10,00	2,38	10,04	2,91	9,39	3,15	9,06	3,31
	15	10,46	1,37	10,49	1,83	10,53	2,35	10,60	2,87	9,99	3,13	9,68	3,29
	18	11,18	1,32	11,25	1,82	11,34	2,31	11,51	2,80	10,88	3,09	10,61	3,28
EPRA18DV37	7	8,16	1,40	8,40	2,03	8,63	2,51	8,86	3,30	8,65	3,63	8,52	3,83
	10	9,58	1,48	9,72	2,04	9,86	2,56	10,00	3,27	9,58	3,58	9,33	3,76
	13	11,00	1,57	11,04	2,04	11,09	2,64	11,13	3,23	10,52	3,53	10,15	3,70
	15	11,53	1,51	11,61	2,03	11,68	2,61	11,76	3,19	11,19	3,50	10,84	3,69
	18	12,32	1,46	12,45	2,01	12,57	2,56	12,70	3,11	12,19	3,46	11,88	3,67
	22	13,39	1,47	13,57	1,98	13,76	2,50	13,95	3,02	13,52	3,41	13,26	3,64

Puissances frigorifiques maximales - Triphasée

		Température extérieure - °C											
		20		25		30		35		40		43	
Modèle	LWE [°C]	Pfri [kW]	Pabs [kW]	Pfri [kW]	Pabs [kW]	Pfri [kW]	Pabs [kW]	Pfri [kW]	Pabs [kW]	Pfri [kW]	Pabs [kW]	Pfri [kW]	Pabs [kW]
	EPRA14DW17	7	6,58	1,13	6,99	1,69	7,06	2,05	6,90	2,57	6,32	2,74	5,82
10		7,73	1,20	8,09	1,69	8,07	2,09	8,18	2,67	6,95	2,73	6,27	2,78
13		8,87	1,26	9,19	1,70	9,07	2,16	9,11	2,65	7,57	2,72	6,73	2,78
15		9,30	1,22	9,66	1,69	9,56	2,13	9,62	2,61	8,08	2,69	7,24	2,76
18		9,94	1,18	10,36	1,67	10,29	2,10	10,55	2,56	8,85	2,65	8,00	2,73
EPRA16DW17	7	7,41	1,27	7,59	1,84	7,78	2,26	7,88	2,93	6,99	3,03	6,44	3,08
	10	8,69	1,35	8,79	1,84	8,89	2,31	9,01	2,94	7,68	3,02	6,94	3,08
	13	9,98	1,42	9,98	1,85	10,00	2,38	10,04	2,91	8,38	3,00	7,44	3,08
	15	10,46	1,37	10,49	1,83	10,53	2,35	10,60	2,87	8,94	2,98	8,01	3,05
	18	11,18	1,32	11,25	1,82	11,34	2,31	11,51	2,80	9,79	2,93	8,85	3,02
EPRA18DW17	7	8,16	1,40	8,40	2,03	8,63	2,51	8,86	3,30	7,83	3,39	7,21	3,44
	10	9,58	1,48	9,72	2,04	9,86	2,56	10,00	3,27	8,61	3,38	7,77	3,44
	13	11,00	1,57	11,04	2,04	11,09	2,64	11,13	3,23	9,38	3,37	8,34	3,44
	15	11,53	1,51	11,61	2,03	11,68	2,61	11,76	3,19	10,02	3,33	8,97	3,42
	18	12,32	1,46	12,45	2,01	12,57	2,56	12,70	3,11	10,96	3,28	9,92	3,38
	22	13,39	1,47	13,57	1,98	13,76	2,50	13,95	3,02	12,22	3,22	11,18	3,34

LWE : Température de sortie d'eau en mode rafraîchissement

Pfri : Puissance frigorifique

Pabs : Puissance absorbée

Daikin Altherma 3 H MT / 3 H HT

Protections électriques & schémas dimensionnels

Protections électriques*

		Protections Daikin Altherma 3 H MT	
		Monophasée	Triphasée
Groupe extérieur		EPRA-EV3	EPRA-EW1
Taille		8 à 12	8 à 12
Alimentation	V / Ph / Hz	230 V / V3/1~ / 50 Hz	400 V / V3N~ / 50 Hz
Intensité max. / protection	A	30,7 / 32	13 / 16
Section câble / longueur max.	mm ² / m	3G6 / 53	5G2,5 / 185
Section de câble intercom	mm ²	4G1,5	4G1,5

		Protections Daikin Altherma 3 H HT	
		Monophasée	Triphasée
Groupe extérieur		EPRA-DV37	EPRA-DW17
Taille		14 à 18	14 à 18
Alimentation	V / Ph / Hz	230 V / V3/1~ / 50 Hz	400 V / V3N~ / 50 Hz
Intensité max. / protection	A	29,4 / 32	13 / 16
Section câble / longueur max.	mm ² / m	3G6 / 53	5G1,5 / 218
Section de câble intercom	mm ²	4G1,5	4G1,5

		Protections Daikin Altherma 3 H MT / 3 H HT					
		Monophasée			Triphasée		
Unité intérieure		ETBH12E6V ou ETV(H-Z)12S(18-23)E6V ETBH16E6V7 ou ETV(H-Z)16S(18-23)E6V7			ETBH12E9W ou ETV(H-Z)12S(18-23)E9W ETBH16E9W7 ou ETV(H-Z)16S(18-23)E9W7		
Alimentation	V / Ph / Hz	230 V / V3/1~ / 50 Hz			400 V / V3N~ / 50 Hz		
Appoint électrique 6 kW / 9 kW à étage de série	kW	2 kW	2-4 kW	2-6 kW	3 kW	3-6 kW	3-9 kW
Intensité max. / protection courbe C	A	9 / 10	17,4 / 20	26 / 32	4 / 10	9 / 10	13 / 16
Section câble / longueur max	mm ² / m	3G2,5 / 69	3G4 / 57	3G6 / 57	5G2,5 / 502	5G2,5 / 251	5G2,5 / 167

* Raccordements électriques / Disjoncteur courbe C : Le câblage électrique doit être conforme aux normes et lois en vigueur et doit être réalisé par un professionnel. La section de câble dépend de la distance entre le tableau électrique et les unités. Ces données sont fournies à titre indicatif. Il faut impérativement vérifier la cohérence des sections de câble et protections. Seules les données du manuel d'installation et les données de la NF C 15-100 font foi.

Schémas dimensionnels

EPRA-E/D7(V3/W1)

Description

- Sortie câblage électrique
- Départ réseau hydraulique - Diamètre : 1" - 26/34 mm
- Retour réseau hydraulique - Diamètre : 1" - 26/34 mm
- Pieds de fixation (x 2)
- Orifice évacuation des condensats

ETV(H/Z)-E/E7(6V/9W)

Description

- Bouclage Eau Chaud Sanitaire - Diamètre : 3/4" - 20/27 mm
- Connexion hydraulique - Diamètre : 1" - 26/34 mm
- Connexion chauffage - Zone mélangée - Diamètre : 1" - 26/34 mm
- Connexion chauffage - Zone directe - Diamètre : 1" - 26/34 mm
- Connexion Eau Chaud Sanitaire - Diamètre : 3/4" - 20/27 mm

ETBH-E/E7(6V/9W)

Description

- Sortie câblage électrique
- Arrivée groupe extérieur - Diamètre : 1" - 26/34 mm
- Départ réseau hydraulique - Diamètre : 1" - 26/34 mm

○ Présent uniquement sur le modèle bizonne de type ETVZ

Daikin Altherma 3 H MT / 3 H HT

Application en cascade



En rénovation, pour de plus grandes surfaces, ou lorsque plus de puissance de chauffage est nécessaire, il est possible d'installer plusieurs pompes à chaleur (avec unité intérieure murale) l'une après l'autre pour cumuler leur puissance. On dit alors qu'elles sont en « cascade ».

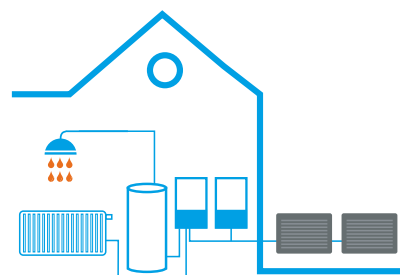

En cascade, la puissance des unités s'additionne et les caractéristiques des pompes à chaleurs restent les mêmes :

- > Température de sortie d'eau à 65 °C ou 70 °C jusqu'à -15 °C extérieur
- > Fonctionnement jusqu'à -28 °C extérieur



Pour réaliser une cascade, Daikin propose 2 solutions :

- > Décalage de loi d'eau sur les pompes à chaleur : la solution est composée uniquement de 2 unités, il est alors possible de réguler la cascade en décalage de loi d'eau. Dans ce cas, il n'y a pas d'accessoire supplémentaire nécessaire.
- > Avec le module de contrôle centralisé (EKCC-W) : la solution est composée de 2 à 16 unités. Dès lors les accessoires suivants sont nécessaires :

Module de contrôle de cascade		Le module permet de réguler jusqu'à 16 pompes à chaleur en cascade, il peut reconnaître différents contacts secs : - Thermostats à contact sec - Contacts Linky (ex : avec les abonnements EJP) Il peut ainsi gérer des pompes secondaires, et contrôler d'éventuels systèmes d'appoint (chaudières, etc)	EKCC-W Nombre nécessaire : 1
Passerelle de communication		C'est la passerelle de communication entre le module de contrôle et l'unité intérieure. Elle est installée dans l'unité intérieure de la pompe à chaleur. Nota : alimentation à fournir 15-24 Vcc -120 mA	DCOM-LT/IO Nombre nécessaire : 1 par unité intérieure
Sonde de température		Cette sonde est un accessoire complémentaire permettant de gérer un ballon ECS déporté	EKCLWS

Le principe de la régulation en cascade avec module de contrôle centralisé est simple : le régulateur détermine, en fonction de la demande de chaleur, le nombre d'unités nécessaire et adapte leur puissance.

Fonctionnement : chaque unité intérieure Daikin Altherma communiquera avec le régulateur par le biais d'un boîtier de communication DCOM. Le régulateur cascade disposera de ses propres réglages (loi d'eau, consigne ECS, etc.) et prendra la main sur la régulation de la pompe à chaleur. Il peut gérer le chauffage, le rafraîchissement et l'Eau Chaude Sanitaire d'un ballon déporté.

Exemples de combinaisons en cascade

Nombre et taille d'unités (Triphasée)	Puissance en chauffage de la cascade (kW) à -7/60 °C	Puissance des appoints (kW)	Protections Daikin Altherma 3 H MT et 3 H HT	
			Type de solution possible	
			Décalage de loi d'eau	Module de contrôle centralisé
2 x Taille 8	15,5	3 à 18	✓	✓
2 x taille 10	19,5	3 à 18	✓	✓
2 x Taille 18	24,94	3 à 18	✓	✓
3 x Taille 18	37,41	3 à 27	✗	✓



Lors de la sélection et du dimensionnement d'une solution en cascade, il est nécessaire de porter une attention particulière à la puissance du compteur électrique (puissance souscrite en kVA). Retrouvez plus d'informations dans le guide technique (disponible uniquement au format digital) en suivant ce QR code.

