

ACOVA

Z 23290

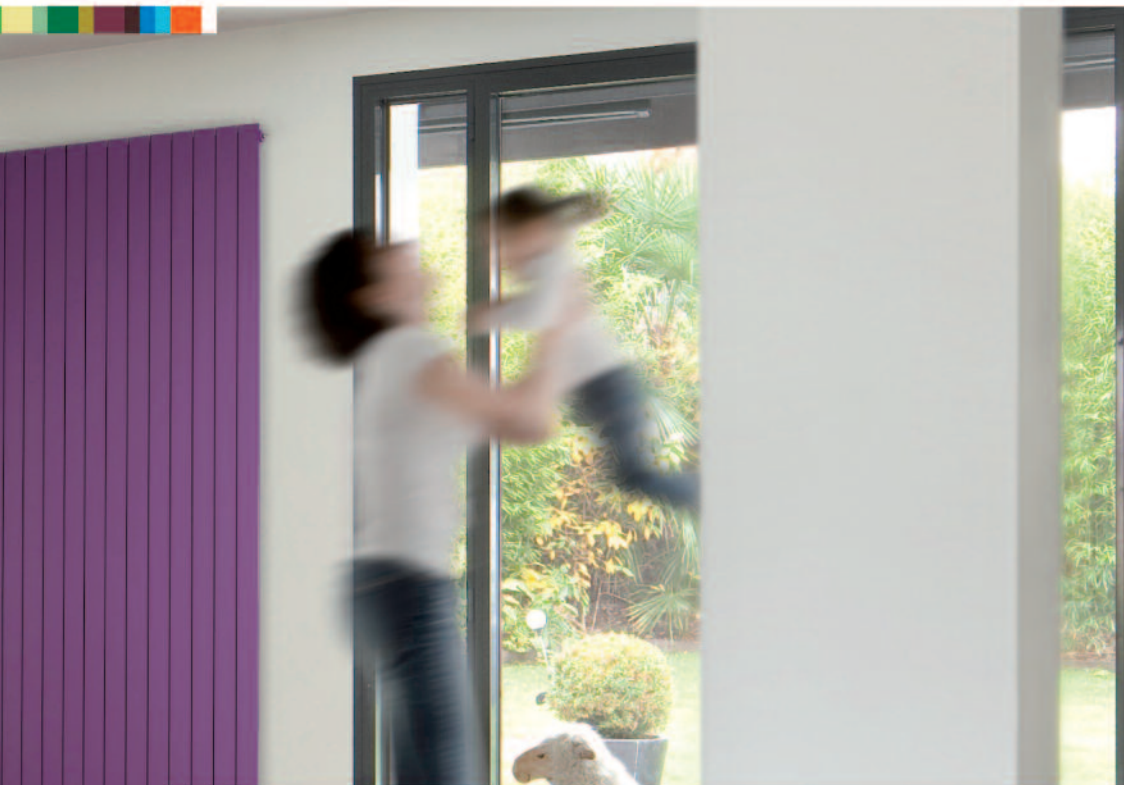

NOTICE D'UTILISATION
INSTRUCTION FOR USE
GEBRUIKSAANWIJZING



www.acova.fr

FR

1 Présentation

| | |
|--|---|
| 1.1 Introduction | 2 |
| 1.2 Présentation de votre radiateur sèche-serviettes | 3 |
| 1.3 Présentation du soufflant | 3 |
| 1.4 Présentation de la commande à distance | 4 |
| 1.5 Mise en marche du radiateur, du soufflant et de la commande à distance | 4 |

2 Installation de votre radiateur sèche-serviettes et de sa commande à distance

| | |
|--|---|
| 2.1 Choix de l'emplacement du radiateur sèche-serviettes | 5 |
| 2.2 Choix de l'emplacement de la commande à distance | 6 |
| 2.3 Raccordement de l'appareil | 6 |

3 Utilisation

| | |
|---|----|
| 3.1 Utilisation de la commande à distance | 8 |
| 3.2 Utilisation de votre radiateur sèche-serviettes et du soufflant | 14 |
| 3.3 Paramétrage avancé de la commande à distance | 15 |

4 Conseils d'entretien et de dépannage

| | |
|------------------------------------|----|
| 4.1 Opérations d'entretien courant | 17 |
| 4.2 Nettoyage du filtre | 17 |
| 4.3 Résolution des problèmes | 18 |

5 Services et garantie

21

1. Présentation

1.1 Introduction

Madame, Monsieur,

Nous vous remercions d'avoir choisi ce radiateur sèche-serviettes.

Élaboré avec le plus grand soin selon notre charte qualité, nous vous en souhaitons une entière satisfaction. Pour profiter pleinement de toutes ses possibilités, nous vous invitons à lire attentivement cette notice et à la conserver à proximité de votre appareil.

Merci de votre confiance.

Avertissements

Cet appareil n'est pas prévu pour être utilisé par des personnes (y compris les enfants) dont les capacités physiques, sensorielles ou mentales sont réduites, ou des personnes dénuées d'expérience ou de connaissance, sauf si elles ont pu bénéficier, par l'intermédiaire d'une personne responsable de leur sécurité, d'une surveillance ou d'instructions préalables concernant l'utilisation de l'appareil. Il convient de surveiller les enfants pour s'assurer qu'ils ne jouent pas avec l'appareil.

Les radiateurs sèche-serviettes doivent être utilisés conformément à l'usage auxquels ils sont destinés et non comme console, chaise, jeu, échelle...

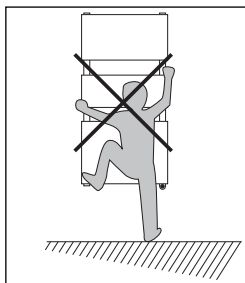

MISE EN GARDE Pour éviter tout danger pour les très jeunes enfants, il est recommandé d'installer cet appareil de façon telle que le barreau chauffant le plus bas soit au moins à 600 mm au-dessus du sol.

PRÉCONISATION RELATIVE À L'UTILISATION DES APPAREILS EN FINITION SPÉCIALE Parmi les différents états de surface du radiateur sèche-serviettes, notamment dans le cas d'appareils en finition chromée, inox ou aluminium, certains transmettent une plus forte sensation de chaleur au toucher. Il est conseillé de ne pas s'appuyer sur la façade de l'appareil lorsque celui-ci est en fonctionnement afin d'éviter tout risque de brûlure.

IMPORTANT :

La commande à distance livrée avec votre appareil est conçue pour une utilisation avec un radiateur sèche-serviettes électrique, qu'il soit équipé ou non d'un soufflant.

Dans le cadre de l'utilisation avec un appareil électrique sans soufflant, la fonction boost manuel (voir chapitre 3.1.2) n'est pas active ; tout appui sur la touche **BOOST** sera inopérant sur le fonctionnement de votre radiateur sèche-serviettes.

1.2 Présentation de votre radiateur sèche-serviettes

Votre radiateur sèche-serviettes contient un fluide hydractif chauffant grâce à une résistance totalement indépendante du soufflant. Cet appareil est livré prêt à l'emploi.

Il est bouchonné et rempli en usine d'une huile minérale thermique haute performance. Ce fluide, spécialement élaboré pour cet usage, ne nécessite aucun entretien particulier.

Dès la mise en chauffe de l'appareil, vous constaterez des phénomènes différents de ceux générés par un chauffage électrique conventionnel :

- la résistance électrique réchauffe le fluide qui se met progressivement et de façon naturelle en circulation à l'intérieur du radiateur ;
- les propriétés du fluide font que la température de surface du radiateur n'atteint un niveau optimal qu'au bout de 10 min environ, ce temps variant suivant les modèles et la température ambiante de la pièce lors de la mise en chauffe de l'appareil ;
- ce principe de fonctionnement garantit la constance et la durée de la chaleur émise, même lorsque la résistance n'est plus alimentée.

Cette résistance électrique est régulée par un boîtier récepteur infrarouge qui assure également le maintien de la pièce à la température désirée. Ce boîtier est piloté par la commande à distance fournie avec votre radiateur.

Pour garantir un fonctionnement efficace de votre appareil, **il est toutefois recommandé de ne pas le couvrir entièrement**. Du fait de l'élévation de température et grâce au coupe-circuit interne, il peut dans le cas contraire interrompre son fonctionnement.

1.3 Présentation du soufflant

Votre radiateur sèche-serviettes est équipé, suivant modèles, d'un ensemble ventilateur + résistance chauffante appelé soufflant. L'apport de chaleur additionnelle, appelé boost, vous permet d'augmenter rapidement la température ambiante dans votre pièce.

Vous pourrez définir deux programmes journaliers P1 et/ou P2 au moyen de la commande à distance. Ces programmes permettent d'activer automatiquement la marche forcée de votre radiateur et/ou de votre soufflant chaque jour à une heure donnée et pour une durée déterminée (voir chapitre 3.1).



MISE EN GARDE Pour éviter une surchauffe, ne pas couvrir l'appareil de chauffage.

REMARQUE Il est essentiel de ne pas obstruer l'entrée et la sortie de l'air à travers le dispositif soufflant.

IMPORTANT Le soufflant de votre radiateur sèche-serviettes est muni d'une détection de « présence filtre ».

Si le filtre est absent ou mal positionné, le dispositif soufflant ne peut pas fonctionner (voir chapitre 3.2.2).

1.4 Présentation de la commande à distance

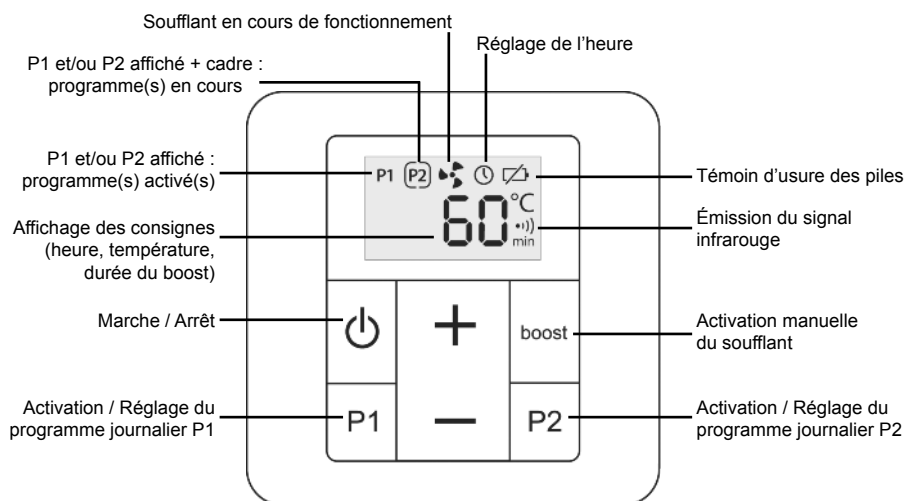

1.5 Mise en marche du radiateur, du soufflant et de la commande à distance

Activez le radiateur et la commande à distance par un appui long sur leurs interrupteurs marche/arrêt respectifs. Activez le soufflant par un appui simple sur son interrupteur marche/arrêt.

Le radiateur sèche-serviettes et le soufflant, si celui-ci est présent, sont alors prêts à recevoir les instructions de la commande à distance (voir chapitre 3.1).

2. Installation de votre radiateur sèche-serviettes et de sa commande à distance

2.1 Choix de l'emplacement du radiateur sèche-serviettes

Pour profiter pleinement de votre appareil et pour votre plus grand confort, nous vous recommandons :

- de réaliser l'installation si possible à proximité des emplacements à fortes déperditions (fenêtres, portes, etc., voir figure ①),
- de disposer tout objet (meubles, chaises...) au minimum à 50 cm de la face avant de l'appareil pour favoriser la circulation de l'air,
- de positionner le bas de l'appareil au minimum à 15 cm du sol – voir figure ①,
- de laisser au minimum 10 cm entre le haut de l'appareil et une tablette,
- d'utiliser un système de fixation adapté à la nature de votre mur,
- de ne pas soumettre le radiateur à une humidité ambiante intensive ou permanente.

IMPORTANT L'appareil de chauffage ne doit pas être placé juste en dessous d'une prise de courant.

IMPORTANT Ce radiateur ne doit jamais être installé avec son soufflant en position haute, voir figure ②.

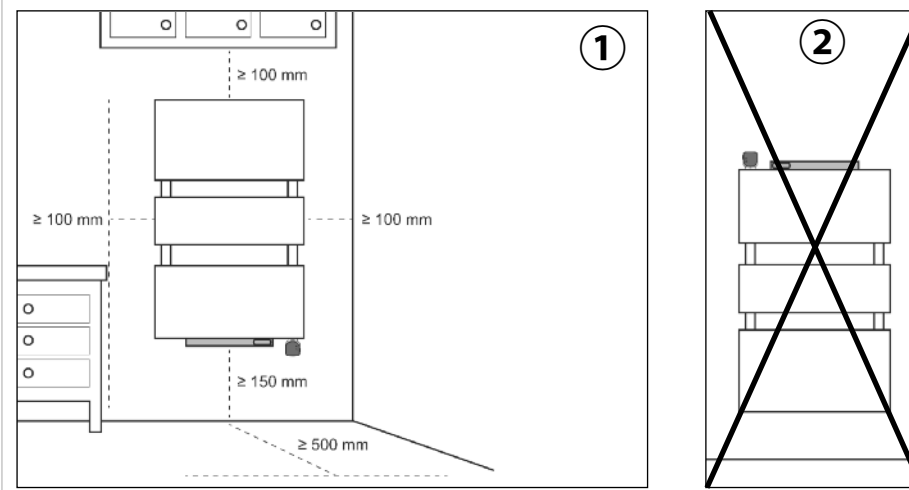



À NOTER :

Lors de la pose de votre radiateur sèche-serviettes, assurez-vous de ne pas le faire reposer sur le dispositif soufflant ni sur son récepteur infrarouge (voir figure ③).

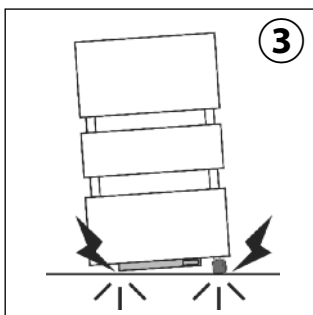

2.2 Choix de l'emplacement de la commande à distance

La commande à distance doit être située impérativement dans la pièce où se trouve votre sèche-serviettes, à une distance de 8 m maximum de ce dernier. Il faut de préférence placer la commande à distance en visée directe et sans obstacle (mur, meuble, etc.) afin d'assurer une bonne réception du signal infrarouge.

Elle peut être fixée au mur ou posée sur son socle fourni (voir chapitre 3.1.1). Avant toute fixation définitive, et après raccordement électrique de votre sèche-serviettes, réalisez un test de fonctionnement. Assurez-vous pour cela qu'aucun objet ne perturbera la transmission entre la commande à distance et le récepteur infrarouge de votre radiateur sèche-serviettes.

2.3 Raccordement de l'appareil

INTRODUCTION :

Les caractéristiques techniques de votre radiateur sont indiquées sur son étiquette signalétique.

Veillez à en prendre note préalablement à son installation et à toute demande d'intervention SAV.

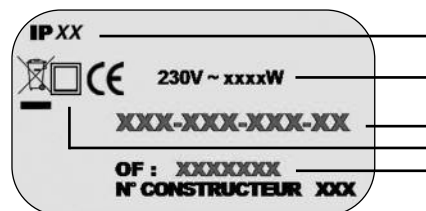

IP : indice de protection de votre appareil contre la pénétration des solides et les projections d'eau
Tension et puissance à respecter lors de l'installation

Référence de l'appareil
Classe II : double isolation
OF : numéro de fabrication

L'alimentation électrique doit être protégée par un dispositif différentiel résiduel de courant assigné au plus égal à 30 mA, notamment dans le cas d'une installation dans un local contenant une baignoire ou une douche.

RACCORDEMENT DE CLASSE II (marché français) :

Au-delà des règles prescrites dans cette notice, l'installation doit être conforme aux normes européennes et françaises en vigueur, telles que CEI 60364.7.701 et NF C15-100, ainsi qu'aux règles de l'art.

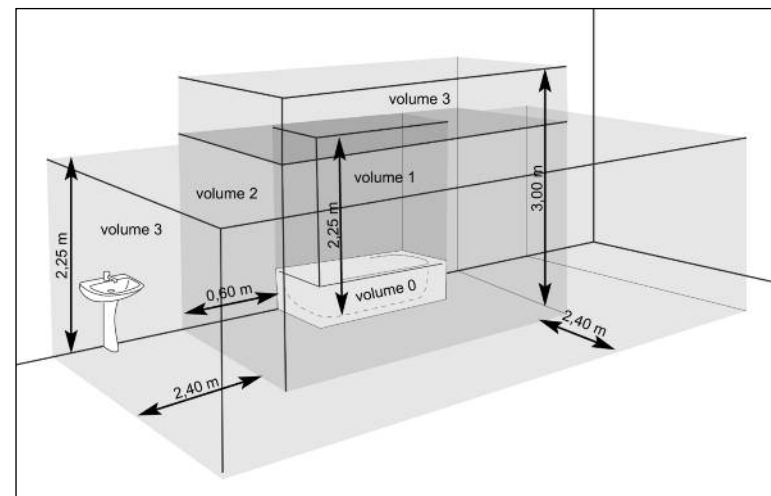

IMPORTANT L'exemple montré ici ne concerne que le cas d'une baignoire. Pour les autres types d'équipements de salle de bains, consultez obligatoirement votre installateur.

Le câble souple monté d'origine est destiné à être relié au réseau par l'intermédiaire d'un boîtier de connexion.



À NOTER :

L'ajout d'une fiche de prise de courant est interdit.

IMPORTANT L'installation doit être équipée d'un dispositif de coupure omnipolaire ayant une distance d'ouverture de contact d'au moins 3 mm.

Le raccordement au réseau électrique doit être effectué en respectant :

- la tension indiquée sur l'étiquette signalétique ;
- les couleurs conventionnelles :
 - marron : phase
 - bleu ou gris : neutre
 - noir : fil pilote

PRINCIPE DE RACCORDEMENT AVEC FIL PILOTE :

Votre appareil est muni d'un fil pilote lui permettant d'être raccordé à une centrale de programmation fil pilote (non fournie avec l'appareil).

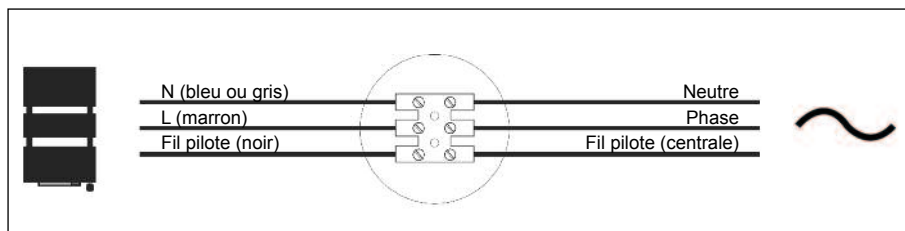
**PRINCIPE DE RACCORDEMENT SANS FIL PILOTE :**

Si le fil pilote n'est pas raccordé, la sécurité impose de l'isoler. Il ne doit en aucun cas être raccordé à la terre.

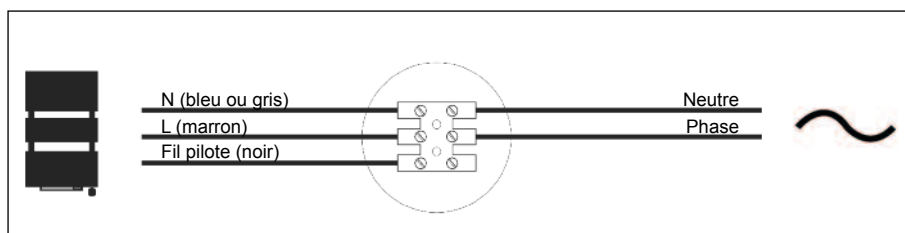
**RACCORDEMENT DE CLASSE I :**

Pour les pays autres que la France, l'installation doit être conforme aux normes en vigueur et aux règles de l'art du pays dans lequel elle est mise en œuvre.

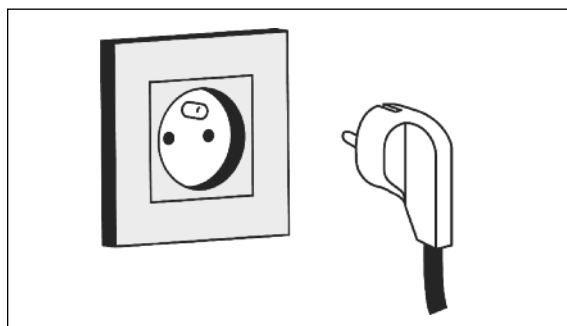

Le câble souple monté d'origine est destiné à être relié au réseau par l'intermédiaire d'une fiche de prise de courant.

3. Utilisation

3.1 Utilisation de la commande à distance

3.1.1 Mise en service

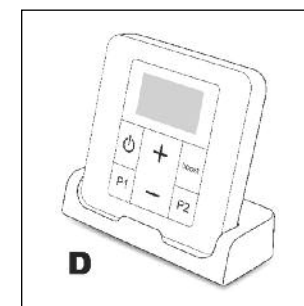
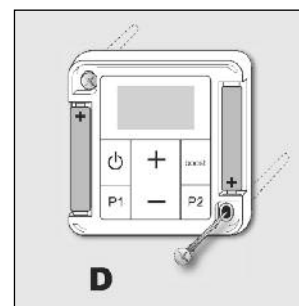
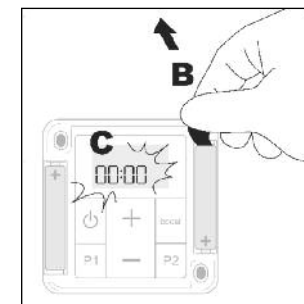
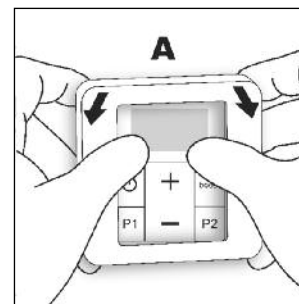

Enlevez le cadre en faisant levier (A). Retirez la languette d'activation des piles (B), puis repositionnez le cadre.

Après une phase d'initialisation le voyant de réglage de l'heure ⌚ s'affiche et 00:00 clignote. Appuyez aussitôt sur les touches + ou - pour mettre à l'heure votre commande à distance.

Un appui prolongé sur les touches + ou - vous permet d'accélérer ce réglage.



À la fin du réglage, patientez environ 10 secondes (ou appuyez sur les touches **P1** ou **P2**).

L'affichage ⌚ disparaît, l'heure est alors enregistrée.

Veuillez suivre les instructions ci-après en cas d'erreur lors de la procédure de réglage de l'heure.

RÉGLAGE DE L'HEURE

Le réglage de l'heure peut se faire en respectant la procédure suivante :

- o Vérifiez que la commande à distance est allumée.
- o Accédez au réglage par un appui long et simultané sur les touches **P1** et **P2**.
- o Le voyant de réglage de l'heure  s'affiche et 00:00 clignote.
- o Réglez l'heure par appuis sur **+** ou **-**. Un appui prolongé sur les touches **+** ou **-** vous permet d'accélérer ce réglage.
- o À la fin du réglage, patientez environ 10 secondes (ou appuyez sur les touches **P1** ou **P2**).
- o L'affichage  disparaît, l'heure est alors enregistrée.

REPLACEMENT DES PILES

Lorsque le témoin d'usure des piles  apparaît, vous disposez de quelques jours pour changer celles-ci (2 piles alcalines 1,5V de type LR03 ou AAA ; l'utilisation de piles rechargeables est déconseillée).

Lors d'un remplacement des piles, les paramètres de la commande à distance sont conservés (exemple : programmations P1 et P2) à l'exception du réglage de l'heure.

Des précautions sont à prendre :

- respecter les polarités +/- ;
- ne pas jeter les piles usagées n'importe où (dans un souci de respect de l'environnement, vous devez rapporter les piles usagées dans un lieu de collecte).

3.1.2 Description des fonctions

MARCHE / ARRÊT DE LA COMMANDE À DISTANCE :

Vous pouvez allumer ou éteindre la commande à distance par un appui long sur la touche .



À NOTER :

L'arrêt de la commande à distance entraîne la mise en veille du soufflant.

MARCHE / ARRÊT DU BOOST MANUEL

Un appui sur la touche **BOOST** vous permet de démarrer le soufflant pour une durée préétablie (voir chapitre 3.3, paramètre 0 pour le modifier).

Une fois le boost démarré, vous pouvez ajuster cette durée entre 15 et 120 minutes par appuis successifs sur les touches **+** ou **-**. Vous pouvez l'interrompre à tout moment par appui sur la touche **BOOST**.

Le symbole  apparaît pendant toute la durée du boost manuel. Le temps restant s'affiche et défile jusqu'à la fin de la durée choisie.



À NOTER :

Le temps total de fonctionnement en continu du soufflant ne peut excéder 2 heures (soit 120 minutes). Une interruption automatique de 30 minutes est prévue après 2 heures de fonctionnement en continu. À l'issue de cette interruption, le soufflant redémarre. Cet arrêt automatique ne modifie pas l'heure de fin des programmes.

RÉGLAGE DE LA TEMPÉRATURE SOUHAITÉE

Vous pouvez régler la température de consigne souhaitée en appuyant sur les touches **+** ou **-** de votre commande à distance sur une plage de 7 à 28°C.



Le réglage de la température souhaitée est impossible lorsqu'un boost manuel est en cours. Si vous souhaitez modifier la température, arrêtez le boost manuel en appuyant sur la touche **BOOST**. Réglez ensuite la température souhaitée, relancez le boost manuel en appuyant à nouveau sur la touche **BOOST**.

PROGRAMMES JOURNALIERS P1 ET P2

Les fonctions P1 et P2, lorsqu'elles sont activées, vous permettent de lancer tous les jours à la même heure un ou deux programmes automatiques. Les réglages de P1 et de P2 sont indépendants.

En accédant au paramétrage avancé de votre commande à distance, vous pouvez choisir de déclencher :

- une marche forcée du radiateur seul (paramètre par défaut),
- ou un boost soufflant,
- ou une marche forcée du radiateur + un boost soufflant.

Le paramètre sélectionné sera fonctionnel pour les programmes P1 et P2 (voir chapitre 3.3, paramètre 3).

Les durées du boost soufflant comme de la marche forcée peuvent être modifiées (voir chapitre 3.3, paramètres 1 et 2).

IMPORTANT Le démarrage d'un boost manuel pendant que P1 et/ou P2 sont actifs n'annulera pas les programmations existantes qui se dérouleront comme prévu.

3.1.3 Réglage d'un programme journalier

Un appui long sur **P1** ou **P2** permet d'accéder au réglage de l'heure de démarrage du programme sélectionné (A).

Les symboles P1 ou P2 et  se mettent à clignoter, et l'heure de démarrage du programme P1 ou P2 s'affiche (B).

L'heure de démarrage du programme P1 ou P2 peut être ajustée par intervalles de 15 minutes en appuyant sur les touches **+** et **-** (C).

Un appui court sur **P1** ou **P2**, ou 10 secondes sans appui sur une touche, vous permet de sortir du réglage. L'heure de démarrage est mémorisée et P1 ou P2 est activé (D).

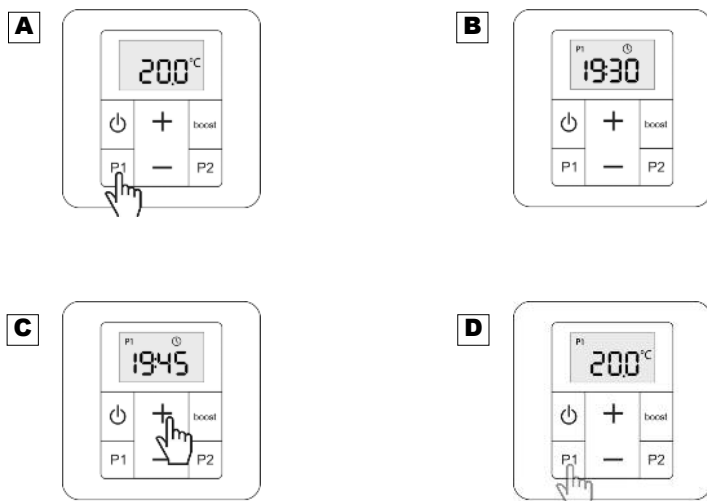

Un appui court sur **P1** ou **P2** vous permet d'activer/désactiver le programme P1 ou P2. L'affichage sur l'écran du symbole P1 ou P2 vous indique son activation.

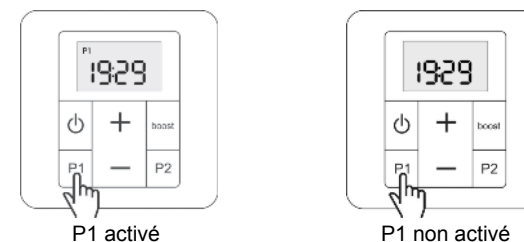

Un cadre apparaît autour du symbole P1 ou P2 lorsque l'heure de démarrage du programme est atteinte et reste affiché pendant toute la durée du programme.

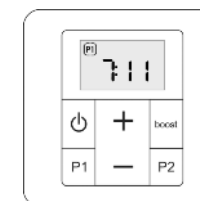

Pour interrompre le programme en cours de fonctionnement, un appui court sur **P1** ou **P2** est nécessaire. Le cadre autour du symbole P1 ou P2 disparaît. Le programme continuera de se répéter normalement les jours suivants.

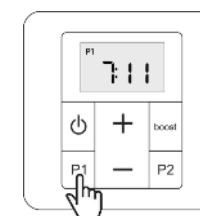

3.2 Utilisation de votre radiateur sèche-serviettes et du soufflant

3.2.1 Désignation des voyants de votre sèche-serviettes

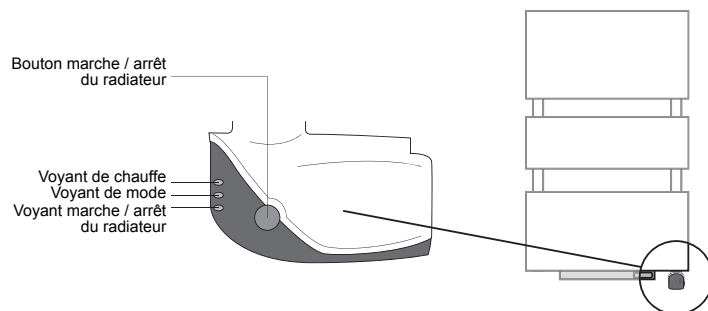

Le voyant de chauffe indique :

- lorsqu'il est allumé, que la résistance chauffante du radiateur est alimentée ;
- lorsqu'il clignote, qu'un défaut de sonde de température a été détecté.

Dans ce cas, consultez le chapitre 4 pour résoudre le problème.

Le voyant de mode indique, lorsque la commande à distance est allumée, qu'une température de consigne a bien été enregistrée par le radiateur.

Dans le cas d'un fil pilote, le voyant est allumé lorsque la centrale de programmation est en mode Confort. Ce voyant restera éteint avec tout autre mode.

Le voyant marche/arrêt du radiateur indique, lorsqu'il est allumé, que le radiateur est prêt à recevoir l'instruction de la commande à distance pour se déclencher (voir chapitre 3.1).

REMARQUE Le fonctionnement du soufflant et du radiateur électrique sont indépendants. Votre soufflant peut donc fonctionner une fois votre radiateur éteint et inversement.

3.2.2 Désignation des voyants de votre soufflant

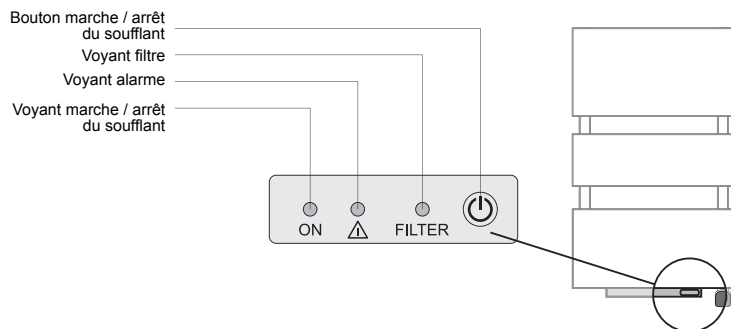

Le **voyant marche/arrêt** du soufflant indique, lorsqu'il est sous tension, que la fonction soufflant est activable par la commande à distance.

Le **voyant alarme** indique un dysfonctionnement de votre soufflant. Consultez le chapitre 4 pour identifier la cause de cette alarme.

Le **voyant filtre** vous signale périodiquement le besoin de nettoyer le filtre (voir chapitre 4.2).

Ce voyant vous avertit également de l'absence ou du mauvais positionnement du filtre sur le soufflant. Dans ce cas les voyants alarme et filtre clignoteront simultanément.

3.3 Paramétrage avancé de la commande à distance (pour utilisateurs avertis)

Certains paramètres de votre commande à distance sont ajustables. Les informations ci-dessous vous permettront d'accéder à ces derniers et de les modifier en fonction de votre utilisation.

L'accès au paramétrage se fait lorsque la commande à distance est éteinte. Effectuez si nécessaire un appui long sur pour l'éteindre.

Une fois la commande éteinte, un appui long et simultané sur les touches **P1** et **P2** permet d'accéder au menu. Les informations suivantes s'afficheront alors sur l'écran de votre commande :

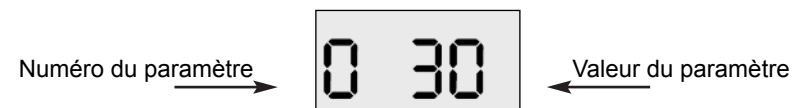

Un appui sur **P2** vous permet d'accéder au paramètre suivant. (0 → 1 → 2...)
Un appui sur **P1** vous permet de revenir au paramètre précédent. (2 → 1 → 0)

| N° | Paramètre | Description | Valeur par défaut | Réglage |
|-----|---|---|---|---------------------------------------|
| 0 | Durée du boost | Réglable de 15 à 120 minutes par intervalles de 15 minutes | 30 minutes | Appui sur touche + ou - |
| 1 | Durée du programme P1 | Réglable de 15 à 120 minutes par intervalles de 15 minutes | - Si paramètre 3 = 0 ou 2 : 30 minutes | Appui sur touche + ou - |
| | | | - Si paramètre 3 = 1 : 60 minutes | |
| 2 | Durée du programme P2 | Réglable de 15 à 120 minutes par intervalles de 15 minutes | - Si paramètre 3 = 0 ou 2 : 30 minutes | Appui sur touche + ou - |
| | | | - Si paramètre 3 = 1 : 60 minutes | |
| 3 | Type de programme | Valeur 0 (soufflant seul), 1 (radiateur en marche forcée) ou 2 (radiateur en marche forcée + soufflant) | 1 | Appui sur touche + ou - |
| 4 | Étalonnage température de consigne | Réglable de -5,0°C à 5,0°C par intervalles de 0,5°C | 0,0°C | Appui sur touche + ou - |
| 5 | Étalonnage température ambiante | Non disponible sur ce modèle | -- | |
| 6 | Type d'énergie | Ne JAMAIS modifier ! * | 1 | |
| 7 | Affichage par défaut | Valeur 0 (heure) ou 1 (température de consigne) | 1 | Appui sur touche + ou - |
| 8 | Affichage numéro de version et réinitialisation | Retour aux paramètres usine. | | Appui 10 sec sur touche + |
| | | L'heure doit alors être réglée à nouveau. | | |
| End | Affichage sortie des paramétrages | Sortie du menu de paramétrage | | Appui sur P2 |

* La commande à distance est paramétrée en fonction de l'alimentation de votre sèche-serviettes (eau chaude ou électrique). Il est déconseillé de modifier la valeur par défaut.

4. Conseils d'entretien et de dépannage

4.1 Opérations d'entretien courant

Avant toute opération d'entretien, prenez soin d'arrêter votre soufflant par appui sur  jusqu'à ce que le voyant ON soit éteint.

Le choix des meilleurs matériaux et la qualité du traitement de surface protègent votre appareil de la corrosion et des chocs.

Pour une durée de service optimale de votre radiateur, nous vous recommandons de suivre les conseils suivants :

- Pour l'entretien des parois extérieures (hors parties électriques), n'utilisez pas de produit abrasif ou corrosif mais simplement de l'eau savonneuse tiède.
- Pour nettoyer le soufflant ainsi que la commande à distance, utilisez un chiffon doux et sec, sans solvant.

IMPORTANT Si le câble d'alimentation est endommagé, il doit être remplacé par le fabricant, son service après-vente ou des personnes de qualification similaire afin d'éviter un danger.

4.2 Nettoyage du filtre

Avec le temps, la poussière accumulée peut provoquer le colmatage du filtre situé à l'arrière de votre soufflant. Après environ 200 heures de fonctionnement du soufflant, le voyant d'alarme FILTER s'allume pour vous indiquer la nécessité de nettoyer le filtre.

Un nettoyage régulier de celui-ci est donc nécessaire pour que le soufflant puisse assurer correctement sa fonction.

Tirez le filtre situé à l'arrière du soufflant et nettoyez-le à l'eau tiède (laissez ensuite sécher) ou à l'aide d'un aspirateur. Pendant cette opération, et afin de protéger votre appareil, le voyant alarme  s'allume, empêchant ainsi le fonctionnement du soufflant.

Après nettoyage, remplacez le filtre dans son logement et bloquez-le dans sa position initiale.

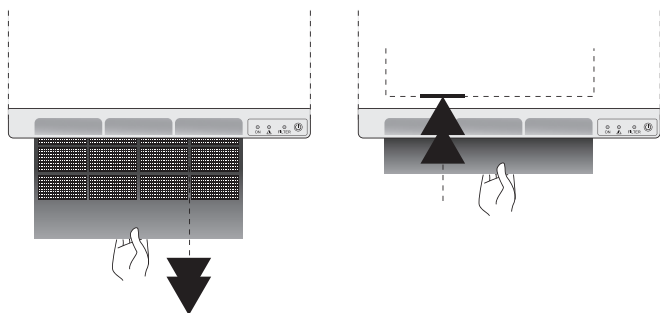

Appuyez sur la touche ⏻ du soufflant pendant 5 secondes ; les voyants FILTER et ⚠ s'éteignent.

4.3 Résolution des problèmes

Malgré tout le soin apporté à la fabrication de nos produits, vous pourrez parfois rencontrer des erreurs de fonctionnement faciles à résoudre. Consultez le tableau suivant au moindre problème, vous y trouverez sans doute la solution.

Si toutefois vous ne parvenez pas à résoudre le souci rencontré, veuillez contacter le service S.A.V. de votre fournisseur.

RADIATEUR SÈCHE-SERVIETTES

| Problème | Diagnostic | Opérations à effectuer | Redémarrage |
|------------------------------|------------------------------------|---|-------------------------------|
| Le radiateur ne chauffe pas. | Le voyant marche/arrêt est éteint. | <ul style="list-style-type: none"> Appuyer sur le bouton ⏻ ou vérifier l'alimentation électrique. | Voir chapitre 2.3 |
| | Le voyant de chauffe est allumé. | Contrôler la résistance électrique de l'appareil. | Contactez votre installateur. |
| | Le voyant de chauffe clignote. | Contrôler la sonde de température. | Contactez votre installateur. |
| | Le voyant de chauffe est éteint. | Vérifier le signal de la commande à distance : <ul style="list-style-type: none"> déplacer la commande ou vérifier les piles ou vérifier que la commande fonctionne. | Voir chapitres 2.2 et 3.1.1 |
| | | Appuyer sur la touche + pour augmenter la température souhaitée. | Voir chapitre 3.1.2 |

SOUFFLANT

| Problème | Diagnostic | Opérations à effectuer | Redémarrage |
|--|---|---|---|
| Le voyant ⚠ clignote. | Le soufflant est en surchauffe. | <ul style="list-style-type: none"> Éteindre le soufflant à l'aide du bouton ⏻, vérifier que le voyant ON est éteint. Vérifier qu'une serviette ou tout autre objet n'obstrue pas la circulation de l'air dans le soufflant. Vérifier l'état du filtre et le nettoyer si nécessaire. Repositionner correctement le filtre dans son logement. | <ul style="list-style-type: none"> Attendre quelques minutes puis appuyer sur le bouton ⏻ pendant 5 secondes pour réinitialiser le soufflant. Rallumer votre soufflant et vérifier que le voyant ⚠ est éteint. Le soufflant est alors prêt à recevoir l'instruction de la commande à distance pour se déclencher à nouveau (voir chapitre 3.1). |
| Le soufflant s'arrête et ne redémarre pas. | Période de temporisation. | Laisser le soufflant refroidir. | Voir chapitre 3.1.2 |
| Le soufflant ne démarre pas. | Perte du signal de la commande à distance. | Déplacer la commande à distance. | Effectuer un test de réception. |
| | Le soufflant est éteint. | Appuyer sur le bouton ⏻ du soufflant. | |
| | Problème d'alimentation électrique. | Contrôler l'installation électrique. | |
| Les voyants FILTER et ⚠ clignotent. | Le filtre est absent ou mal positionné. | <ul style="list-style-type: none"> Repositionner correctement le filtre nettoyé dans son logement, le voyant FILTER s'éteint alors. Appuyer sur le bouton ⏻ pendant 5 secondes pour réinitialiser le soufflant et vérifier que le voyant ⚠ est éteint. | Le soufflant est prêt à recevoir l'instruction de la commande à distance pour se déclencher (voir chapitre 3.1). |
| Le voyant FILTER s'allume. | Après une utilisation d'environ 200 heures, le voyant FILTER s'allume pour indiquer la nécessité de nettoyer le filtre. | <ul style="list-style-type: none"> Éteindre le soufflant à l'aide du bouton ⏻. Tirer le filtre situé à l'arrière du soufflant et le nettoyer à l'eau tiède ou à l'aide d'un aspirateur. Remettre en place le filtre en vous assurant que la grille est en position haute. | Après le nettoyage, vous devez réinitialiser le soufflant en appuyant pendant 5 secondes sur le bouton ⏻. |

COMMANDE À DISTANCE

| Problème | Diagnostic | Opérations à effectuer | Redémarrage |
|--|--|-----------------------------------|---------------------------------|
| Aucun affichage. | Problème de piles. | Changer les piles. | Voir chapitre 3.1.1 |
| | La télécommande à distance est éteinte. | Appui long sur ON . | |
| L'heure clignote. | Réglage de l'heure non effectué. | Régler l'heure. | Voir chapitre 3.1.1 |
| La température de consigne ne correspond pas à la température constatée dans la pièce. | Il y a un décalage dans la mesure effectuée par la sonde de température. | Étalonner la commande à distance. | Voir chapitre 3.3, paramètre 4. |

FIL PILOTE

| Problème | Diagnostic | Opérations à effectuer | Redémarrage |
|--|--|---|---------------------|
| Le radiateur ne répond plus aux ordres du fil pilote. | Le fil pilote est peut-être mal branché. | Vérifier la connexion du fil pilote. | Voir chapitre 2.3 |
| La température de la pièce ne correspond pas au niveau de température souhaité indiqué sur la commande à distance. | Le fil pilote est peut-être relié à une centrale de programmation qui prend le pas sur la commande à distance. | Régler la centrale de programmation en mode Confort pour que le niveau de température souhaité de la commande à distance soit pris en compte. | Voir chapitre 3.1.2 |

5. Services et garantie

Service après-vente

En cas de non fonctionnement de votre radiateur sèche-serviettes, ou pour vous procurer des pièces détachées, contactez votre installateur ou votre revendeur.

Au préalable, pour permettre la bonne compréhension et un traitement rapide du problème, assurez-vous d'avoir bien relevé :

- les éléments figurant sur l'étiquette signalétique de l'appareil (voir chapitre 2.3),
- la référence commerciale figurant sur votre facture d'achat datée,
- le numéro de version de la commande à distance (voir chapitre 3.3, paramètre 8).

Garantie

(Voir conditions générales de vente dans le pays concerné)

Le corps de chauffe de votre radiateur électrique est garanti 5 ans contre tout défaut de fabrication à compter de la date d'achat, les autres composants sont eux garantis 2 ans.

Il est conforme à la directive CEM : 2004/108/CE relative à la compatibilité électromagnétique des équipements, à la directive Basse Tension : 2006/95/CE relative au matériel électrique destiné à être employé dans certaines limites de tension, et aux normes européennes EN 60.335.1 de 2003, EN 60.335.2.30 et EN 60335.2.43 de 2005, amendements successifs y compris.

Annulation de la garantie

La garantie ne s'applique pas notamment dans les conditions d'installation, d'utilisation, de mise en œuvre ou d'entretien non conformes à la norme en vigueur du pays, aux règles de l'art et à la notice d'utilisation du constructeur.

Pour toute autre question concernant la garantie, contactez votre installateur ou votre revendeur.

Règlementations environnementales

RoHS : conforme à la directive 2011/65/UE

DEEE : conforme à la directive 2002/96/CE



Traitement des appareils électriques et électroniques en fin de vie.

Ce symbole indique que ce produit ne doit pas être traité avec les déchets ménagers. Il doit être remis à un point de collecte approprié qui se chargera de son recyclage. En s'assurant que ce produit est bien mis au rebut de manière correcte, vous aiderez à prévenir les conséquences négatives potentielles pour l'environnement et la santé humaine.

Lorsque l'appareil de chauffage est mis au rebut, respecter les réglementations concernant l'élimination de l'huile.

Cet appareil de chauffage est rempli d'une quantité précise d'huile spéciale. Les réparations nécessitant l'ouverture du réservoir d'huile ne doivent être effectuées que par le fabricant ou son service après-vente qui normalement doit être contacté en cas de fuite d'huile.

EN

| | |
|--|----|
| 1 Overview | |
| 1.1 Introduction | 26 |
| 1.2 Overview of your towel radiator | 27 |
| 1.3 Overview of the blower | 27 |
| 1.4 Overview of the remote control | 28 |
| 1.5 Starting the radiator, the blower and the remote control | 28 |
| 2 Installing your towel radiator and its remote control | |
| 2.1 Choosing the position of your towel radiator | 29 |
| 2.2 Choosing the position of the remote control | 30 |
| 2.3 Connecting the appliance | 30 |
| 3 Use | |
| 3.1 Using the remote control | 33 |
| 3.2 Using your towel radiator and blower | 38 |
| 3.3 Advanced remote control settings | 39 |
| 4 Maintenance and troubleshooting tips | |
| 4.1 Routine maintenance operations | 41 |
| 4.2 Cleaning the filter | 41 |
| 4.3 Troubleshooting | 42 |
| 5 Services and guarantee | 45 |

1. Overview

1.1 Overview

Dear customer

Thank you for choosing this towel radiator.

This product has been manufactured in accordance with our stringent quality requirements to give you total satisfaction. To get the most out of your radiator, we advise you to read these instructions carefully and keep them to hand.

Thank you for your purchase.

Cautions

This appliance is not intended for use by persons (including children) with impaired physical, sensory or mental capacities, or by persons lacking in experience or knowledge, unless they are supervised by, or have received prior instruction in using the appliance from, a person responsible for their safety. Children must be supervised to ensure that they do not play with the appliance.

Towel radiators must be used for the purpose for which they are intended and not as a table, chair, toy, ladder, etc.

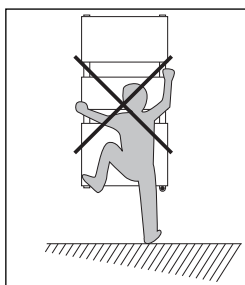

CAUTION To avoid any danger to very young children, you are advised to install this appliance so that the lowest heating bar is at least 600 mm off the floor.

RECOMMENDATIONS FOR USING APPLIANCES WITH A SPECIAL FINISH Of the various towel radiator surface finishes, chrome plating, stainless steel and aluminium feel hottest to the touch. To avoid any risk of burns, you are advised not to lean against the appliance when it is switched on.

IMPORTANT:

The remote control delivered with your appliance is designed for use with an electric towel radiator, whether fitted with a blower or not.

When used with an electrical appliance without a blower, the manual boost function (see chapter 3.1.2) is not enabled; pressing the **BOOST** key will have no effect on the operation of your towel radiator.

1.2 Overview of your towel radiator

Your towel radiator contains a circulating fluid that heats thanks to a heating element that is completely independent from the blower. This appliance is delivered ready for use.

It is plugged and filled with a high-performance thermal mineral oil before leaving the factory.

This fluid was specially designed for this use and requires no special maintenance.

As soon as the appliance is switched on, you will notice certain differences compared to a standard electric heating system:

- the electric heating element heats the fluid, which gradually and naturally starts circulating in your appliance;
- the properties of the fluid are such that it takes approximately ten minutes for the radiator to reach its optimum surface temperature, depending on the model and the room temperature when the appliance is switched on;
- this principle also ensures consistent and sustained heating even when the element is no longer powered.

This electric heating element is regulated by an infra-red receiver which also ensures the room remains at the desired temperature. This receiver is operated by the remote control supplied with your radiator.

However, to ensure that your appliance works efficiently, **you are advised not to cover it completely**. Doing so will increase the temperature and cause the internal circuit breaker to turn off the appliance.

1.3 Overview of the blower

Depending on the model, your towel radiator is fitted with a fan and heating element assembly which is referred to as a blower. The boost of additional heat allows you to raise the temperature in the room quickly.

You will be able to set two daily programmes P1 and/or P2 via the remote control. These programmes automatically switch on your radiator and/or blower boost every day at a set time and for a set amount of time (see chapter 3.1).



CAUTION To avoid overheating, do not cover the heating appliance.

NOTE It is important to keep the blower air inlet and outlet clear.

IMPORTANT The blower on your towel radiator is fitted with a filter detector. If the filter is missing or positioned incorrectly, the blower cannot function (see chapter 3.2.2).

1.4 Overview of the remote control

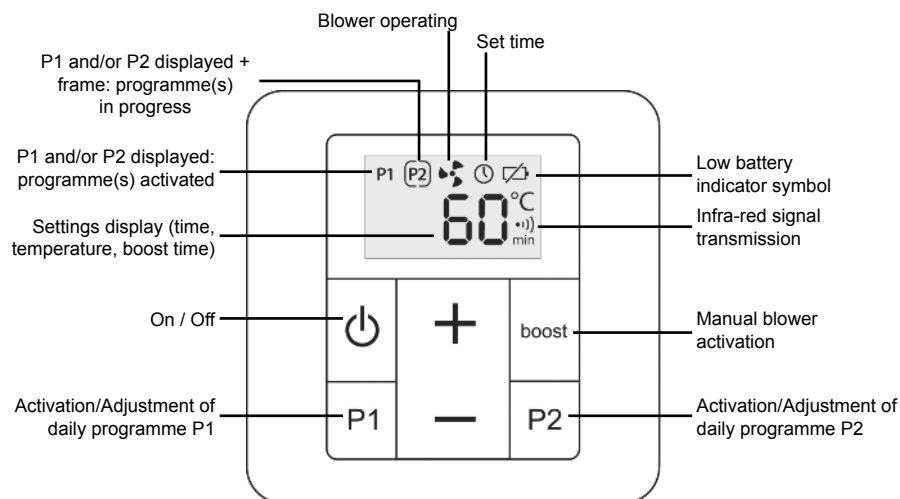

1.5 Starting the radiator, the blower and the remote control

Turn on the radiator and the remote control by pressing and holding the respective ON/OFF switches. Turn on the blower by pressing its ON/OFF switch.

The towel radiator and the blower, where present, are now ready to receive instructions from the remote control (see chapter 3.1).

2. Installing your towel radiator and its remote control

2.1 Choosing the position of your towel radiator

To get the most out of your appliance and enjoy the highest standards of comfort, we recommend that you:

- install the appliance near places of high heat loss (windows, doors, etc., see figure ①) wherever possible,
- ensure that an area of at least 50 cm in front of the appliance is clear of objects which might hinder air circulation (furniture, chairs, etc.)
- ensure that the bottom of the appliance is positioned at least 15 cm above the floor, see figure ①,
- leave at least 10 cm between the top of the appliance and any shelf,
- use mounting screws suitable for your wall,
- do not expose the radiator to intense or prolonged humidity.

IMPORTANT The heating appliance must not be placed underneath a power outlet.

IMPORTANT This radiator must never be installed with its blower at the top, see figure ②.

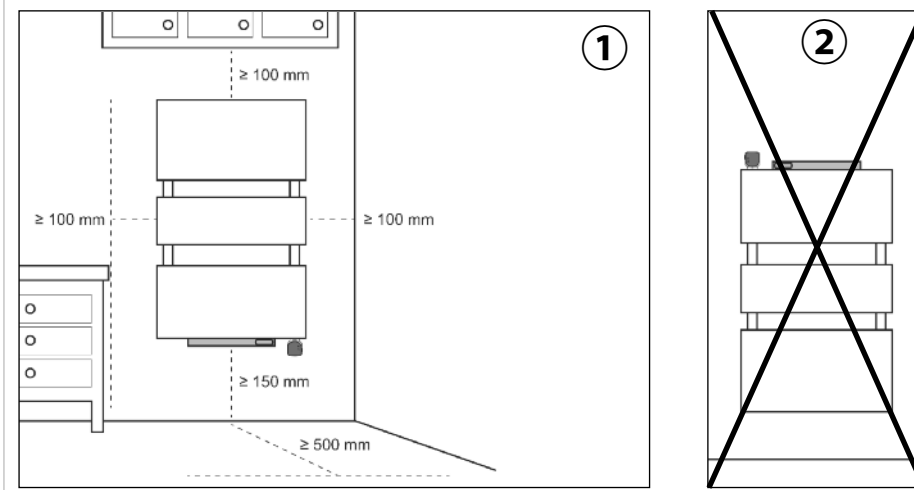

**NOTE:**

When installing your towel radiator, make sure it is not resting on the blower or on its infra-red receiver (see figure ③).

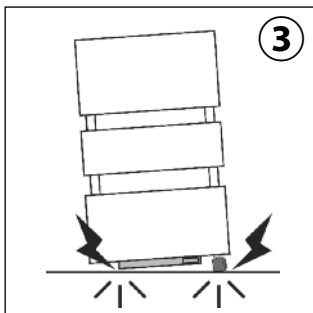

2.2 Choosing the position of the remote control

The remote control must under all circumstances be situated in the same room as your towel radiator, with a maximum distance of 8m. You should preferably position the remote control in direct line of sight, uninterrupted by any obstacle (wall, furniture, etc.) to ensure that the infra-red signal is received correctly.

It can be secured to the wall or placed on the base provided (see chapter 3.1.1).

Before securing it in place, and after making the electrical connection of your towel radiator, run an operating test. Make sure there are no objects likely to disrupt signals between the remote control and the infra-red receiver on the towel radiator.

2.3 Connecting the appliance

INTRODUCTION:

The technical specifications of your radiator are shown on its nameplate.

Please note these down before installing it and before requesting any after-sales assistance.

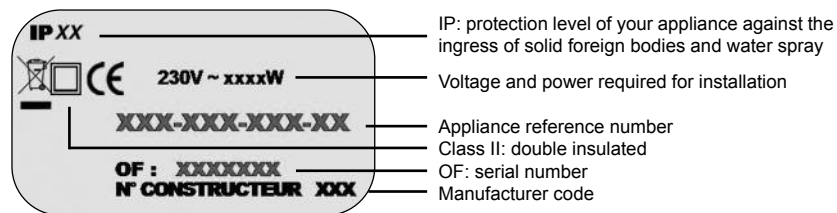

The electricity supply must be protected by a residual current device with a maximum of 30mA, especially when installed in a room containing a bathtub or shower.

CLASS II CONNECTION (FRENCH MARKET):

The appliance must be installed as described in this document and in accordance with the applicable European and French standards, including CEI 60364.7.701 and NF C15-100, as well as the rules of good professional practice.

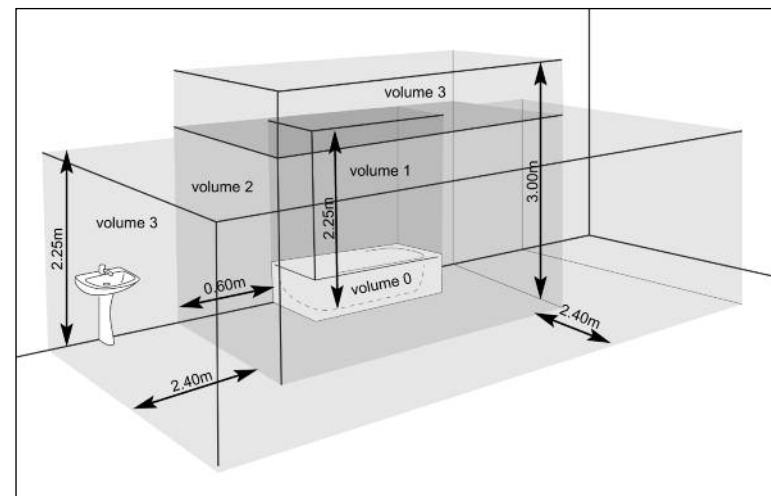

IMPORTANT The example shown only concerns a bathtub. For other bathroom fixtures, please consult your installer.

The flexible cable supplied with the appliance is designed to be connected to the mains via a junction box.

**NOTE:**

The addition of a plug is strictly forbidden.

IMPORTANT The system must be fitted with an omnipolar circuit-breaker with a minimum contact opening of 3mm.

When connecting the appliance to the mains, you must observe:

- the voltage indicated on the nameplate;
- conventional colour coding:
 - Brown: live
 - blue or grey: neutral
 - black: pilot wire

CONNECTING PRINCIPLE WITH PILOT WIRE:

Your appliance is equipped with a pilot wire for connection to a pilot wire programming base unit (not supplied with the appliance).

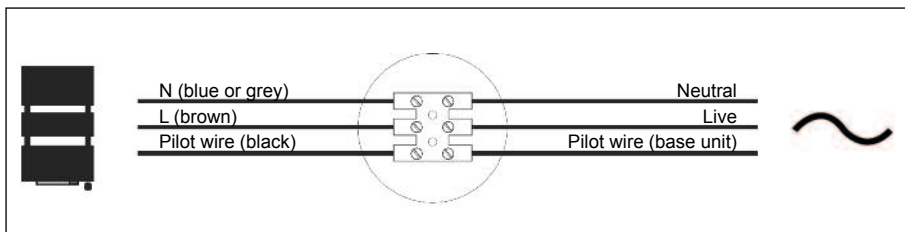

CONNECTING PRINCIPLE WITHOUT PILOT WIRE:

If the pilot wire is not connected, it must be insulated for safety reasons. Under no circumstances must it be connected to earth.

CLASS I CONNECTION:

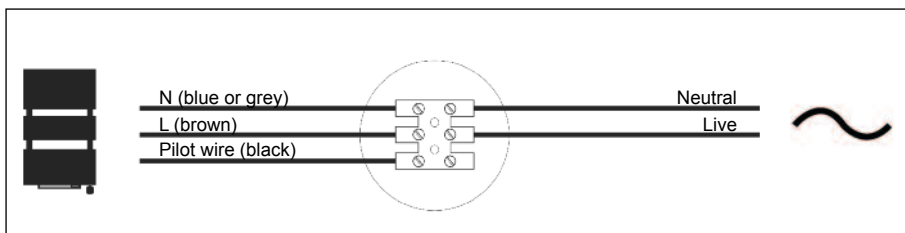

For other countries (apart from France), the appliance must be installed in accordance with standards in force and with rules of good professional practice in the country of use.

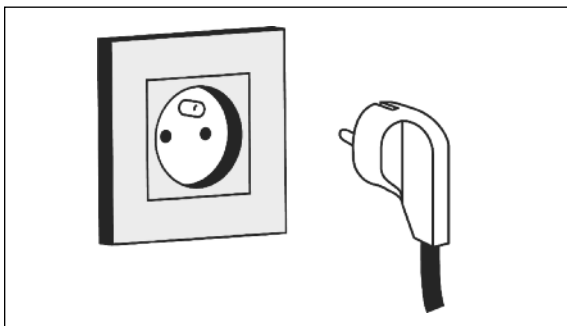



The flexible cable supplied with the appliance is designed to be connected to the mains via a plug.

3. Use

3.1 Using the remote control

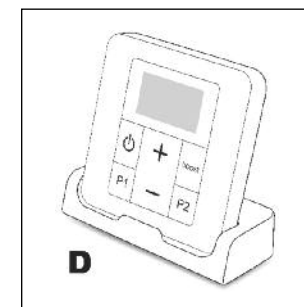
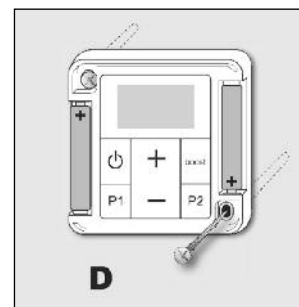
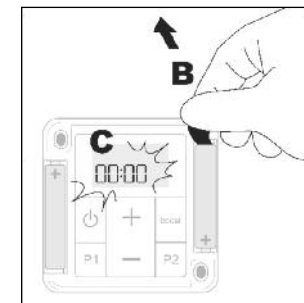
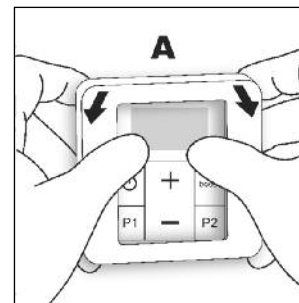
3.1.1 Commissioning



Pry off the frame (A). Remove the battery insulation tab and reposition the frame. After the start-up phase, the set time LED  is displayed and 00:00 blinks. Immediately press the **+** or **-** key to set the time on your remote control.



Press and hold the **+** or **-** key to speed up the process.

Once the time is set, wait approximately 10 seconds (or press the **P1** or **P2** key). The  is no longer displayed and the time has been set.

Please follow the instructions below in the event of an incorrect time setting.

SETTING THE TIME

The time can be set by following the procedure below:

- o Make sure the remote control is switched on.
- o Access the setting function by pressing and holding the **P1** and **P2** keys together.
- o The set time LED  is displayed and 00:00 blinks.
- o Set the time by pressing **+** or **-**. Press and hold the **+** or **-** key to speed up the process.
- o Once the time is set, wait approximately 10 seconds (or press the **P1** or **P2** key).
- o The  is no longer displayed and the time has been set.

REPLACING THE BATTERIES

When the low battery indicator light  is displayed, you have a few days to replace them (2x 1.5V alkaline batteries, type LR03 or AAA; we advise against using rechargeable batteries).

When the batteries are replaced, all the remote control parameters are saved (for instance: P1 and P2 programming) except for the time setting.

You should take the following precautions:

- ensure correct +/- polarity;
- take care when disposing of used batteries: protect the environment by disposing of them at an approved collection point.

3.1.2 Function description

SWITCHING THE REMOTE CONTROL ON AND OFF:

You can switch the remote control on or off by pressing and holding the  key.



NOTE:

Switching off the remote control will put the blower on stand-by.

SWITCHING THE MANUAL BOOST ON AND OFF

Press the **BOOST** key to start the blower for a set amount of time (see chapter 3.3, parameter 0 to modify it).

Once the boost has started, you can adjust its operating time from between 15 to 120 minutes by pressing the **+** or **-** key repeatedly. You can stop it at any time simply by pressing the **BOOST** key.

The  symbol is displayed throughout the duration of the manual boost. The time remaining will scroll across the display until the end of the preset period.



NOTE:

The total continuous blower operating time cannot exceed 2 hours (i.e. 120 minutes). An automatic 30-minute pause is programmed after 2 hours of continuous operation. After this pause, the blower restarts. This automatic stopping does not modify the programme end time.

DESIRED TEMPERATURE ADJUSTMENT

You can adjust the desired setpoint temperature by pressing the **+** or **-** key on your remote control within a range of between 7 and 28°C.



The desired temperature adjustment is impossible when a manual boost is in progress. If you wish to modify the temperature, stop the manual boost by pressing the **BOOST** key. Then set the desired temperature and restart the manual boost by pressing the **BOOST** key again.

DAILY PROGRAMMES P1 AND P2

When activated, functions P1 and P2 allow you to run one or two automatic programmes every day at the same time. The settings for P1 and P2 are independent.

Access the advanced settings of your remote control to decide whether to instruct the appliance to perform:

- a boost of the radiator alone (default setting),
- or a blower boost,
- or a radiator boost + blower boost.

The selected parameter will affect programmes P1 and P2 (see chapter 3.3, parameter 3).

The blower boost time and the radiator boost time can be modified (see chapter 3.3, parameters 1 and 2).

IMPORTANT Starting a manual boost while P1 and/or P2 are activated will not cancel the existing programming, which will take place as scheduled.

3.1.3 Setting a daily programme

Press and hold P1 or P2 to access the start time setting of the selected programme.

Symbols P1 or P2 and  start to blink, and the start time of programme P1 or P2 is displayed.

The start time of programme P1 or P2 can be adjusted in 15-minute increments by pressing the **+** and **-** keys.

Press **P1** or **P2** briefly, or do not press any keys for 10 seconds to quit setting mode. The start time is saved and P1 or P2 is activated.

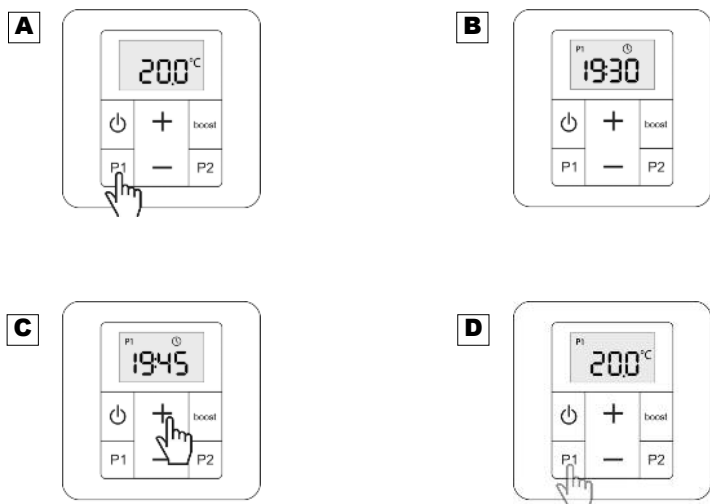

Press P1 or P2 briefly to activate/deactivate programme P1 or P2. Symbol P1 or P2 is displayed on the screen to indicate it has been activated.

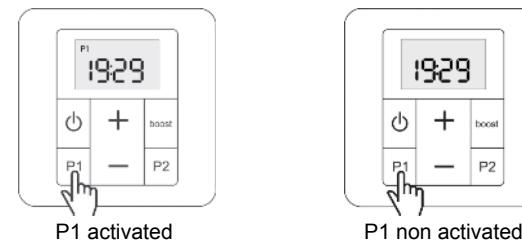

A frame appears around symbol P1 or P2 when the programme start time is reached and it continues to be displayed throughout the duration of the programme.

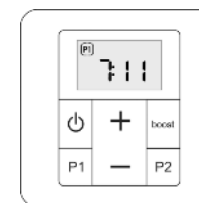

To suspend the programme while it is in progress, press P1 or P2 briefly. The frame around symbol P1 or P2 will disappear. The programme will continue to be repeated as usual over the following days.

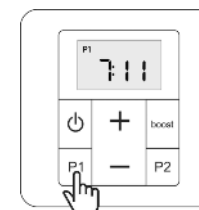

3.2 Using your towel radiator and blower

3.2.1 Name of the various LEDs on your towel radiator

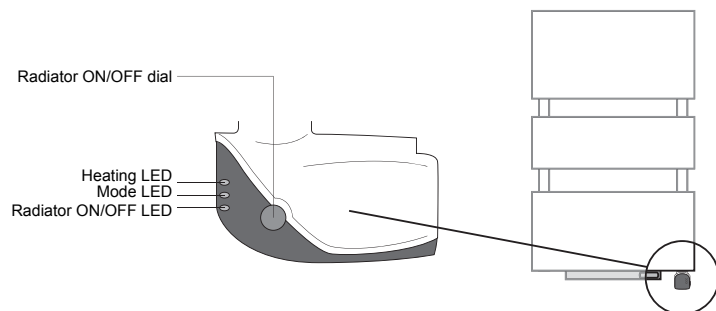

The heating LED indicates:

- that the radiator heating element is powered, when it is on;
 - that a temperature sensor fault has been detected, when it is blinking.
- If this occurs, refer to chapter 4 to solve the problem.

When the remote control is switched on, the **mode LED** indicates that a setpoint temperature has indeed been registered by the radiator.

In the case of a pilot wire, the LED is on when the programming base unit is in Comfort mode. This LED will remain off in any other operating mode.

When turned on, the **radiator ON/OFF LED** indicates that the radiator is ready to receive instructions from the remote control to start (see chapter 3.1).

NOTE The blower operation and that of the electric radiator are independent. Your blower can therefore operate when your radiator is switched off and vice-versa.

3.2.2 Name of the various LEDs on your blower

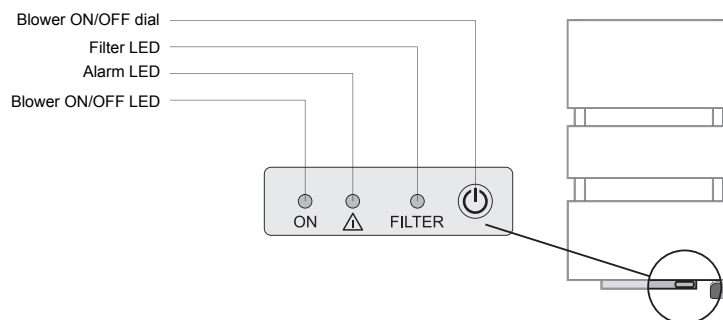

When the blower is powered, the **ON/OFF LED** indicates that the blower function can be activated by the remote control.

The **alarm LED** indicates a blower failure. Refer to chapter 4 to identify the cause of this alarm.

The **filter LED** indicates when it is time to clean the filter (see chapter 4.2).

This LED also informs you of the absence or incorrect positioning of the filter on the blower. If this is the case, the alarm and filter LEDs will blink simultaneously.

3.3 Advanced remote control settings (for advanced users)

Some of the remote control parameters can be adjusted. The following information will allow you to access these parameters and modify them according to your intended use.

Access to the parameter settings is made with the remote control switched off. If necessary, press and hold ⏻ to switch it off.

Once the remote control has been switched off, press and hold keys **P1** and **P2** together to access the settings menu. The following information will then be displayed on the remote control screen:

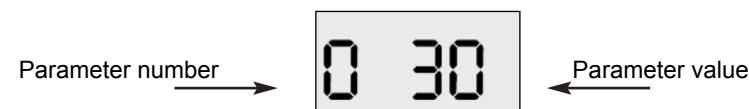

Press **P2** to access the next parameter. (0 → 1 → 2...)

Press **P1** to access the previous parameter. (2 → 1 → 0)

| No | Parameter | Description | Default setting | Setting |
|-----|-------------------------------------|--|---------------------------------------|---------------------------------------|
| 0 | Boost time | Adjustable from 15 to 120 minutes in 15-minute increments | 30 minutes | Press the + or - key |
| 1 | Programme P1 time | Adjustable from 15 to 120 minutes in 15-minute increments | - If parameter 3 = 0 or 2: 30 minutes | Press the + or - key |
| | | | - If parameter 3 = 1: 60 minutes | |
| 2 | Programme P2 time | Adjustable from 15 to 120 minutes in 15-minute increments | - If parameter 3 = 0 or 2: 30 minutes | Press the + or - key |
| | | | - If parameter 3 = 1: 60 minutes | |
| 3 | Type of programme | Value 0 (blower only), 1 (radiator on boost) or 2 (radiator on boost + blower) | 1 | Press the + or - key |
| 4 | Setpoint temperature calibration | Adjustable between -5.0°C to 5.0°C in 0.5°C increments | 0,0°C | Press the + or - key |
| 5 | Room temperature calibration | Not available on this model | -- | |
| 6 | Type of energy source | NEVER modify! * | 1 | |
| 7 | Default display | Value 0 (time) or 1 (setpoint temperature) | 1 | Press the + or - key |
| 8 | Version number display and reset | Reset to factory settings. | | Press the + key for 10 seconds |
| | | The time will have to be re-set. | | |
| End | Quitting parameter settings display | Quit parameter setting menu | | Press P2 |

* The remote control parameters are set according to the power supply of your towel radiator (hot water or electricity). We advise against modifying the default value.

4. Maintenance and troubleshooting tips

4.1 Routine maintenance operations

Before you perform any maintenance work, make sure you switch the blower off by pressing  until the ON LED goes out.

High-quality materials and surface treatment protect your appliance against corrosion and impacts.

To maximise the service life of your radiator, we recommend you take the following precautions:

- Never use abrasive or corrosive products on the outer surfaces of the appliance (except the electrical parts); use warm, soapy water.
- Use a soft, dry cloth without any solvents to clean the blower and the remote control.

IMPORTANT If the power cable is damaged, for safety reasons it must be replaced by the manufacturer, the manufacturer's after-sales service department or a similarly qualified person.

4.2 Cleaning the filter

With time, the dust build-up may cause the filter situated at the rear of the blower to clog. After approximately 200 hours of blower operation, the FILTER alarm LED lights up to indicate the need to clean the filter.

Regular filter cleaning is therefore necessary for the blower to function correctly and efficiently.

Pull out the filter situated at the rear of the blower and wash it in warm water (then leave to dry) or clean it with a vacuum cleaner. During this process, and in order to protect your appliance, the alarm LED  lights up, thereby preventing the blower from functioning.

After cleaning the filter, reposition it in its seat and secure it in its original position.

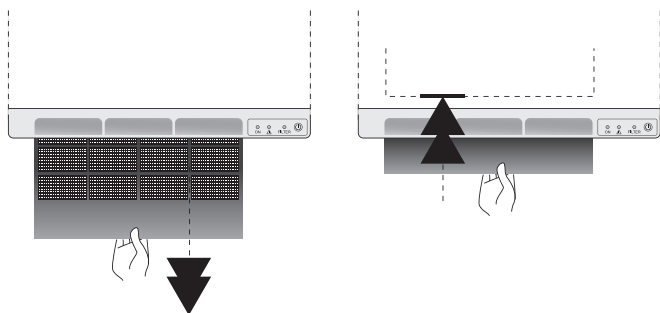



Press the blower  key for 5 seconds; the FILTER and  LEDs go out.

4.3 Troubleshooting











Despite all our efforts in manufacturing our products, you may encounter some easy-to-solve operating failures. In this case, please consult the table below to find our suggested solution.

Nonetheless, should you fail to solve the problem encountered, please contact your supplier's after-sales service for assistance.

TOWEL RADIATOR

| Problem | Diagnosis | Steps to take | Restarting |
|-----------------------------|------------------------------|--|----------------------------|
| The radiator does not heat. | The ON/OFF LED is off. | <ul style="list-style-type: none"> Press the  button or Check the electricity supply. | See chapter 2.3 |
| | The heating LED is on. | Check the electric heating element of the appliance. | Contact your installer. |
| | The heating LED is blinking. | Check the temperature sensor. | Contact your installer. |
| | The heating LED is off. | Check the remote control signal: <ul style="list-style-type: none"> move the remote control or check the batteries or check if the remote control is working. | See chapters 2.2 and 3.1.1 |
| | | Press the  key to raise the desired temperature. | See chapter 3.1.2 |

BLOWER

| Problem | Diagnosis | Steps to take | Restarting |
|---|--|---|---|
| The  LED is blinking. | The blower is overheating. | <ul style="list-style-type: none"> Switch the blower off at the  button, make sure the ON LED is off. Make sure there is no towel or other item blocking the air circulation in the blower. Check the condition of the filter and clean it if necessary. Reposition the filter correctly in its housing. | <ul style="list-style-type: none"> Wait a few minutes then press and hold the  button for 5 seconds to reset the blower. Switch the blower back on and make sure the  LED is off. The blower is now ready to receive instructions from the remote control to restart (see chapter 3.1). |
| The blower stops and does not restart. | Timeout period. | Allow the blower to cool down. | See chapter 3.1.2 |
| The blower does not start. | Loss of signal from the remote control. | Move the remote control. | Test the reception. |
| | The blower is switched off. | Press the  button on the blower. | |
| | Electricity supply problem. | Check the electrical installation. | |
| The FILTER and  LEDs are blinking. | There is no filter or it is positioned incorrectly. | <ul style="list-style-type: none"> Reposition the cleaned filter correctly in its seat, the FILTER LED will then be turned off. Hold down the  button for 5 seconds to reset it and check that the  LED is off. | The blower is now ready to receive instructions from the remote control to start (see chapter 3.1). |
| The FILTER LED lights up. | After approximately 200 hours of use, the FILTER LED lights up to indicate the filter requires cleaning. | <ul style="list-style-type: none"> Turn off the blower at the  button. Pull out the filter situated at the rear of the blower (see above) and wash it in warm water or clean it with a vacuum cleaner. Reposition the filter, making sure the grille is facing up. | After cleaning, you will have to reset the blower by holding the  button down for 5 seconds. |

REMOTE CONTROL

| Problem | Diagnosis | Steps to take | Restarting |
|---|--|-------------------------------|-------------------------------|
| No display. | Battery problem. | Replace the batteries. | See chapter 3.1.1 |
| | The remote control is switched off. | Press and hold ON . | |
| The time is blinking. | Time not set. | Set the time. | See chapter 3.1.1 |
| The setpoint temperature does not match the temperature measured in the room. | There is an offset in the measurement taken by the temperature sensor. | Calibrate the remote control. | See chapter 3.3, parameter 4. |

PILOT WIRE

| Problem | Diagnosis | Steps to take | Restarting |
|---|---|--|-------------------|
| The radiator no longer responds to the pilot wire commands. | The pilot wire may not be connected properly. | Check the connection of the pilot wire. | See chapter 2.3 |
| The temperature in the room does not match the desired temperature level shown on the remote control. | The pilot wire may be connected to a programming base unit that takes precedence over the remote control. | Set the programming base unit to Comfort mode so that the desired temperature level of the remote control is taken into account. | See chapter 3.1.2 |

5. Services and guarantee

After-sales service

If your towel radiator stops working or you require spare parts, contact your installer or dealer.

Prior to making contact and to ensure your problem is dealt with quickly and effectively, please make a note of:

- the details shown on the appliance nameplate (see chapter 2.3),
- the sales reference for your appliance shown on your dated purchase invoice,
- the remote control version number (see chapter 3.3, parameter 8).

Guarantee

(See general conditions of sale for your country)

The heating body of your electric radiator is guaranteed against manufacturing defects for five (5) years from the date of purchase, while the other components are guaranteed for two (2) years.

It complies with the EMC Directive: 2004/108/EC regarding electromagnetic compatibility of equipment, with Low Voltage directive: 2006/95/EC regarding electrical equipment designed for use within certain voltage limits, and with European standards EN 60.335.1 - 2003, EN 60.335.2.30 and EN 60335.2.43 - 2005, and subsequent amendments.

Guarantee exclusions

The guarantee shall not apply if the appliance is installed, used or maintained in a way that does not comply with standards in force in the relevant country, good professional practice, or the manufacturer's instructions.

For all other questions regarding the guarantee, please contact your installer or dealer.

Environmental regulations

RoHS: complies with Directive 2011/65/EU

WEEE: complies with Directive 2002/96/EC



Disposal of end-of-life electrical and electronic appliances.

This symbol indicates that this product should not be disposed of with household waste. It must be taken to a suitable collection point to be recycled. By disposing of this product correctly, you will help prevent potential negative consequences for the environment and human health.

When disposing of the heating appliance, comply with the regulations in force on the disposal of oil.

This heating appliance is filled with a precise quantity of special oil. Any repair work requiring the oil tank to be opened should only be carried out by the manufacturer or their after-sales service department, which should also be contacted in the event of an oil leak.

**NL**

| | |
|--|----|
| 1 Uitleg | |
| 1.1 Inleiding | 50 |
| 1.2 Presentatie van uw handdoekradiator | 51 |
| 1.3 Presentatie van de blazer | 51 |
| 1.4 Presentatie van de afstandsbediening | 52 |
| 1.5 Inschakeling van de radiator, de blazer en de afstandsbediening | 52 |
| 2 De handdoekradiator en de afstandsbediening installeren | |
| 2.1 Een plaats kiezen voor de handdoekradiator | 53 |
| 2.2 De plaats van de afstandsbediening kiezen | 54 |
| 2.3 Het toestel aansluiten | 54 |
| 3 Gebruik | |
| 3.1 De afstandsbediening gebruiken | 57 |
| 3.2 Gebruik van de handdoekradiator en de blazer | 62 |
| 3.3 Geavanceerde instellingen voor de afstandsbediening | 63 |
| 4 Aanbevelingen voor het onderhoud en het verhelpen van storingen | |
| 4.1 Dagelijks onderhoud | 65 |
| 4.2 Reiniging van het filter | 65 |
| 4.3 Probleemoplossing | 66 |
| 5 Service en garantie | 69 |

1. Uitleg

1.1 Inleiding

Geachte Mevrouw, Mijnheer,

Hartelijk dank dat u hebt gekozen voor deze handdoekradiator.

De radiator is met de grootst mogelijke zorg ontwikkeld in overeenstemming met onze kwaliteitsnormen en wij wensen u dan ook veel plezier met uw toestel. Om volledig te kunnen genieten van alle mogelijkheden die het toestel biedt, verzoeken wij u deze instructies zorgvuldig te lezen en bij uw toestel te bewaren.

Bedankt voor uw vertrouwen.

Waarschuwingen

Dit toestel is niet bedoeld voor gebruik door personen (waaronder kinderen) met een beperkt fysiek, zintuiglijk of geestelijk vermogen, of personen zonder ervaring of kennis, behalve als er toezicht wordt gehouden door een persoon die verantwoordelijk is voor hun veiligheid, of als ze voorafgaande aan het gebruik van het toestel instructies hebben gekregen. Houd toezicht op kinderen om te voorkomen dat ze met het toestel spelen.

De handdoekradiatoren dienen gebruikt te worden voor het doel waarvoor zij bestemd zijn en dus niet om er iets op te plaatsen of als stoel, om te spelen, als ladder, enz.

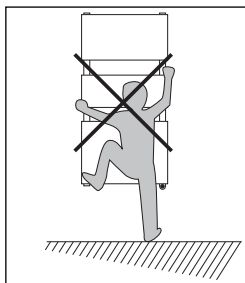

OPGELET Om gevaarlijke situaties voor zeer jonge kinderen te voorkomen wordt aangeraden deze handdoekradiator zodanig te plaatsen dat de onderste verwarmingsstang zich minstens 600 mm boven de vloer bevindt.

AANBEVELING VOOR HET GEBRUIK VAN TOESTELLEN MET EEN SPECIALE AFWERKING Wat de oppervlakte van de handdoekradiatoren betreft, voelen bepaalde toestellen warmer aan bij aanraking. Dit geldt met name voor toestellen die zijn afgewerkt met chroom, roestvrijstaal of aluminium. Om het gevaar van verbranding te vermijden adviseren wij u niet tegen de voorkant van het toestel te leunen als het aan is.

BELANGRIJK:

De afstandsbediening die met uw toestel is meegeleverd, is ontworpen voor gebruik met een elektrische handdoekradiator, al dan niet uitgerust met een blazer.

In het geval van gebruik met een elektrisch toestel zonder blazer is de handmatige boost functie (zie hoofdstuk 3.1.2) niet actief; een druk op de toets **BOOST** zal geen effect hebben op het functioneren van uw handdoekradiator.

1.2 Presentatie van uw handdoekradiator

Uw handdoekradiator bevat een hydroactieve vloeistof die opwarmt dankzij een weerstand die volkomen onafhankelijk is van de blazer. Dit toestel wordt klaar voor gebruik geleverd.

Het wordt in de fabriek afgedicht en gevuld met een hoogwaardige thermische minerale olie.

Deze vloeistof, die speciaal voor dit gebruik is ontwikkeld, heeft geen bijzonder onderhoud nodig.

Vanaf het moment dat het toestel warm wordt, zult u andere verschijnselen waarnemen dan bij een conventionele elektrische verwarming:

- de elektrische weerstand verwarmt de vloeistof geleidelijk en deze gaat op natuurlijke wijze binnenin de radiator circuleren;
- de eigenschappen van de vloeistof zorgen ervoor dat de oppervlaktetemperatuur van de radiator pas na ongeveer 10 minuten een optimaal niveau bereikt. Deze tijd varieert per model en is afhankelijk van de kamertemperatuur in de ruimte als het toestel wordt aangezet;
- door deze werking wordt de constantheid en de duur van de afgegeven warmte gegarandeerd, zelfs als de weerstand niet meer wordt gevoed.

Deze elektrische weerstand wordt geregeld door een infrarood ontvanger die ook zorgt voor handhaving van de gewenste temperatuur in de ruimte. Deze ontvanger wordt aangestuurd door de afstandsbediening die met uw radiator is meegeleverd.

Om de doeltreffende werking van het toestel te garanderen **wordt echter aanbevolen het toestel niet volledig te bedekken**. Als deze aanbeveling niet wordt gevolgd, kan door de stijging van temperatuur en de interne stroomblokkering de werking worden onderbroken.

1.3 Presentatie van de blazer

Uw handdoekradiator is, afhankelijk van het model, uitgerust met een gecombineerde ventilator + verwarmingsweerstand, 'blazer' genaamd. Dankzij de extra warmtetoevoer, 'boost' genaamd, kunt de kamertemperatuur in uw ruimte snel verhogen.

U kunt twee dagprogramma's, P1 en/of P2, instellen met behulp van de afstandsbediening. Met deze programma's kunt u de gedwongen inschakeling van uw radiator en/of blazer dagelijks op een bepaald tijdstip en voor een bepaalde duur (zie hoofdstuk 3.1) activeren.



OPGELET Om oververhitting te voorkomen het verwarmingstoestel niet bedekken.

OPMERKING De luchtinlaat en -uitlaat van de blazer mogen beslist niet worden belemmerd.

BELANGRIJK De blazer van uw handdoekradiator is voorzien van een detectie "aanwezigheid filter".

Als er geen filter aanwezig is of als het niet goed is geplaatst, kan de blazer niet functioneren (zie hoofdstuk 3.2.2).

1.4 Presentatie van de afstandsbediening

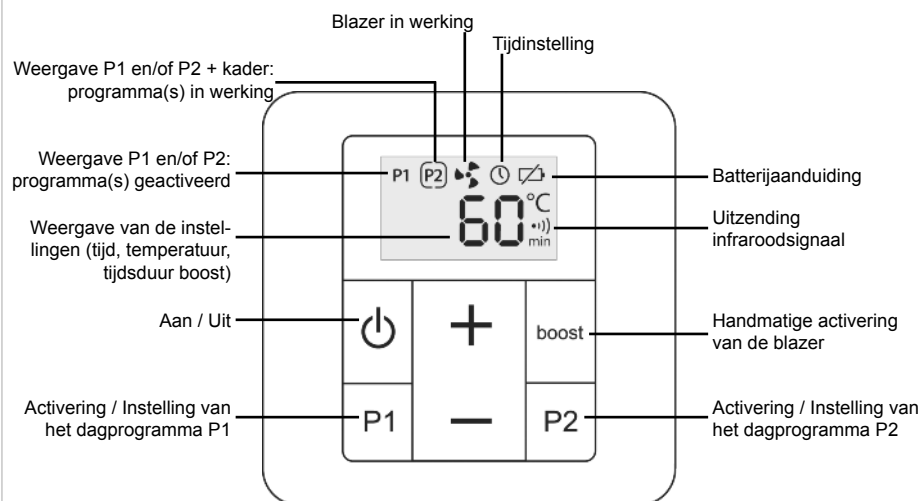

1.5 Inschakeling van de radiator, de blazer en de afstandsbediening

Activeer de radiator en de afstandsbediening door de respectievelijke aan/uit schakelaars eenmaal lang in te drukken. Activeer de blazer door een eenvoudige druk op de aan/uit schakelaar.

De handdoekradiator en de blazer, indien aanwezig, zijn vanaf dat moment klaar om instructies van de afstandsbediening te ontvangen (zie hoofdstuk 3.1).

2. De handdoekradiator en de afstandsbediening installeren

2.1 Een plaats kiezen voor de handdoekradiator

Om volledig te kunnen genieten van het toestel en voor het meeste comfort raden wij het volgende aan:

- installeer het toestel, indien mogelijk, in de buurt van plaatsen waar sprake is van veel warmteverlies (ramen, deuren, enz. zie figuur ①);
- plaats alle objecten (meubels, stoelen, enz.) minimaal ongeveer 50 cm van de voorkant van het toestel om de luchtcirculatie te bevorderen;
- plaats de onderkant van het toestel minimaal 15 cm boven de vloer, zie figuur ①;
- laat een ruimte van 10 cm vrij tussen de bovenkant van het toestel en een tablet;
- gebruik montagesystemen die geschikt zijn voor de beoogde wand;
- stel de radiator niet bloot aan intensieve of langdurige omgevingsvochtigheid.

BELANGRIJK Het verwarmingstoestel mag niet direct onder een stopcontact worden geplaatst.

BELANGRIJK Deze radiator mag nooit worden geïnstalleerd met de blazer naar boven, zie figuur ②.

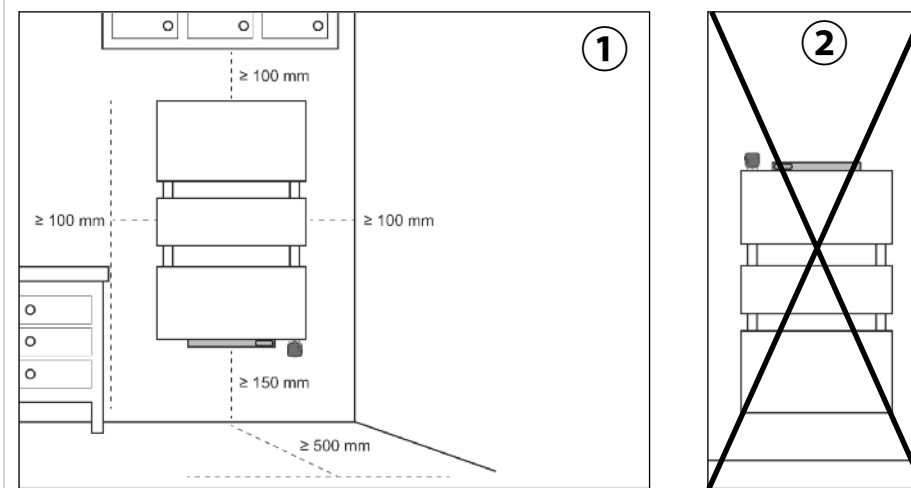

**LET OP:**

Laat de handdoekdroger bij plaatsing niet op de blazer of op de infrarood ontvanger rusten (zie figuur ③).

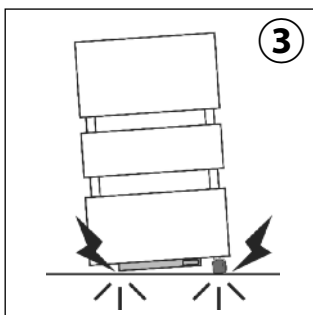

2.2 De plaats van de afstandsbediening kiezen

De afstandsbediening moet beslist in dezelfde ruimte worden geplaatst als de handdoekdroger, op een afstand van maximaal 8 m van de handdoekdroger. De afstandsbediening moet bij voorkeur in een directe lijn en zonder obstakel (wand, meubels, enz.) worden geplaatst om een goede ontvangst van het infraroodsignaal te garanderen.

Hij kan bevestigd worden aan de muur of op de meegeleverde steun (zie hoofdstuk 3.1.1). Controleer de werking van de handdoekdroger vóór de definitieve bevestiging en nadat het aangesloten is op de elektriciteit. Zorg er bij deze test voor dat de overbrenging tussen de afstandsbediening en de infrarood ontvanger van de handdoek-radiator door geen enkel voorwerp wordt belemmerd.

2.3 Het toestel aansluiten

INLEIDING:

De technische kenmerken van het toestel staan op het kenplaatje.

Neem hiervan kennis vóór de installatie en bij al uw vragen aan de after-sales-service.

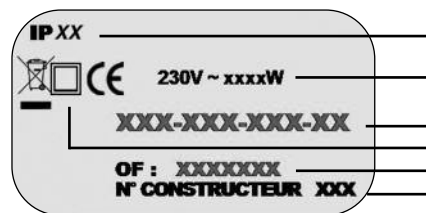

IP: beschermingsklasse van het toestel tegen het binnendringen van vaste stoffen en tegen spatwater

Tijdens de installatie in acht te nemen spanning en vermogen

Toestelspecificatie

Klasse II: dubbele isolatie

OF: fabricagenummer

Fabrikant code

De elektrische voeding moet worden beschermd door een aardlekschakelaar voor maximaal 30 mA, met name bij installatie in een ruimte met een bad of een douche.

KLASSE II-AANSLUITING (FRANSE MARKT):

De installatie moet behalve aan de voorschriften van deze gebruiksaanwijzing, ook voldoen aan de Europese en Franse normen, zoals IEC 60364.7.701 en N C 15-100, evenals aan de erkende technische regels.

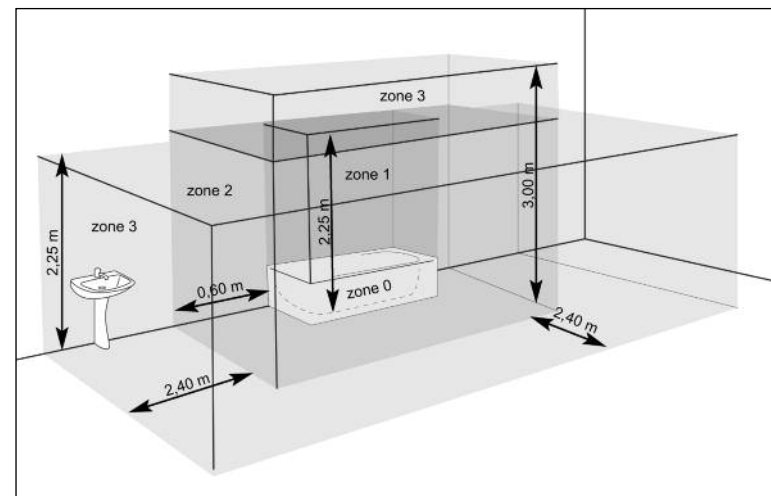

BELANGRIJK Het hier getoonde voorbeeld heeft slechts betrekking op een bad. Voor badkamers die anders zijn uitgerust, dient u uw installateur te raadplegen.

De flexibele, oorspronkelijk gemonteerde kabel is bestemd voor aansluiting op het stroomnet via een aansluitdoos.

**LET OP:**

Het is verboden een stekker toe te voegen.

BELANGRIJK De installatie moet voorzien zijn van een omnipolaire stroomonderbreker met een contactopening van minimaal 3 mm.

De aansluiting op het stroomnet dient te worden uitgevoerd met inachtneming van het volgende:

- de op het kenplaatje aangeduide spanning;
- de gebruikelijke kleuren:
 - bruin: fase
 - blauw of grijs: nul
 - zwart: stuurdraad

AANSLUITPRINCIPE MET STUURDRAAD:

Uw toestel is uitgerust met een stuurdraad waarmee het verbonden kan worden met een programmeercentrale met stuurdraad (niet meegeleverd).

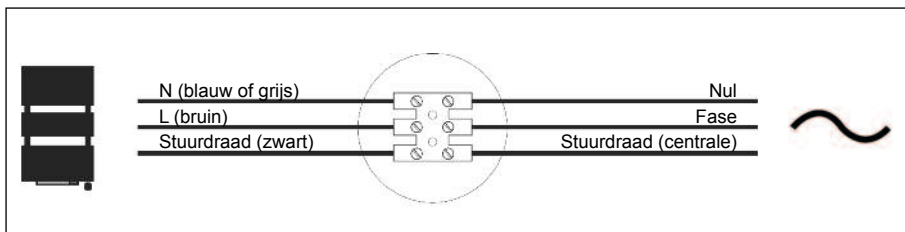
**AANSLUITPRINCIPE ZONDER STUURDRAAD:**

Indien de stuurdraad niet is aangesloten, dient deze uit het oogpunt van veiligheid te worden geïsoleerd. De stuurdraad mag in geen geval op de aarding worden aangesloten.

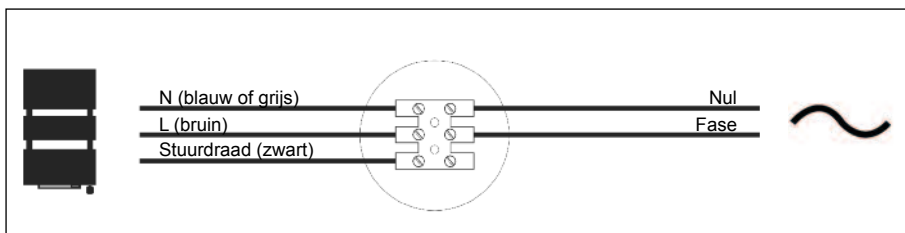
**KLASSE I - AANSLUITING:**

Buiten Frankrijk moet de installatie voldoen aan de geldende normen en de erkende technische regels van het land waar het toestel in gebruik wordt genomen.

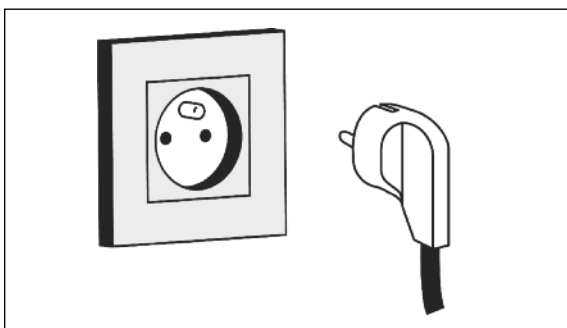

De flexibele, oorspronkelijk gemonteerde kabel is bestemd voor aansluiting op het stroomnet door middel van een stekker.

3. Gebruik

3.1 De afstandsbediening gebruiken

3.1.1 Ingebruikstelling

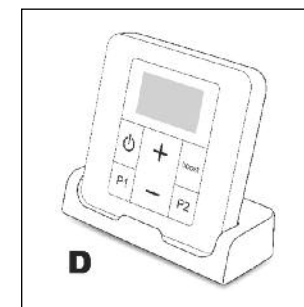
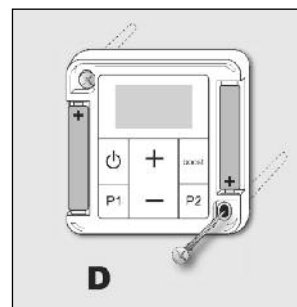
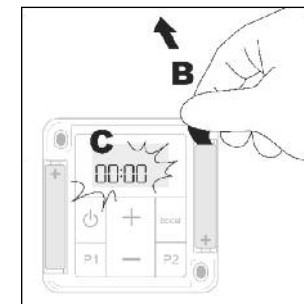
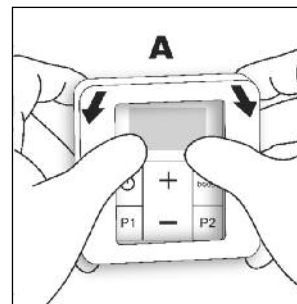

Lijst verwijderen door deze door indrukken omhoog te laten komen (A). Vervolgens het activeringslipje van de batterijen verwijderen en de lijst terugplaatsen.

Na een opstartfase wordt het teken voor de tijdstelling  weergegeven en knipperen de cijfers 00:00. Druk direct op de toetsen + of - om de tijd van de afstandsbediening gelijk te zetten.

Door de toetsen + of - lang in te drukken kunt u het instellen versnellen.



Wacht na het instellen ongeveer 10 seconden (of druk op de toetsen **P1** of **P2**).

De weergave  verdwijnt en de tijd is geregistreerd.

Gelieve bij vergissingen tijdens het instellen van de tijd onderstaande instructies te volgen.

TIJDINSTELLING

De tijd kan worden ingesteld door de volgende procedure te volgen:

- o Controleer of de afstandsbediening aan is.
- o Ga naar de instelling door de toetsen **P1** en **P2** lang en gelijktijdig in te drukken.
- o Het teken voor de tijdstelling  wordt weergegeven en de cijfers 00:00 knipperen.
- o Stel de tijd in door op + of - te drukken. Door de toetsen + of - lang in te drukken kunt u het instellen versnellen.
- o Wacht na het instellen ongeveer 10 seconden (of druk op de toetsen **P1** of **P2**).
- o De weergave  verdwijnt en de tijd is geregistreerd.

DE BATTERIJEN VERVANGEN

Als de batterijaanduiding  verschijnt, heeft u enkele dagen om deze te vervangen (2 alkaline batterijen van 1,5V, type LR03 of AAA; het gebruik van oplaadbare batterijen wordt afgeraden).

Tijdens het vervangen van de batterijen worden de instellingen van de afstandsbediening bewaard (voorbeeld: de programmeringen P1 en P2) met uitzondering van de tijdstelling.

Neem de volgende voorzorgsmaatregelen:

- let op de +/- polen;
- gooi gebruikte batterijen niet zomaar weg (met het oog op het milieu moet u gebruikte batterijen naar een verzamelpunt brengen).

3.1.2 Beschrijving van de functies

DE AFSTANDSBEDIENING AAN/UIT ZETTEN:

U kunt de afstandsbediening inschakelen of uitzetten door de toets  lang ingedrukt te houden.



LET OP:

Als de afstandsbediening wordt uitgeschakeld, wordt de blazer in de waakstand gezet.

DE HANDMATIGE BOOST AAN-/UITZETTEN

Met een druk op de toets **BOOST** kunt u de blazer gedurende een vooraf ingestelde tijd aanzetten (zie hoofdstuk 3.3, instelling 0 om deze aan te passen).

Als de boost aan staat, kunt u deze tijd met 15 tot 120 minuten aanpassen door achtereenvolgens op de toetsen + of - te drukken. U kunt de boost elk moment onderbreken door de toets **BOOST** in te drukken.

Het symbool  verschijnt gedurende de hele duur van de handmatige boost. De resterende tijd wordt weergegeven en zichtbaar tot aan het einde van de ingestelde tijd.



LET OP:

De totale ononderbroken werkingstijd van de blazer is maximaal 2 uur (120 minuten). Na 2 uur continu in werking te zijn geweest, wordt de blazer door een automatische onderbreker 30 minuten stilgezet. Na deze onderbreking gaat de blazer weer aan. Door deze automatische stop verandert de eindtijd van de programma's niet.

DE GEWENSTE TEMPERATUUR INSTELLEN

U kunt de gewenste temperatuur instellen door de toetsen + of - van uw afstandsbediening in te drukken op een schaal van 7 tot 28° C.



De instelling van de gewenste temperatuur is niet mogelijk als de handmatige boost in werking is. Zet, indien u de temperatuur wil aanpassen, de boost stil door de toets **BOOST** in te drukken. Stel vervolgens de gewenste temperatuur in en start de handmatige boost weer op door de toets **BOOST** nogmaals in te drukken.

DAGPROGRAMMA'S P1 EN P2

Als de functies P1 en P2 geactiveerd zijn, kunt u hiermee dagelijks op dezelfde tijd een of twee automatische programma's opstarten. P1 en P2 kunnen onafhankelijk van elkaar worden ingesteld.

Met de geavanceerde instellingen van uw afstandsbediening kunt u naar keuze het volgende in werking zetten:

- alleen de geforceerde inschakeling van de radiator (standaardprogrammering);
- of een blazer boost;
- of geforceerde inschakeling van de radiator + een blazer boost

De geselecteerde instelling werkt voor de programma's P1 en P2 (zie hoofdstuk 3.3, parameter 3).

De duur van de blazer boost bij geforceerde inschakeling kan worden aangepast (zie hoofdstuk 3.3, parameter 1 en 2).

BELANGRIJK Door het opstarten van een handmatige boost terwijl P1 en/of P2 actief zijn worden de bestaande programmeringen niet beëindigd. Ze verlopen dus als voorzien.

3.1.3 Een dagprogramma instellen

Door **P1** of **P2** lang ingedrukt te houden kan de starttijd van het geselecteerde programma worden ingesteld (A).

De symbolen P1 of P2 en  gaan knipperen en de starttijd van het programma P1 of P2 wordt weergegeven (B).

De starttijd van het programma P1 of P2 kan met intervallen van 15 minuten worden aangepast door de toetsen + en - in te drukken (C).

Door kort op **P1** of **P2** te drukken of gedurende 10 seconden geen toets in te drukken, kunt u het instellen verlaten. De starttijd wordt opgeslagen en P1 of P2 is geactiveerd (D).

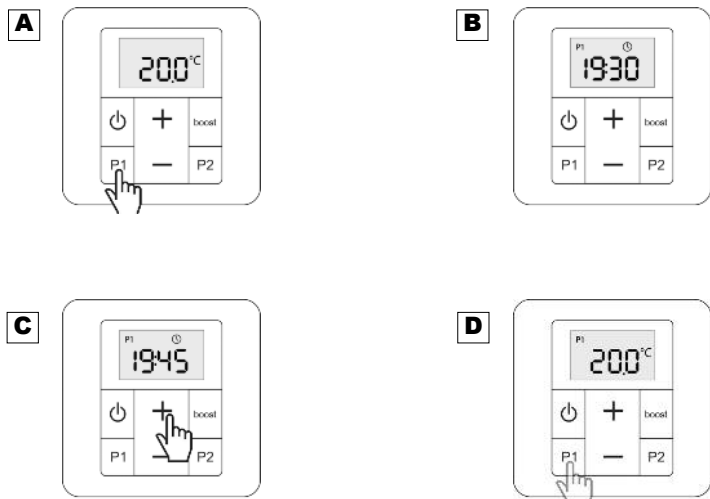

Door **P1** of **P2** kort in te drukken kunt u het programma P1 of P2 activeren/deactiveren. De weergave van symbool P1 of P2 geeft aan dat het programma is geactiveerd.

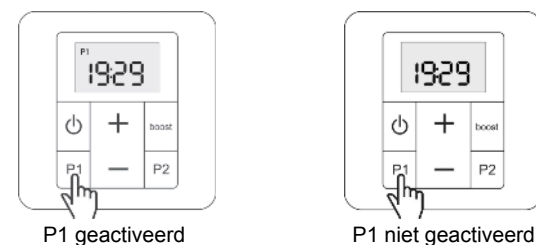

Er verschijnt een kader rond het symbool P1 of P2 als de starttijd van het programma is aangebroken en dit wordt weergegeven tijdens de gehele duur van het programma.

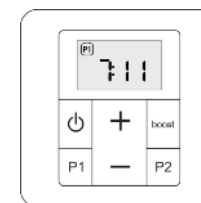

Om het programma tijdens de werking te onderbreken, moet **P1** of **P2** kort worden ingedrukt. Het kader om het symbool P1 of P2 verdwijnt. Het programma zal de volgende dagen normaal worden herhaald

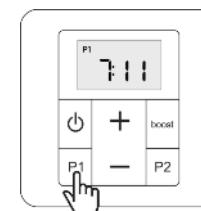

3.2 Gebruik van de handdoekradiator en de blazer

3.2.1 Beschrijving van de controlelampjes van de handdoekdroger

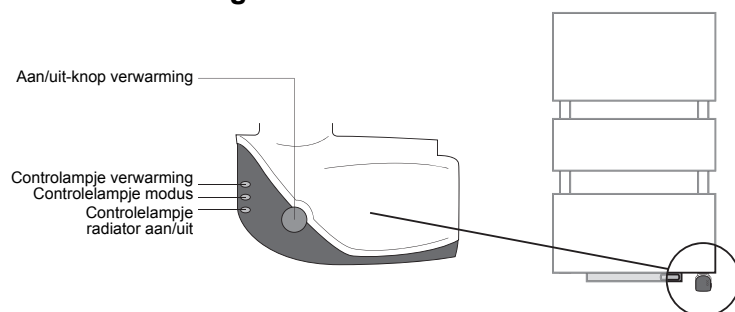

Het **controlampje van de verwarming** geeft aan:

- als het brandt, dat de verwarmingsweerstand wordt gevoed;
 - als het knippert, dat er een fout in de temperatuurvoeler is gedetecteerd.
- Raadpleeg in dat geval hoofdstuk 4 om het probleem op te lossen.

Het **controlampje voor de modus** geeft aan, als de afstandsbediening is ingeschakeld, dat de radiator een gewenste temperatuur heeft geregistreerd.

Bij een stuurdraad gaat het controlampje branden als de programmeercentrale in de Comfort-modus staat. Dit controlampje zal in elke andere modus doodoofd blijven.

Als **controlampje aan/uit** van de radiator brandt, geeft het aan dat de radiator klaar is voor ontvangst van de instructie van de afstandsbediening om op te starten (zie hoofdstuk 3.1).

OPMERKING De blazer en de elektrische radiator werken onafhankelijk van elkaar. De blazer kan dus werken als de radiator uit staat en omgekeerd.

3.2.2 Beschrijving van de controlelampjes van de blazer

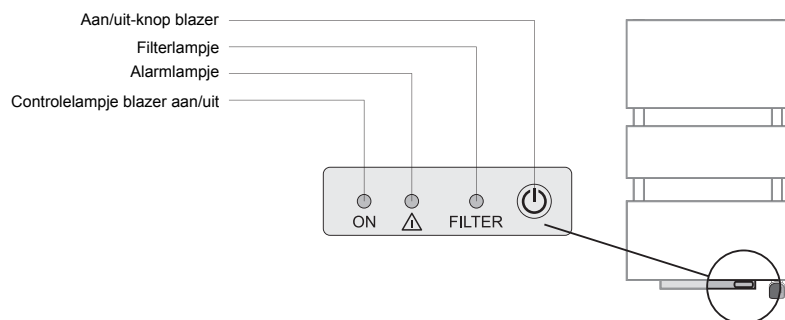

Als het onder spanning staat, geeft het **controlampje aan/uit** van de blazer aan dat de blazerfunctie door de afstandsbediening geactiveerd kan worden.

Het **alarmlampje** geeft een functiefout van de blazer weer. Raadpleeg hoofdstuk 4 om de oorzaak van deze alarmmelding vast te stellen.

Het **controlampje van de filter** geeft periodiek aan dat het filter gereinigd moet worden (zie hoofdstuk 4.2).

Dit lampje waarschuwt ook als het filter niet aanwezig is of als het filter niet goed op de blazer is geplaatst. In dat geval knipperen de controlelampjes 'alarm' en 'filter' tegelijkertijd.

3.3 Geavanceerde instellingen voor de afstandsbediening (voor ervaren gebruikers)

Bepaalde instellingen van uw afstandsbediening kunnen worden aangepast. Met onderstaande gegevens heeft u toegang tot deze parameters en u kunt ze aanpassen aan uw behoefte.

Om toegang te hebben tot de instelling moet de afstandsbediening uit staan.

Druk zo nodig eenmaal lang op (⏻) om de afstandsbediening uit te zetten.

Als de afstandsbediening uit staat, krijgt u toegang tot het menu door **P1** en **P2** lang en gelijktijdig in te drukken. Op de afstandsbediening wordt dan onderstaande informatie weergegeven:

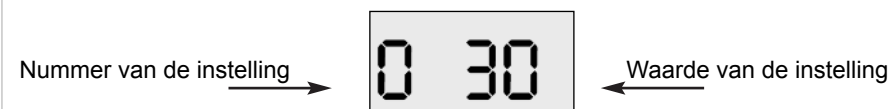

Druk **P2** in om naar de volgende instelling te gaan. (0 → 1 → 2...)

Druk **P1** in om naar de vorige instelling terug te keren. (2 → 1 → 0)

| Nr | Instelling | Omschrijving | Standaardwaarde | Afstelling |
|-----|--------------------------------|--|---|--------------------------|
| 0 | Duur van de boost | Instelbaar van 15 tot 120 minuten met intervallen van 15 minuten | 30 minuten | Toets + of - indrukken |
| 1 | Duur van het programma P1 | Instelbaar van 15 tot 120 minuten met intervallen van 15 minuten | - Bij instelling 3 = 0 of 2: 30 minuten | Toets + of - indrukken |
| | | | - Bij instelling 3 = 1: 60 minuten | |
| 2 | Duur van het programma P2 | Instelbaar van 15 tot 120 minuten met intervallen van 15 minuten | - Bij instelling 3 = 0 of 2: 30 minuten | Toets + of - indrukken |
| | | | - Bij instelling 3 = 1: 60 minuten | |
| 3 | Programmatype | Waarde 0 (alleen blazer), (geforceerde inschakeling van de radiator), of 2 (geforceerde inschakeling van de radiator + blazer) | 1 | Toets + of - indrukken |
| 4 | IJking gewenste temperatuur | Instelbaar van -5,0°C tot 5,0°C met intervallen van 0,5°C | 0,0°C | Toets + of - indrukken |
| 5 | IJking kamertemperatuur | Niet beschikbaar op dit model | -- | |
| 6 | Energietype | NOOIT wijzigen! * | 1 | |
| 7 | Standaardweergave | Waarde 0 (tijd) of 1 (gewenste temperatuur) | 1 | Toets + of - indrukken |
| 8 | Weergave versienummer en reset | Terug naar fabrieksinstellingen. | | Toets + 10 sec indrukken |
| | | De tijd moet opnieuw worden ingesteld. | | |
| End | Weergave instellingen verlaten | Instellingen verlaten | | P2 indrukken |

* De afstandsbediening is ingesteld volgens de voeding van uw handdoekdroger (warm water of elektrisch). Het wordt afgeraden de standaardwaarde te wijzigen.

4. Aanbevelingen voor het onderhoud en het verhelpen van storingen

4.1 Dagelijks onderhoud

Zorg ervoor dat de blazer voor aanvang van onderhoudswerkzaamheden wordt uitgeschakeld door op  te drukken tot het controlelampje ON gaat branden.

De keuze van het beste materiaal en de kwaliteit van de oppervlaktebehandeling beschermen het toestel tegen corrosie en schokken.

Voor een optimale bedrijfsduur van uw radiator bevelen wij u aan onderstaande adviezen te volgen:

- Gebruik voor de reiniging van de buitenkant (zonder de elektrische delen) geen schuurmiddelen of bijtende middelen, maar een eenvoudig lauw sopje.
- Gebruik voor de reiniging van de blazer en de afstandsbediening een zachte, droge doek zonder oplosmiddel.

BELANGRIJK Als de stroomkabel is beschadigd, moet deze, om gevaarlijke situaties te voorkomen, worden vervangen door de fabrikant, door zijn after-sales-service of door personen met vergelijkbare kwalificaties.

4.2 Reiniging van het filter



Na verloop van tijd kan het opgehoopte stof dichtslibbing veroorzaken van het filter dat aan de achterkant van de blazer is bevestigd. Nadat de blazer ongeveer 200 uren in werking is geweest, gaat het alarmlampje FILTER branden om aan te geven dat het filter gereinigd moet worden.

Om een correcte werking van de blazer te garanderen, dient het filter dus regelmatig gereinigd te worden.

Haal het filter aan de achterkant van de blazer weg en reinig het met lauw water (vervolgens laten drogen) of met behulp van een stofzuiger. Ter bescherming van uw apparaat gaat tijdens deze handeling het alarmlampje  branden, waardoor de blazer niet kan werken.

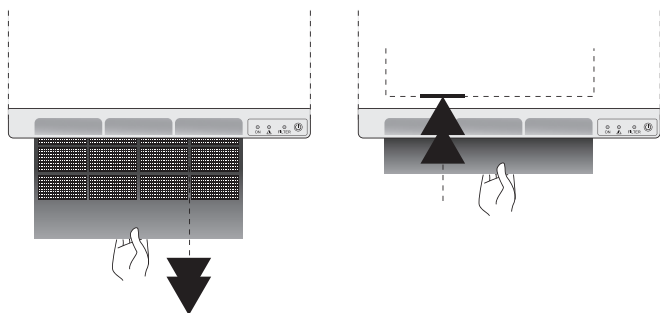
Plaats het filter na reiniging terug in zijn behuizing en zet het vast in zijn oorspronkelijke positie.





Druk 5 seconden op toets  van de blazer; de controlelampjes FILTER en  gaan branden.

4.3 Probleemoplossing











Ondanks alle zorg die wij tijdens de fabricage aan onze producten besteden, kunt u soms storingen tegenkomen die eenvoudig opgelost kunnen worden. Raadpleeg bij het minste probleem onderstaande tabel, u zult er ongetwijfeld de oplossing vinden.

Mocht u er toch niet in slagen het probleem te verhelpen, neem dan contact op met de after-sales-service van uw leverancier.

HANDDOEKRADIATOR

| Probleem | Diagnose | Hoe te handelen | Opnieuw opstarten |
|----------------------------|---|---|--------------------------------------|
| De radiator verwarmt niet. | Het controlelampje aan/uit is uit. | <ul style="list-style-type: none"> • Knop  indrukken of • de elektrische voeding controleren. | Zie hoofdstuk 2.3 |
| | Het controlelampje voor verwarming brandt. | De elektrische weerstand van het toestel controleren. | Neem contact op met uw installateur. |
| | Het controlelampje van de verwarming knippert. | De temperatuurvoeler controleren. | Neem contact op met uw installateur. |
| | Het controlelampje voor verwarming is uit. | Het signaal van de afstandsbediening controleren: <ul style="list-style-type: none"> • de afstandsbediening verplaatsen • of de batterijen controleren • of controleren of de afstandsbediening werkt. | Zie hoofdstukken 2.2 en 3.1.1 |
| | Toets  indrukken om de gewenste temperatuur te verhogen. | | Zie hoofdstuk 3.1.2 |

BLAZER

| Probleem | Diagnose | Hoe te handelen | Opnieuw opstarten |
|---|---|---|---|
| Het controlelampje  knippert | De blazer is oververhit. | <ul style="list-style-type: none"> • De blazer uitzetten met knop , controleren of het controlelampje ON is gedoofd. • Controleren of de luchtcirculatie in de blazer wordt belemmerd door een handdoek of ander voorwerp. • De staat van het filter controleren en het filter zo nodig reinigen. • Het filter op de juiste wijze terugplaatsen in zijn behuizing. | <ul style="list-style-type: none"> • Enkele minuten wachten en vervolgens knop  gedurende 5 seconden indrukken om de blazer opnieuw op te starten. • De blazer opnieuw aanzetten en controleren of het controlelampje  is gedoofd. De blazer is vanaf dat moment klaar om de instructie van de afstandsbediening te ontvangen om opnieuw op te starten (zie hoofdstuk 3.1). |
| De blazer stopt en start niet opnieuw op. | Wachttijd. | De blazer laten afkoelen. | Zie hoofdstuk 3.1.2 |
| De blazer start niet op. | Signaalverlies van de afstandsbediening. | De afstandsbediening verplaatsen. | Voer een ontvangsttest uit. |
| | De blazer staat uit. | Knop  van de blazer indrukken. | |
| | Probleem met de elektrische voeding. | Elektrische installatie controleren. | |
| De controlelampjes FILTER en  knipperen. | Het filter ontbreekt of is niet goed geplaatst. | <ul style="list-style-type: none"> • Het filter op de juiste wijze in de behuizing terugplaatsen, het controlelampje FILTER dooft. • Knop  gedurende 5 seconden in drukken om de blazer opnieuw op te starten en controleren of het controlelampje  is gedoofd. | De blazer is klaar om de instructie van de afstandsbediening te ontvangen op te starten (zie hoofdstuk 3.1). |
| Het controlelampje FILTER brandt. | Na een gebruiksduur van ongeveer 200 uur gaat het controlelampje FILTER branden om aan te geven dat het filter gereinigd moet worden. | <ul style="list-style-type: none"> • De blazer uitzetten met knop . • Het filter aan de achterkant van de blazer wegnemen (zie hierboven) en reinigen met lauw water of met behulp van een stofzuiger. • Het filter terugplaatsen met het rooster aan de bovenkant. | Na reiniging moet u de blazer opnieuw opstarten door knop  gedurende 5 seconden in te drukken. |

AFSTANDSBEDIENING

| Probleem | Diagnose | Hoe te handelen | Opnieuw opstarten |
|---|--|-----------------------------|----------------------------------|
| Geen weergave. | Batterijprobleem. | Batterijen vervangen. | Zie hoofdstuk 3.1.1 |
| | De afstandsbediening staat uit. | ON lang indrukken. | |
| De tijd knippert. | Tijdinstelling niet uitgevoerd. | Tijd instellen. | Zie hoofdstuk 3.1.1 |
| De gewenste temperatuur komt niet overeen met de geconstateerde temperatuur in de ruimte. | De meting van de temperatuurvoeler wijkt af. | De afstandsbediening ijken. | Zie hoofdstuk 3.3, instelling 4. |

STUURDRAAD

| Probleem | Diagnose | Hoe te handelen | Opnieuw opstarten |
|--|---|---|---------------------|
| De radiator reageert niet op de orders van de stuurdraad. | De stuurdraad is misschien niet goed aangesloten. | De aansluiting van de stuurdraad controleren. | Zie hoofdstuk 2.3 |
| De temperatuur in de ruimte komt niet overeen met de gewenste temperatuur op de afstandsbediening. | De stuurdraad is mogelijk verbonden met een programmeercentrale die voorrang heeft op de afstandsbediening. | De programmeercentrale in de Comfort-modus zetten zodat de gewenste temperatuur van de afstandsbediening in aanmerking wordt genomen. | Zie hoofdstuk 3.1.2 |

5. Service en garantie

After-sales-service

Neem bij een storing van uw handdoekradiator of voor het bestellen van vervangingsonderdelen contact op met uw installateur of uw dealer.

Noteer van tevoren de onderstaande gegevens om te zorgen dat het probleem duidelijk is en snel kan worden verholpen:

- de gegevens die op het kenplaatje van het toestel worden vermeld (zie hoofdstuk 2.3.);
- de verkooppreferentie die op uw aankoopfactuur vermeld staat;
- het versienummer van de afstandsbediening (zie hoofdstuk 3.3, instelling 8).

Garantie

(Zie de algemene verkoopvoorwaarden voor het betreffende land)

Het verwarmingslichaam van uw elektrische radiator is 5 jaar gegarandeerd tegen fabricagefouten, te rekenen vanaf de dag van aankoop. De onderdelen hebben een garantie van 2 jaar.

Het toestel voldoet aan EMC richtlijn 2004/108/EG inzake de elektromagnetische compatibiliteit van uitrusting, aan de Laagspanningsrichtlijn 2006/95/EG inzake elektrisch materiaal bestemd voor gebruik binnen bepaalde spanningsgrenzen, en aan de Europese normen EN 60.335.1 uit 2003, EN 60.335.2.30 en EN 60335.2.43 uit 2005 en de opeenvolgende amendementen.

Nietigheid van de garantie

De garantie is met name niet van toepassing bij installatie-, gebruiks-, inbedrijf-name- of onderhoudsomstandigheden die niet in overeenstemming zijn met de geldende norm van het land, erkende technische regels en de gebruiksaanwijzing van de fabrikant.

Neem contact op met uw installateur of dealer voor alle andere vragen over de garantie.

Milieuvoorschriften

RoHS: conform richtlijn 2011/65/EU

AEEA: conform richtlijn 2002/96/EG



Behandeling van elektrische en elektronische apparatuur als ze versleten zijn.

Dit symbool duidt erop dat dit product niet samen met huishoudelijk afval mag worden verwerkt. Het dient bij een geschikt recyclingverzamelpunt te worden ingeleverd. Als u zorgt dat dit product op de juiste wijze onbruikbaar wordt gemaakt, draagt u bij tot het voorkomen van mogelijk negatieve gevolgen voor het milieu en de menselijke gezondheid.

Neem de voorschriften in acht betreffende het verwijderen van olie als het verwarmingstoestel wordt afgedankt.

Dit verwarmingstoestel is gevuld met een nauwkeurige hoeveelheid speciale olie. Reparaties waarvoor het oliereservoir moet worden geopend, mogen slechts door de fabrikant worden uitgevoerd of door zijn after-sales-service die gewoonlijk dient te worden geïnformeerd bij olie lekkage.

