

ACOVA

40017784



NOTICE D'UTILISATION
INSTRUCTION FOR USE



FRANÇAIS

3

ENGLISH

33

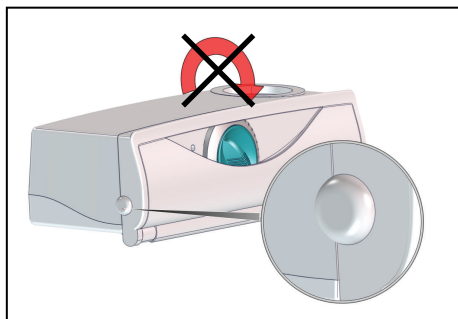
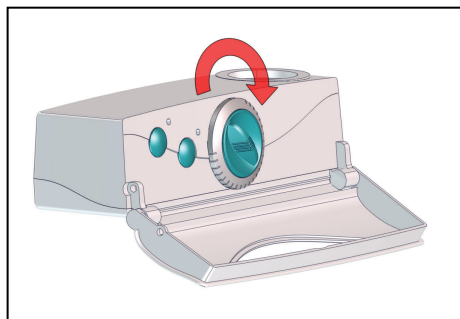

FR

1 Présentation

1.1 Introduction	2
1.2 Avertissements	2
1.3 Présentation de votre appareil	4

2 Installation de votre sèche-serviettes

2.1 Avertissements	5
2.2 Choix de l'emplacement	7
2.3 Raccordement de l'appareil	7

3 Utilisation de votre sèche-serviettes mixte

3.1 Utilisation en chauffage central	9
3.2 Utilisation en chauffage électrique	9

4 Utilisation de votre thermostat

4.1 Présentation	11
4.2 Réglage de la température	14
4.3 Fonction Marche forcée	15
4.4 Procédure d'étalonnage	18
4.5 Programmation par une centrale fil pilote	20
4.6 Activation / désactivation de la fonction détection d'ouverture / fermeture fenêtre	21
4.7 Fonctionnement via un smartphone	24
4.8 Éteindre l'appareil	27

5 Conseils d'entretien et dépannage

5.1 Opérations d'entretien courant	28
5.2 Résolution des problèmes	28

6 Services et garantie

30

1. Présentation

1.1 Introduction

Madame, Monsieur

Nous vous remercions d'avoir choisi ce radiateur ou ce sèche-serviettes.

Élaboré avec le plus grand soin selon notre charte qualité, nous vous en souhaitons une entière satisfaction. Pour profiter pleinement de toutes ses possibilités, nous vous invitons à lire attentivement cette notice et à la conserver à proximité de votre appareil.

Merci de votre confiance.

1.2 Avertissements



MISE EN GARDE (SÈCHE-SERVIETTES) : Pour éviter tout danger pour les très jeunes enfants, il est recommandé d'installer cet appareil de façon telle que le barreau chauffant le plus bas soit au moins à 600 mm au-dessus du sol.



MISE EN GARDE (RADIATEUR) : Pour éviter une surchauffe, ne pas couvrir l'appareil de chauffage.



Ne pas s'asseoir sur l'appareil de chauffage.



Attention surface très chaude. Caution, hot surface.

ATTENTION - Certaines parties de ce produit peuvent devenir très chaudes et provoquer des brûlures. Il faut prêter une attention particulière en présence d'enfants et de personnes vulnérables.

Il convient de maintenir à distance les enfants de moins de 3 ans, à moins qu'ils ne soient sous une surveillance continue.

Les enfants âgés entre 3 ans et 8 ans doivent uniquement mettre l'appareil en marche ou à l'arrêt, à condition que ce dernier ait été placé ou installé dans une position

normale prévue et que ces enfants disposent d'une surveillance ou aient reçu des instructions quant à l'utilisation de l'appareil en toute sécurité et en comprenant bien les dangers potentiels. Les enfants âgés entre 3 ans et 8 ans ne doivent ni brancher, ni régler ni nettoyer l'appareil, et ni réaliser l'entretien de l'utilisateur.

Cet appareil peut être utilisé par des enfants âgés d'au moins 8 ans et par des personnes ayant des capacités physiques, sensorielles ou mentales réduites ou dénuées d'expérience ou de connaissance, s'ils (si elles) sont correctement surveillé(e)s ou si des instructions relatives à l'utilisation de l'appareil en toute sécurité leur ont été données et si les risques encourus ont été appréhendés. Les enfants ne doivent pas jouer avec l'appareil. Le nettoyage et l'entretien par l'utilisateur ne doivent pas être effectués par des enfants sans surveillance.

Le radiateur sèche-serviettes doit être utilisé conformément à l'usage auquel il est destiné et non comme console, chaise, jeu, échelle...

Cet appareil ne doit être branché ou raccordé, selon les règles et normes en application, que par une personne habilitée.

Il est protégé contre les projections d'eau et peut être installé dans le volume 2 (voir **chapitre 2.1**), sous réserve que les dispositifs de commande électrique ne puissent être touchés par une personne utilisant la baignoire ou la douche.

L'alimentation électrique doit être protégée par un dispositif différentiel résiduel de courant assigné au plus égal à 30 mA, notamment dans le cas d'une installation dans un local contenant une baignoire ou une douche.

IMPORTANT Si le câble d'alimentation est endommagé, il doit être remplacé par le fabricant, son service après-vente ou des personnes de qualification similaire afin d'éviter un danger.

IMPORTANT L'appareil de chauffage ne doit pas être placé juste en dessous d'une prise de courant.

IMPORTANT Cet appareil n'est pas destiné à être utilisé à des altitudes au-delà de 2000 m.

Avant toute opération d'entretien, prenez soin d'arrêter l'appareil.

1.3 Présentation de votre appareil

CAS D'UN APPAREIL ÉLECTRIQUE (RADIATEUR ET SÈCHE-SERVIETTES) :

Cet appareil de chauffage est rempli d'une quantité précise d'huile spécifique.

Les réparations nécessitant l'ouverture du réservoir d'huile ne doivent être effectuées que par le fabricant ou son service après-vente qui normalement doit être contacté en cas de fuite d'huile.

Lorsque l'appareil de chauffage est mis au rebut, respecter les réglementations concernant l'élimination de l'huile.

Cet appareil à fluide hydractif est livré prêt à l'emploi. Il est bouchonné et rempli en usine d'une huile minérale thermique haute performance. Ce fluide, spécialement élaboré pour cet usage, ne nécessite aucun entretien particulier.

Dès la mise en chauffe de l'appareil, vous constaterez des phénomènes différents de ceux générés par un chauffage électrique conventionnel :

- la résistance électrique réchauffe le fluide qui se met progressivement et de façon naturelle en circulation à l'intérieur du radiateur ;
- les propriétés du fluide font que la température de surface du radiateur n'atteint un niveau optimal qu'au bout de 10 mn environ, ce temps variant suivant les modèles et la température ambiante de la pièce lors de la mise en chauffe de l'appareil ;
- ce principe de fonctionnement garantit la constance et la durée de la chaleur émise, même lorsque la résistance n'est plus alimentée.

CAS D'UN APPAREIL MIXTE (SÈCHE-SERVIETTES) :

Cet appareil, destiné à être raccordé au circuit de chauffage central, est livré non bouchonné.

2. Installation de votre appareil

2.1 Avertissements

Le câble souple monté d'origine est destiné à être relié au réseau par l'intermédiaire d'un boîtier de connexion qui devra être placé derrière l'appareil, sans interposition d'une fiche prise de courant.

Dans une cuisine ou une salle de bains, le boîtier de connexion sera placé au moins à 25 cm du sol.

Au-delà des règles prescrites dans cette notice, l'installation doit être conforme aux normes européennes et françaises en vigueur, telles que CEI 60364.7.701 et NF C15-100, ainsi qu'aux règles de l'art.

Pour les pays autres que la France, l'installation doit être conforme aux normes en vigueur et aux règles de l'art du pays dans lequel elle est mise en œuvre.

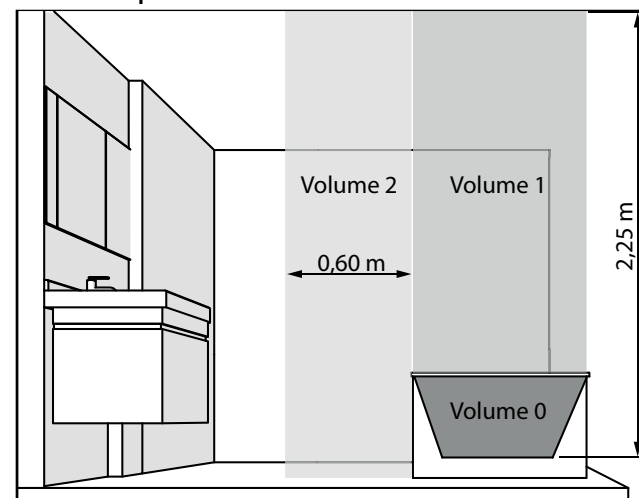

IMPORTANT L'exemple montré ici ne concerne que le cas d'une baignoire. Pour les autres types d'équipements de salle de bains, consultez obligatoirement votre installateur.

IMPORTANT L'installation doit être équipée d'un dispositif de coupure omnipolaire ayant une distance d'ouverture de contact d'au moins 3 mm.

Pour garantir la sécurité de votre installation, vous devez :

- réaliser l'installation si possible à proximité des emplacements à fortes déperditions (fenêtres, portes, etc.) ;
- disposer tout objet (meubles, fauteuils) au minimum à 50 cm de la face avant de l'appareil pour favoriser la circulation de l'air ;
- positionner une tablette au minimum à 10 cm du haut de votre radiateur ;
- utiliser des vis de fixation adaptées à la nature de votre mur.

CAS D'UN RADIATEUR :

IMPORTANT Cet appareil ne doit jamais être installé avec son boîtier d'alimentation en position haute.

Positionner le bas du radiateur au minimum à 10 cm du sol.

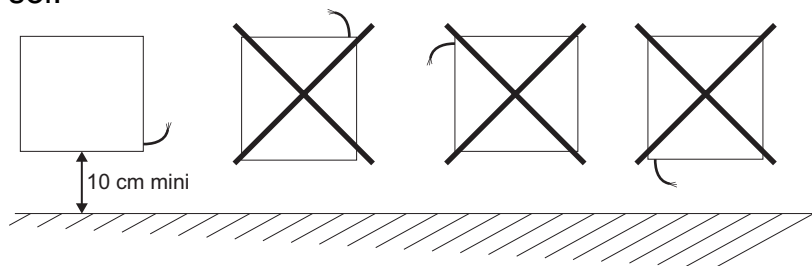

CAS D'UN SÈCHE-SERVIETTES :

IMPORTANT Cet appareil ne doit jamais être installé avec son boîtier d'alimentation en position haute.

Positionner le bas du radiateur au minimum à 15 cm du sol.

REMARQUE : les radiateurs sèche-serviettes électriques sont conçus pour être recouverts sans danger. Pour garantir un fonctionnement efficace de votre appareil, il est toutefois recommandé de ne pas le couvrir entièrement. Du fait de l'élévation de température et grâce au coupe circuit interne, il peut dans ce cas interrompre son fonctionnement.

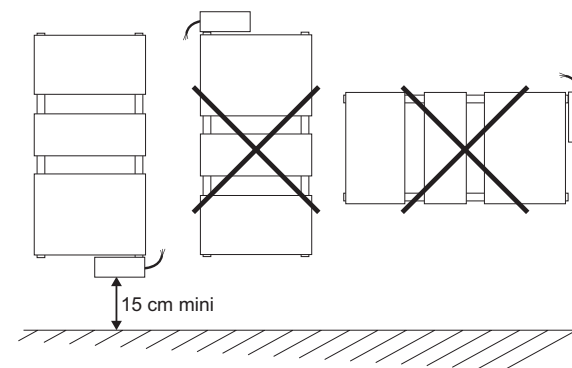

ATTENTION !

Procédez toujours à la coupure de l'alimentation électrique (disjoncteur + fil pilote) avant toute opération de raccordement.



À NOTER :

L'ajout d'une fiche de prise de courant est interdit.

2.2 Choix de l'emplacement

Pour profiter pleinement de votre appareil et pour votre plus grand confort, nous vous recommandons de réaliser l'installation si possible à proximité des emplacements à fortes déperditions (fenêtres, portes, etc.).

Vous trouverez dans l'emballage de votre appareil une notice de montage complète.



PRÉCONISATIONS RELATIVES À LA FONCTION DE DÉTECTION D'OUVERTURE FENÊTRE (VOIR CHAPITRE 4.6)

L'emplacement de votre appareil influe sur le bon fonctionnement de la fonction détection d'ouverture de fenêtre. Il faut donc rester le plus proche possible de l'ouvrant et éviter de l'installer à proximité d'une porte.

Outre la disposition de votre installation dans la pièce, la température de consigne réglée sur l'appareil et la température extérieure interviendront dans le déroulement de la fonction.

2.3 Raccordement de l'appareil

Les caractéristiques techniques de votre radiateur sont indiquées sur son étiquette signalétique.

Veillez à en prendre note préalablement à son installation et à toute demande d'intervention SAV.

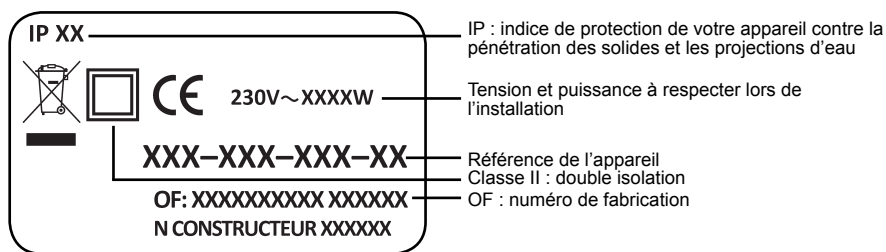

Le raccordement au réseau électrique doit être effectué en respectant :

- la tension indiquée sur cette étiquette ;
- les couleurs conventionnelles :
 - bleu ou gris : neutre
 - marron : phase
 - noir : fil pilote

PRINCIPE DE RACCORDEMENT AVEC FIL PILOTE :

Votre appareil est muni d'un fil pilote lui permettant d'être raccordé à une centrale de programmation fil pilote (non fournie avec l'appareil).

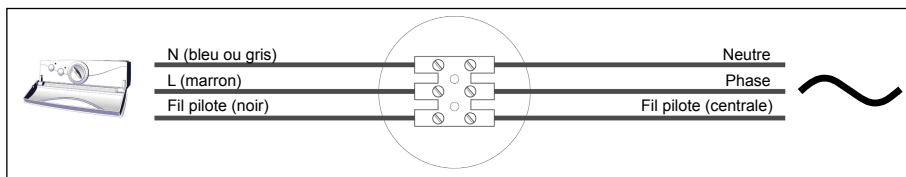

À NOTER :

Votre appareil étant muni d'une régulation électronique intégrée, notre responsabilité ne saurait être engagée en cas d'utilisation avec des centrales de programmation fil pilote fonctionnant par coupure de tension d'alimentation (consulter la notice de votre centrale).

PRINCIPE DE RACCORDEMENT SANS FIL PILOTE :

Si le fil pilote n'est pas raccordé, la sécurité impose de l'isoler. Il ne doit en aucun cas être raccordé à la terre.

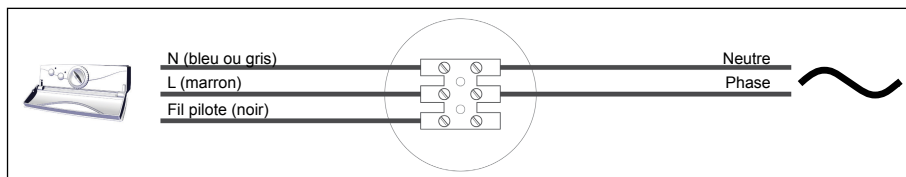

3. Utilisation de votre sèche-serviettes mixte

IMPORTANT Cet appareil a été conçu pour être utilisé distinctement en mode chauffage central ou en mode électrique. Chaque utilisation requiert des dispositions particulières, spécifiques et précises. Une exploitation anormale peut entraîner la détérioration de la résistance suite à des températures de fluide excessives, en particulier dans le cas d'une utilisation simultanée en mode électrique et chauffage central. Tout usage inapproprié entraînera l'annulation de la garantie contractuelle.

3.1 Utilisation en chauffage central

Le boîtier de commande doit être hors tension.

Le robinet d'alimentation doit être ouvert pour laisser passer l'eau du chauffage central.

3.2 Utilisation en chauffage électrique

A.

Lors de l'utilisation du radiateur sèche-serviettes mixte en « fonction électrique », fermer uniquement le robinet d'alimentation et **NE JAMAIS FERMER LE RETOUR** pour permettre l'expansion du fluide vers l'installation.



ATTENTION !

La fermeture du retour peut entraîner la destruction du corps de chauffe suite à une pression excessive supérieure à la pression d'utilisation.

B.

S'assurer que l'appareil est correctement rempli d'eau en ouvrant le purgeur situé en partie haute. Le refermer si l'eau sort régulièrement, prévoir pour cette opération une éponge et un petit récipient.

Si la pression n'est pas suffisante pour permettre la purge du corps de chauffe :

- remplir le chauffage central d'eau jusqu'à la pression indiquée sur votre manomètre,
- demander conseil à votre installateur chauffagiste,
- prévenir la société d'exploitation (en chauffage collectif).

C.

Pour la mise en marche, procéder comme pour un appareil sèche-serviettes électrique.

Si l'installation du chauffage central est pourvue d'une pompe de circulation indépendante de la chaudière, **il est impératif de l'arrêter** (risque de siphonner les corps de chauffe dans le cas d'une étanchéité imparfaite des raccords).

**IMPORTANT**

La mise sous tension de l'appareil doit s'effectuer uniquement si celui-ci est correctement rempli d'eau (sous risque d'annulation de la garantie).

IMPORTANT Ce radiateur est équipé d'une résistance possédant un coupe-circuit intégré et un fusible. Son utilisation sans eau entraînera la détérioration définitive du fusible et par conséquent celle de la résistance : cet incident, « **non couvert par la garantie constructeur** », nécessitera impérativement son échange. L'utilisation du radiateur partiellement rempli d'eau entraînera la coupure du coupe-circuit thermique. Ce dernier maintiendra un fonctionnement alterné tant que le corps de chauffe n'est pas correctement rempli.

Si vous constatez que la partie électrique de votre sèche-serviettes est activée, et que celui-ci ne chauffe plus malgré une demande du thermostat ou en marche forcée, procédez aux manœuvres suivantes :

1) Assurez-vous que votre radiateur est correctement rempli d'eau (voir **paragraphe B**).

2) Appuyez sur le bouton ① (voir **chapitre 4.1**) pour arrêter la fonction électrique pendant 30 à 60 minutes. Cette opération est nécessaire pour désamorcer la sécurité thermique.

3) Appuyez sur le bouton ① pour remettre l'appareil sous tension. Le thermostat affichera une erreur manque d'eau (voyant ② rouge clignotant et voyant ④ orange clignotant). Appuyez pendant 5 secondes sur le bouton ③ afin de réinitialiser la sécurité. L'appareil redémarrera normalement.

4. Utilisation de votre thermostat

4.1 Présentation

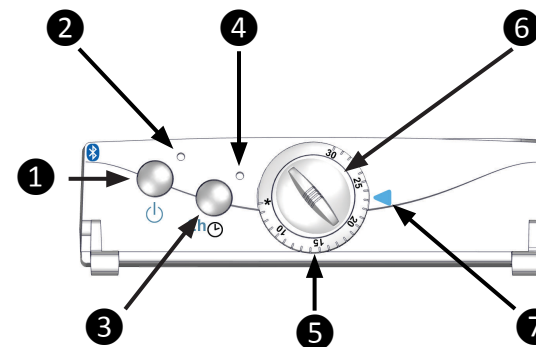

- ① Bouton marche/arrêt chauffage
- ② Voyant témoin de mise sous tension
- ③ Bouton de mise en marche forcée 2 heures **TIMERPROG**
- ④ Voyant témoin de fonctionnement
- ⑤ Bague d'étalonnage
- ⑥ Bouton de réglage de la température
- ⑦ Repère de réglage

Votre appareil peut être réglé de plusieurs façons différentes (voir les tableaux pages suivantes pour le détail des affichages par LED) :

- **manuellement** à l'aide des boutons de réglage (voir **chapitre 4.2**) ;
- par une **centrale fil pilote** (voir **chapitre 4.5**) ;
- par **l'application** pour smartphone Acova Control (voir **chapitre 4.7**).

Vous pourrez définir un **programme utilisateur hebdomadaire PU** au moyen de l'application **Acova Control**. Ce programme permet de choisir la température de chauffe de votre appareil jour par jour et heure par heure.

**ATTENTION !**

Ne pas appairer directement votre boîtier Timer depuis les options Bluetooth des paramètres de votre smartphone si celui-ci vous y invite. L'appairage doit être **spécifiquement** réalisé à partir de l'application pour que celle-ci fonctionne correctement.

FONCTIONNEMENT MANUEL DU BOÎTIER :

Voyant témoin de mise sous tension ②		Voyant témoin de fonctionnement ④
Arrêt chauffage.	Éteint	Éteint
Boîtier en fonctionnement.	Rouge	Vert : En régulation, la température est atteinte.
		Rouge fixe : En chauffe.
		Rouge clignotant : Marche forcée en cours.
		Orange clignotant : Ouverture fenêtre détectée.

FONCTIONNEMENT PAR CENTRALE FIL PILOTE :

Voyant témoin de mise sous tension ②		Voyant témoin de fonctionnement ④
Arrêt chauffage.	Orange	Éteint
Mode réduit (Éco, Confort -1° et -2°C).	Vert	Vert : En régulation, la température est atteinte.
		Rouge : En chauffe.
		Orange clignotant : Ouverture fenêtre détectée.
Mode Hors-gel ou délestage.	Orange	Vert : En régulation, la température est atteinte.
Mode Confort.	Rouge	Vert : En régulation, la température est atteinte.
		Rouge : En chauffe.
		Orange clignotant : Ouverture fenêtre détectée.

FONCTIONNEMENT PAR APPLICATION ACOVA CONTROL :

Voyant témoin de mise sous tension ②		Voyant témoin de fonctionnement ④
Mode Confort.	Rouge clignotant en rythme (3 clignotements puis fixe)	Vert : En régulation, la température est atteinte.
		Rouge : En chauffe.
		Orange clignotant : Ouverture fenêtre détectée.
Mode Éco (non modifiable : T° Confort -3,5°)	Vert clignotant en rythme (3 clignotements puis fixe)	Vert : En régulation, la température est atteinte.
		Rouge : En chauffe.
		Orange clignotant : Ouverture fenêtre détectée.
Mode Hors-gel.	Orange clignotant en rythme (3 clignotements puis fixe)	Vert : En régulation, la température est atteinte.
		Rouge : En chauffe.

À NOTER :

Les fonctions de marche forcée et de détection d'ouverture / fermeture fenêtre restent disponibles lors du pilotage par l'application.

DÉFAUTS :

Voyant témoin de mise sous tension ②		Voyant témoin de fonctionnement ④
Défaut de fonctionnement.	Rouge clignotant lent	Rouge clignotant : Défaut sonde.
Défaut de fonctionnement.		Orange clignotant : Défaut manque d'eau (appareil mixte).

4.2 Réglage de la température

MISE SOUS TENSION DE L'APPAREIL :

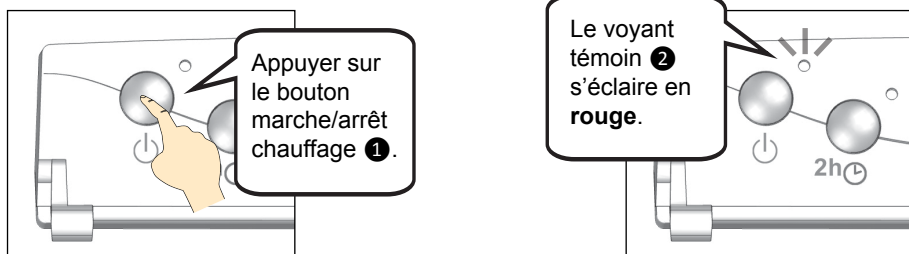

RÉGLAGE DU THERMOSTAT :

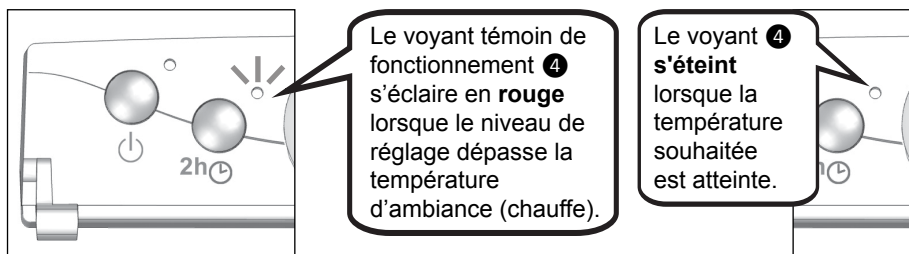
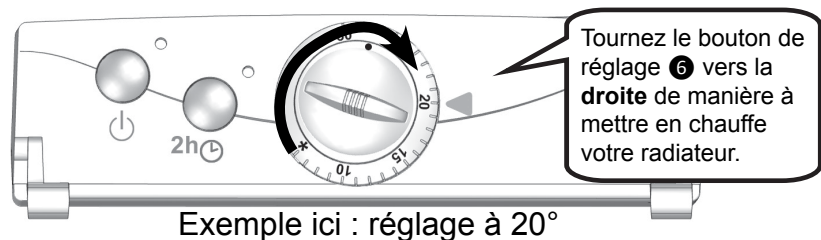

En usage normal, le bouton de réglage de la température (6) et la bague d'étalonnage (5) tournent simultanément.

4.3 Fonction Marche forcée

Cette fonction permet de bénéficier d'un **supplément de chaleur** au moment choisi. Lorsqu'elle est activée le radiateur fonctionne à **pleine puissance**, sans tenir compte de la température réglée au thermostat.

Après enclenchement, la durée de fonctionnement est de **2 heures** ; elle peut être interrompue à tout moment.

La fonction marche forcée peut être activée de 2 manières :

- Marche forcée **manuelle** : **TIMER**
- Marche forcée **programmée** : **TIMERPROG**

MARCHE FORCÉE MANUELLE : TIMER

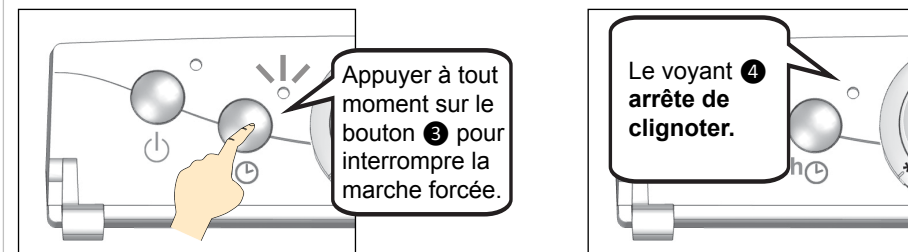
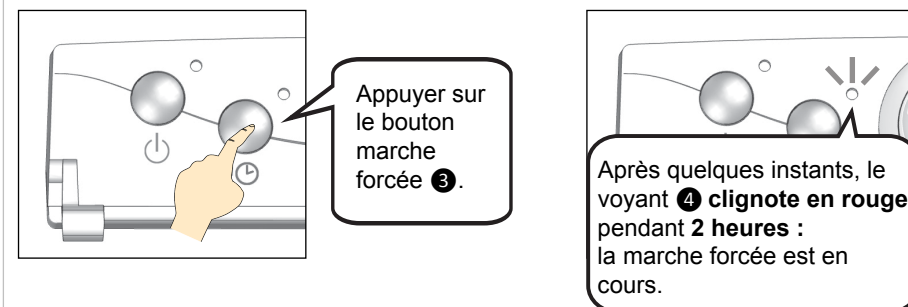

À la fin du cycle ou après l'interruption, l'appareil revient dans le mode de fonctionnement qui était le sien avant le démarrage de la marche forcée.

Le contrôle du boîtier via l'application dédiée (**voir chapitre 4.7**) n'interfère pas avec le fonctionnement et la programmation de vos Marches forcées.

MARCHE FORCÉE PROGRAMMÉE : TIMERPROG

Cette fonction permet de programmer la marche forcée afin qu'elle se déclenche **automatiquement tous les jours à la même heure.**

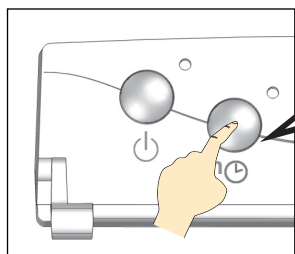

Appuyer **5 secondes** sur le bouton marche forcée **3** : le boost manuel démarre et l'heure d'appui est enregistrée.

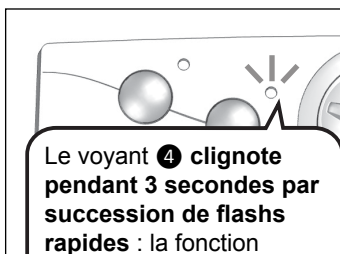

Le voyant **4 clignote pendant 3 secondes par succession de flashes rapides** : la fonction TIMERPROG est **activée**.

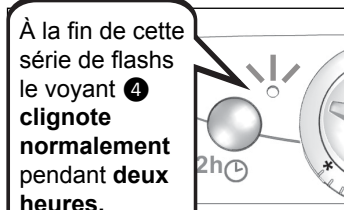

À la fin de cette série de flashes le voyant **4 clignote normalement pendant deux heures.**

La marche forcée s'enclenchera désormais chaque jour **30 minutes AVANT** l'heure d'initialisation.

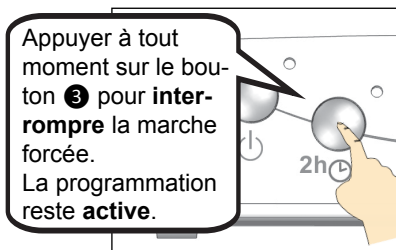

Appuyer à tout moment sur le bouton **3** pour **interrompre** la marche forcée. La programmation reste **active**.

Le **TIMER manuel** peut être activé sans conséquence sur le **TIMERPROG**.

En cas de coupure de courant, l'**heure** définie pour le **TIMERPROG** sera **perdue** et devra être programmée à nouveau.

Exemple de programmation :

1) **Jour 1** : 7 heures du matin.

Appui de **5 secondes** sur le bouton **3**, le voyant témoin de fonctionnement **4 clignote** (succession de flashes rapides pendant 3 secondes), l'heure est enregistrée.

La marche forcée s'enclenche pendant **2 heures** (jusqu'à 9H) et le voyant témoin de fonctionnement **4 clignote en rouge**.

2) **Jour 2** : 6 h 30

La marche forcée s'enclenche pour une durée de **2 heures** (jusqu'à 8H30).

Précision :

En activant la programmation le premier jour comme dans l'exemple ci-dessus, votre radiateur sèche-serviettes se déclenchera 30 minutes avant (soit 6H30 du matin), de telle façon que les jours suivants vous entriez dans une salle de bains chaude à l'heure que vous avez programmée (soit 7H).

POUR ANNULER UN TIMERPROG :

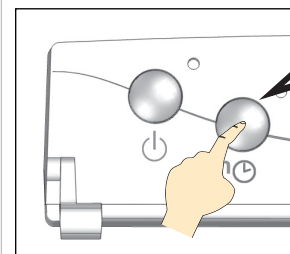

Appuyer **5 secondes** sur le bouton marche forcée **3** durant l'exécution d'une marche forcée (manuelle ou programmée).

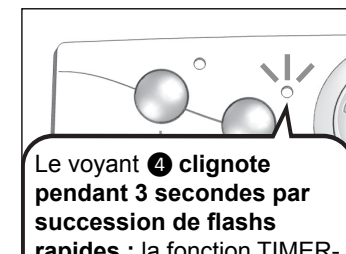

Le voyant **4 clignote pendant 3 secondes par succession de flashes rapides** : la fonction **TIMERPROG** est **désactivée** et le boost en cours s'interrompt.

Pour mettre en place un nouveau **TIMERPROG**, reprendre toute l'étape de programmation.

4.4 Procédure d'étalonnage

Dans certaines situations, il peut apparaître un décalage entre la température souhaitée et la température mesurée. La bague d'étalonnage ⑤ permet de remédier à cela.

PHASE 1 : RÉGLAGE DE LA TEMPÉRATURE DÉSIRÉE (EXEMPLE)

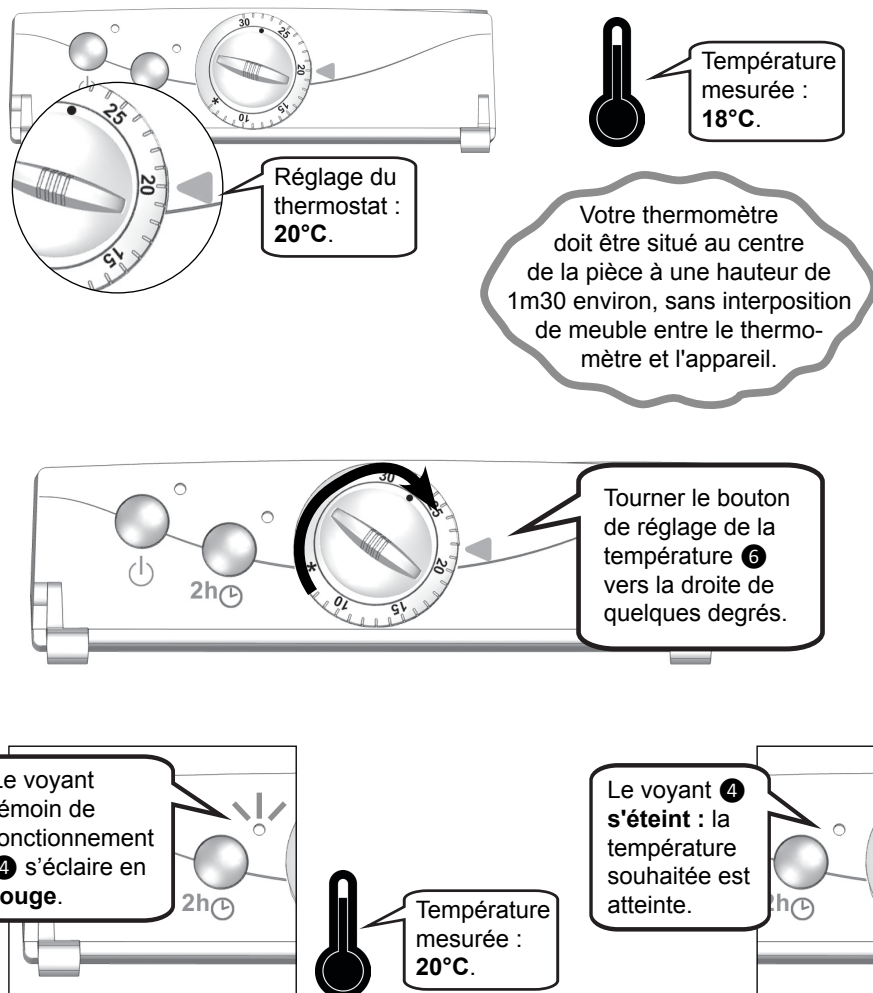

PHASE 2 : ÉTALONNAGE

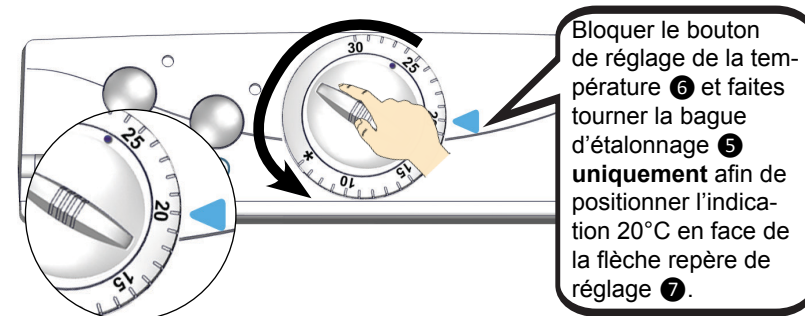

Le réglage de la température sur votre appareil correspond désormais à la température mesurée dans la pièce.

RETOUR AU PARAMÈTRES INITIAUX :

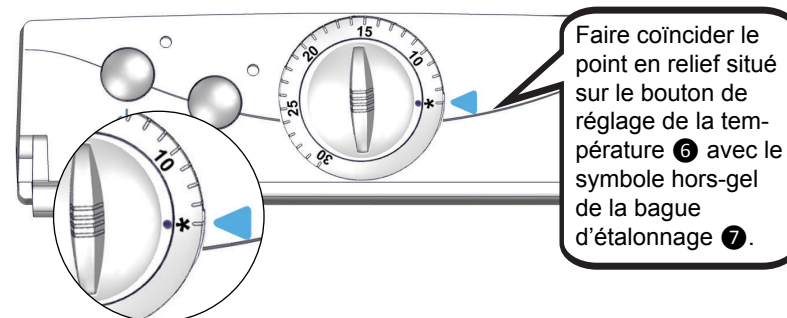

4.5 Programmation par une centrale fil pilote (option)

Votre appareil Acova peut être réglé par une centrale de programmation 6 ordres.

Ordres reçus	Signaux	Mode obtenu	Résultats obtenus
Absence de courant	—	Confort	La température obtenue est celle qui est réglée sur le thermostat.
En alternance Absence de courant : 4'57" Phase 230 V : 3"		Confort -1°C	La température obtenue est celle qui est réglée sur le thermostat moins 1°C.
En alternance Absence de courant : 4'53" Phase 230 V : 7"		Confort -2°C	La température obtenue est celle qui est réglée sur le thermostat moins 2°C.
Alternance complète 230 V		Éco	Température économique, diminution d'environ 3,5°C.
Demi-alternance négative -115 V		Hors-gel	Température hors-gel d'environ 7°C. Peut être utilisé pour le délestage.
Demi-alternance positive +115 V		Arrêt chauffage	Arrêt instantané de la chauffe de l'appareil.

À NOTER :

Vous pouvez utiliser l'ordre « Hors-gel » du thermostat électronique équipant votre appareil Acova pour effectuer le **délestage** (option possible avec certaines centrales de programmation). Lorsque l'on utilise la fonction programmation, il est indispensable, pour obtenir un confort optimum, de posséder des appareils de même technologie.

IMPORTANT Fonction marche forcée en mode programmé :

Lorsque l'appareil est commandé par fil pilote, les fonctions marche forcée du radiateur sont **prioritaires** sur tous les ordres de programmation, sauf sur l'ordre arrêt chauffage (ou **délestage**) déclenché par la centrale.

4.6 Activation / désactivation de la fonction détection d'ouverture / fermeture fenêtre

Votre appareil peut détecter une chute de température significative liée, par exemple, à l'ouverture prolongée d'une fenêtre en hiver. Il adapte alors son fonctionnement automatiquement afin de vous faire réaliser des économies d'énergie.

Par défaut la détection d'ouverture/fermeture fenêtre est **activée** sur votre appareil.

La mesure de la température de la pièce est réalisée au niveau de l'appareil.

POUR CONFIGURER LA DÉTECTION :

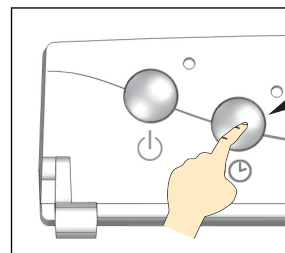

Appuyer **10 secondes** sur le bouton **③** lorsque l'appareil est à l'**arrêt**.

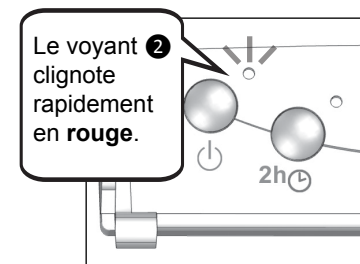

Le voyant **②** clignote rapidement en **rouge**.

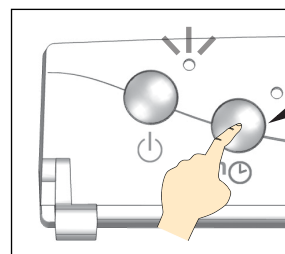

Appuyer sur le bouton **③** (appui court) pour désactiver ou activer la fonction.

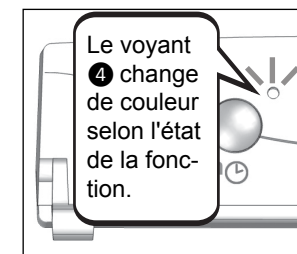

Le voyant **④** change de couleur selon l'état de la fonction.

Voyant témoin de mise sous tension ②	Voyant témoin de fonctionnement ④ (départ)	Appui sur le bouton ③	Voyant témoin de fonctionnement ④ (arrivée)
Rouge clignotant	Rouge Détection d'ouverture fenêtre activée	Désactive la détection d'ouverture fenêtre	Vert
	Vert Détection d'ouverture fenêtre désactivée	Active la détection d'ouverture fenêtre	Rouge

POUR QUITTER LA CONFIGURATION :

Appuyer sur le bouton ❶ (appui court) pour éteindre l'appareil. Le réglage de la fonction est enregistré.

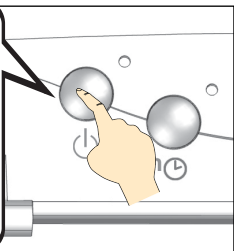

Autre possibilité :
Après **60 secondes** sans aucun appui sur une touche, le programme sortira **automatiquement** de la configuration de détection ouverture fenêtre.

L'appareil retourne dans le mode de fonctionnement qui était le sien avant l'opération de configuration.

La marche forcée prend **toujours** le pas sur la détection d'ouverture/fermeture fenêtre. Ainsi le lancement d'un TIMER manuel ou le déclenchement d'un TIMERPROG **interrompra** la fonction de détection. Elle reprendra normalement son cours à la fin de la marche forcée.

Vous pouvez **annuler** la détection d'ouverture fenêtre alors que celle-ci a fait passer l'appareil en mode économie suite à l'ouverture d'une fenêtre. Pour cela appuyez sur le bouton ❸, la détection en cours sera alors interrompue et l'appareil reprendra son fonctionnement normal. Le mode détection d'ouverture fenêtre retrouvera son cours normal dès qu'une nouvelle ouverture sera détectée.

FONCTIONNEMENT :

Afin de profiter au mieux de cette fonction, votre appareil doit être positionné près de l'ouvrant sans interposition d'un meuble ou d'un quelconque objet. La qualité de la détection d'ouverture / fermeture de fenêtre dépendra de nombreux facteurs tels que l'emplacement de l'appareil, la rapidité de la chute / remontée de température dans la pièce, etc.

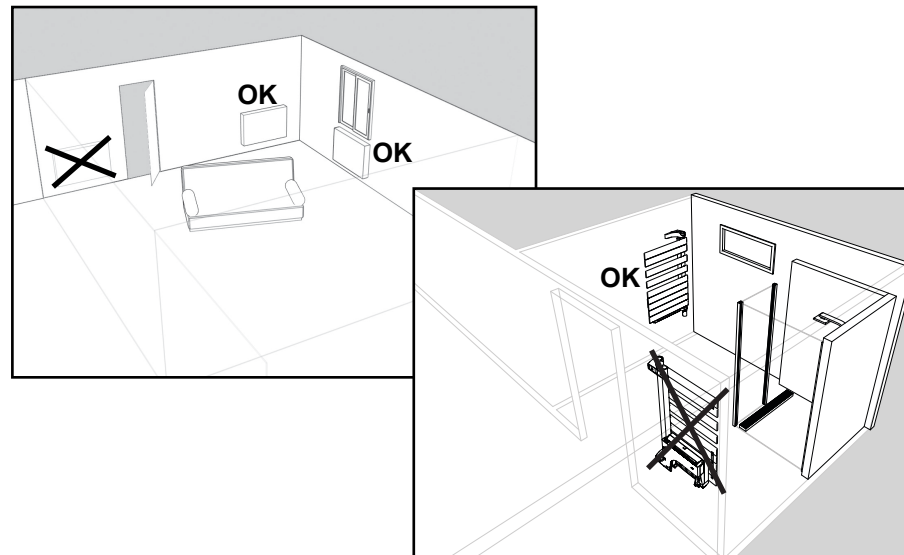

Après avoir ouvert une fenêtre, votre appareil devrait détecter la baisse de température liée à celle-ci dans un délai raisonnable. Il passera alors automatiquement en température hors-gel (**7°C**). Dans ce cas le voyant témoin de fonctionnement ❹ **clignote en orange**.

Lorsque la température de votre pièce remonte suite à la fermeture de la fenêtre, l'appareil doit dans un délai raisonnable reprendre le fonctionnement qu'il avait avant le déclenchement de la détection. Le voyant de fonctionnement ❹ **arrête alors de clignoter**.

4.7 Fonctionnement via un smartphone

Vous pouvez aussi régler votre appareil à l'aide de votre téléphone portable et d'une application dédiée.

Assurez-vous que la technologie *Bluetooth*[®] est activée sur votre smartphone. Reportez-vous à la notice de ce dernier pour plus d'informations et l'appairer au boîtier de votre appareil de chauffage.

Téléchargez dès à présent notre application **Acova Control** depuis le Google Play Store™ ou l'App Store™.

Celle-ci vous permettra de régler votre radiateur à partir de votre téléphone ou tablette. Elle inclut aussi de nouvelles fonctionnalités telles que le zonage et la création de scénarios de fonctionnement.

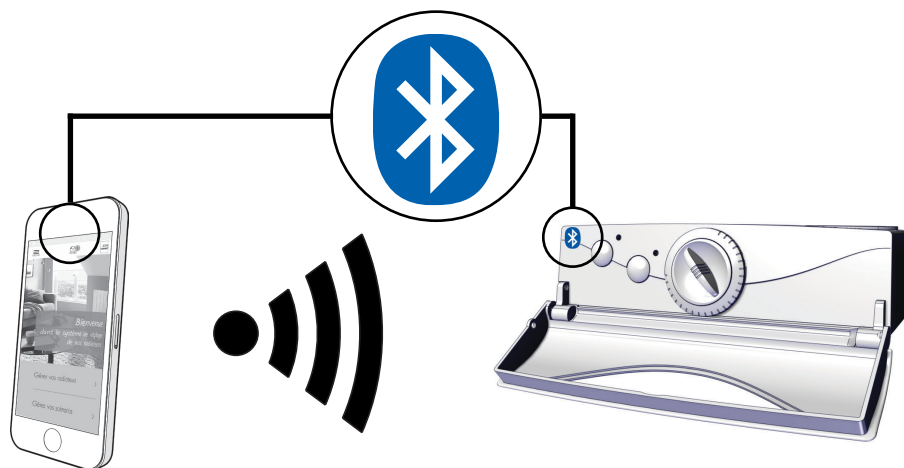

ATTENTION !

Ne pas appairer **directement** votre boîtier Timer depuis les options Bluetooth des paramètres de votre smartphone.

© Google Inc. 2015. Tous droits réservés. Google Play est une marque de Google Inc.

App Store is a trademark of Apple Inc., registered in the U.S. and other countries.

PROCÉDURE D'APPAIRAGE APPLICATION / BOÎTIER (OBLIGATOIRE) :



Choisir ou créer une pièce.

Ne **pas** sélectionner « NFC » lorsque l'application demande le type d'appairage.



Ajouter un radiateur (choisir l'appairage **bluetooth**).



L'application affiche la liste du ou des appareils détectés à proximité. Sélectionner un appareil à appairer avec l'application.

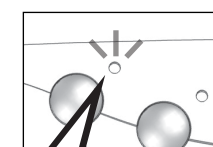

Le voyant témoin de mise sous tension ② de l'appareil sélectionné sur l'application **clignote rapidement en vert pendant 30 secondes**.

S'il ne s'agit pas de l'appareil que vous souhaitez appairer, appuyer sur "Annuler" et choisir un autre appareil dans la liste.

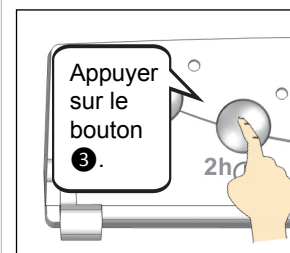

L'application procède au jumelage avec votre appareil. Vous pouvez maintenant saisir un nom pour identifier cet appareil.

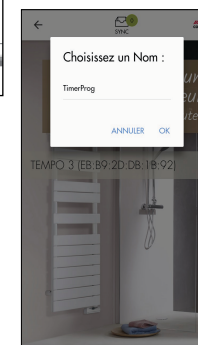

En cas d'échec de l'appairage de l'application au boîtier ou si vous avez attendu plus de **30 secondes** pour appuyer sur le bouton ③, reprenez la procédure d'appairage depuis le début.

FONCTIONNEMENT :

Au moyen de l'application vous pourrez créer un **programme utilisateur hebdomadaire** PU qui pilotera votre appareil de chauffage en **mode Confort** (température de consigne programmée sur votre smartphone) ou en **mode Éco non modifiable** (T° de consigne -3,5°C) pour chaque heure de la journée.

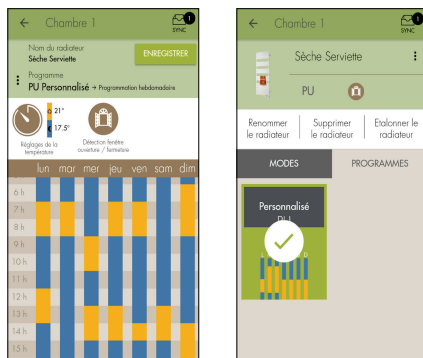

Vous pouvez désormais régler votre boîtier Timer grâce à l'appli (enregistrez vos réglages dans l'appli puis synchronisez avec le boîtier).

Lorsque le boîtier est réglé par l'application, le voyant témoin de mise sous tension **2** **clignote de manière rythmique** (3 clignotements puis fixe, en boucle) pour indiquer la prise de contrôle du boîtier par l'application.

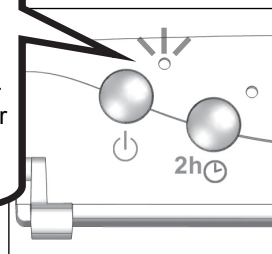

IMPORTANT

Votre programme utilisateur ne peut comporter qu'un maximum de **10 changements de mode par jour** (de Confort vers Éco ou d'Éco vers Confort).

Les Marches forcées manuelle et automatique peuvent toujours être activées et programmées normalement sur le boîtier sans interrompre le pilotage par l'application (voir **chapitre 4.3**).

En cas d'utilisation conjointe de l'application et d'une centrale fil pilote, c'est l'application qui sera **prioritaire SAUF** en cas d'ordre **Hors-gel** ou **Arrêt** (manuel ou délestage) envoyé par la centrale.

La fonction détection d'ouverture/fermeture fenêtre peut aussi être activée ou désactivée depuis l'application.

REVENIR EN FONCTIONNEMENT MANUEL :

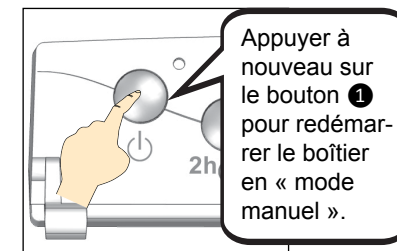
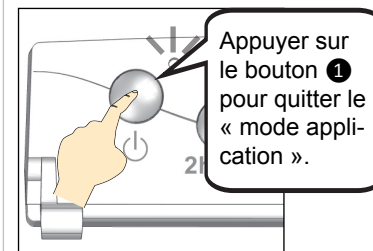

Si une Marche forcée est programmée, celle-ci restera en mémoire.

4.8 Éteindre l'appareil

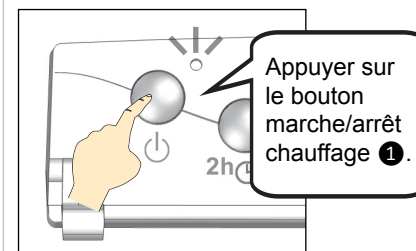

Le voyant témoin **2** s'éteint.

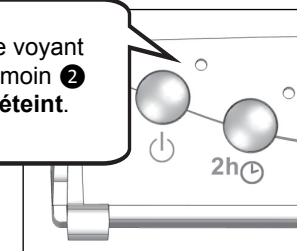

5. Conseils d'entretien et de dépannage

5.1 Opérations d'entretien courant

Le choix des meilleurs matériaux et la qualité du traitement de surface protègent votre appareil de la corrosion et des chocs.

Pour une durée de service optimale de votre radiateur, nous vous recommandons de suivre les conseils suivants :

- Pour l'entretien des parois extérieures (hors parties électriques), n'utilisez pas de produit abrasif ou corrosif mais simplement de l'eau savonneuse tiède.
- Pour le corps du boîtier de régulation, utilisez un chiffon sec (sans solvant).

5.2 Résolution des problèmes

En cas de non-fonctionnement de votre appareil, vous pouvez procéder vous-même aux vérifications suivantes :

Problème	Diagnostic	Opérations à effectuer
L'appareil ne fonctionne pas.	Votre appareil n'est pas alimenté.	Vérifier que votre appareil est convenablement connecté et alimenté (voir chapitre 2.3).
	Votre appareil n'est pas allumé.	Vérifier que votre appareil est bien en position marche, voyant allumé (voir chapitre 4.2).
L'appareil ne fonctionne pas. Les 2 voyants clignotent en rouge.	Défaut sonde.	Contactez votre installateur.
L'appareil passe automatiquement en mode hors-gel non souhaité.		Désactiver la détection d'ouverture/fermeture fenêtre (voir chapitre 4.6).
Le radiateur continue de chauffer normalement alors qu'une fenêtre est ouverte depuis plus de 15 minutes.	La fonction «Détection de fenêtre» n'est pas activée.	Activer la fonction (voir chapitre 4.6).

Problème	Diagnostic	Opérations à effectuer
L'appareil ne chauffe pas.	Le thermostat est mal réglé.	Vérifier que la position du thermostat commande bien la mise en chauffe de l'appareil (voir chapitre 4.2).
	L'appareil mixte n'a pas été correctement rempli d'eau.	Vérifier le remplissage de l'appareil (voir chapitre 3.2).
	L'appareil est piloté par une centrale de programmation.	Se reporter à la notice du constructeur de la centrale.
L'appareil ne réagit pas aux ordres envoyés par l'application.	Problème d'appairage.	Procéder à nouveau à l'appairage entre le boîtier et l'application (voir chapitre 4.7).

6. Services et garantie

Service après-vente

En cas de non fonctionnement ou de besoin en pièces détachées, contactez votre installateur ou votre revendeur.

Au préalable, pour permettre la bonne compréhension et un traitement rapide du problème, assurez-vous d'avoir bien relevé :

- les éléments figurant sur l'étiquette signalétique de l'appareil ;
- la référence commerciale figurant sur votre facture d'achat datée.

Garantie

(Voir conditions générales de vente dans le pays concerné)

Votre appareil électrique est garanti 2 ans contre tout défaut de fabrication à compter de la date de livraison.

La garantie sera prise en compte sur présentation du titre d'achat daté. Les frais de transport, de dépose et de pose du radiateur sont exclus de la garantie.

La garantie ne s'applique pas notamment en cas de mise en œuvre, d'installation ou d'entretien non conforme à la norme en vigueur du pays, aux règles de l'art et à la notice d'utilisation.

Garantie spécifique aux radiateurs sèche-serviettes mixtes

La garantie de votre sèche-serviettes mixte ne s'applique que sous les réserves suivantes :

- l'eau utilisée pour l'alimentation du circuit de chauffage ne doit être ni agressive ni corrosive.
- l'installation ne doit pas comporter de traces de gaz dissous (O_2-CO_2), notamment en cas d'utilisation de matériaux perméables au gaz (plancher chauffant).

Pour cela, il est nécessaire d'assurer un dégazage efficace en amont du circulateur et la purge des points hauts de l'installation.



Traitement des appareils électriques et électroniques en fin de vie. Ce symbole indique que ce produit ne doit pas être traité avec les déchets ménagers. Il doit être remis à un point de collecte approprié qui se chargera de son recyclage. En s'assurant que ce produit est bien mis au rebut de manière correcte, vous aiderez à prévenir les conséquences négatives potentielles pour l'environnement et la santé humaine.

Consommation en veille de l'appareil < 0,5 W

EN

1 Overview

1.1 Introduction	32
1.2 Warnings	32
1.3 Overview of your appliance	34

2 Installing your appliance

2.1 Warnings	35
2.2 Positioning your appliance	37
2.3 Connecting the appliance	37

3 Using your dual-energy towel radiator

3.1 Use as central heating	39
3.2 Use as electrical heating	39

4 Using your thermostat

4.1 Overview	41
4.2 Setting the temperature	44
4.3 Booster function	45
4.4 Adjustment procedure	48
4.5 Programming by pilot wire	50
4.6 Open window detection activation / deactivation	51
4.7 Operation by smartphone	54
4.8 Turning off the appliance	57

5 Maintenance and troubleshooting

5.1 Routine maintenance operations	58
5.2 Troubleshooting	58

6 Services and guarantee

60

1. Overview

1.1 Introduction

Dear customer,

Thank you for choosing this radiator or towel radiator.

This product has been manufactured in accordance with our stringent quality requirements to give you total satisfaction. To get the most out of your radiator, we advise you to read these instructions carefully and keep them to hand.

Thank you for your purchase.

1.2 Warnings



CAUTION (TOWEL DRYER): To avoid any danger to very young children, you are advised to install this appliance so that the lowest heating bar is at least 600 mm off the floor.



CAUTION (RADIATOR): To avoid overheating, do not cover the heating appliance.



Do not sit on the heating appliance.



Caution, hot surface.

CAUTION - Some parts of this product can become very hot and cause burns. Particular attention has to be given where children and vulnerable people are present.

Children of less than 3 years should be kept away unless continuously supervised.

Children aged from 3 years and less than 8 years shall only switch on/off the appliance provided that it has been

placed or installed in its intended normal operating position and they have been given supervision or instruction concerning use of the appliance in a safe way and understand the hazards involved. Children aged from 3 years and less than 8 years shall not plug in, regulate and clean the appliance or perform user maintenance.

This appliance can be used by children aged from 8 years and above and persons with reduced physical, sensory or mental capabilities or lack of experience and knowledge if they have been given supervision or instruction concerning use of the appliance in a safe way and understand the hazards involved. Children shall not play with the appliance. Cleaning and user maintenance shall not be made by children without supervision.

A towel radiator must be used for the purpose for which it is intended and not as a table, chair, toy, ladder, etc.

This appliance should be plugged or connected, according to rules and standards in application, only by an authorized person.

It is protected from splashes of water, and can be installed within volumes 2 and 3 (see **chapter 2.1**) as long as the electrical controls are out of reach of anyone using the bath or shower. It must not be connected to ground.

The electricity supply must be protected by a residual current device with a maximum of 30mA, especially when installed in a room containing a bathtub or shower.

IMPORTANT If the power cable is damaged, for safety reasons it must be replaced by the manufacturer, the manufacturer's after-sales service department or a similarly qualified person.

IMPORTANT The heating appliance must not be placed underneath a power outlet.

IMPORTANT This appliance is not intended for use at altitudes exceeding 2000 m.

Before carrying out any maintenance operation on your appliance, ensure that it is switched off.

1.3 Overview of your appliance

ELECTRICAL TOWEL DRYER OR RADIATOR:

This heating appliance is filled with a precise quantity of specific oil. Any repair work requiring the oil tank to be opened should only be carried out by the manufacturer or their after-sales service department, which should also be contacted in the event of an oil leak.

When disposing of the heating appliance, comply with the regulations in force on the disposal of oil.

This electrical appliance with circulating fluid is delivered ready to use.

It is plugged and filled with a high-performance thermal mineral oil before leaving the factory. This fluid was specially designed for this use and requires no special maintenance.

As soon as the appliance is switched on, you will notice certain differences compared to a standard electric heating system:

- the electric heating element heats the fluid, which gradually and naturally starts circulating in your appliance;
- the properties of the fluid are such that it takes approximately ten minutes for the radiator to reach its optimum surface temperature, depending on the model and the room temperature when the appliance is switched on;
- this principle also ensures consistent and sustained heating even when the element is no longer powered.

DUAL-ENERGY TOWEL DRYER:

This appliance is designed for connection to the central heating system and comes unplugged.

2. Installing your appliance

2.1 Warnings

The flexible cable supplied with your appliance is designed to be connected to the mains via a junction box that must be placed behind the appliance, with no need for a plug.

In a kitchen or bathroom, the junction box must be positioned at least 25 cm from the floor.

The appliance must be installed as described in this document and in accordance with the applicable European and French standards, including CEI 60364.7.701 and NF C15-100, as well as the rules of good professional practice.

For other countries (apart from France), the appliance must be installed in accordance with standards in force and with rules of good professional practice in the country of use.

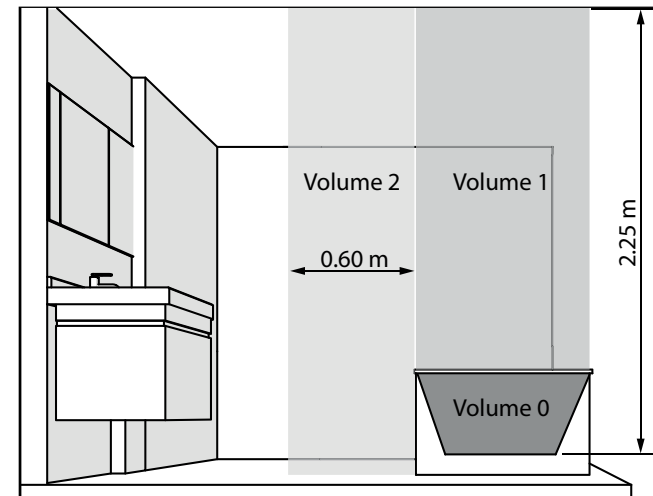

IMPORTANT The example shown only concerns a bathtub. For other bathroom fixtures, please consult your installer.

IMPORTANT The system must be fitted with an omnipolar circuit-breaker with a minimum contact opening of 3mm.

To ensure your system is safe:

- install the appliance near places with high heat loss (windows, doors, etc.) wherever possible;
- ensure that an area of at least 50 cm in front of the appliance is clear of objects which might hinder air circulation (furniture, chairs, etc.);
- position a shelf at least 10 cm above the top of your radiator;
- use mounting screws suitable for your wall.

FOR A RADIATOR:

IMPORTANT This appliance should never be installed with the electrical connection box positioned topside.

Ensure that the bottom of the device is positioned at least 10 cm above the floor.

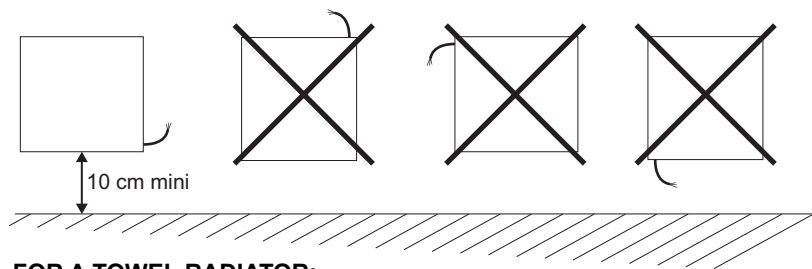

FOR A TOWEL RADIATOR:

IMPORTANT This appliance should never be installed with the electrical connection box positioned topside.

Ensure that the bottom of the device is positioned at least 15 cm above the floor.

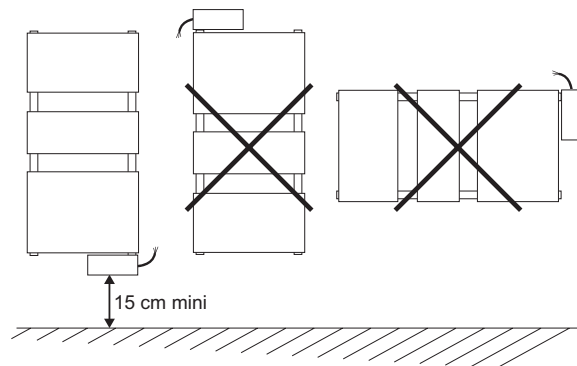

CAUTION

Always turn off the electricity supply (circuit-breaker + pilot wire) before making any connections.

NOTE Electric towel radiators are designed to be covered safely. However, to ensure that your appliance works efficiently, you are advised not to cover it completely. Doing so will increase the temperature and cause the internal cutout to turn off the appliance.

2.2 Positioning your appliance

To get the most out of your appliance and enjoy the highest standards of comfort, we recommend that you install the appliance near places with high heat loss (windows, doors, etc.) wherever possible.

You will find a complete set of assembly instructions in your appliance's box.



RECOMMENDATIONS FOR THE OPEN WINDOW DETECTION FUNCTION (SEE CHAPTER 4.6)

The position of your device affects the way the open window detection function works. It should be placed as close as possible to the opening part, but should not be installed near a door.

In addition to the arrangement of your installation in the room, its function is also affected by the temperature setting on the device, and the outdoor temperature.

2.3 Connecting the appliance

The technical specifications of your radiator are shown on its nameplate.

Please note these down before installing it and before requesting any after-sales assistance.

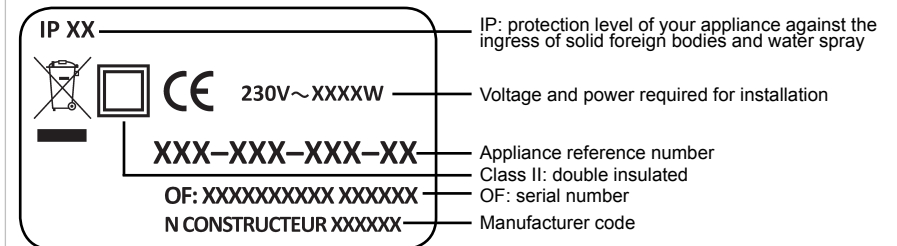

When connecting the appliance to the mains, you must observe:

- the voltage indicated on the nameplate;
- conventional colour coding:
 - blue or grey: neutral
 - brown: live
 - black: pilot wire

CONNECTING PRINCIPLE WITH PILOT WIRE:

Your appliance is equipped with a pilot wire for connection to a pilot wire programming base unit (not supplied with the appliance).

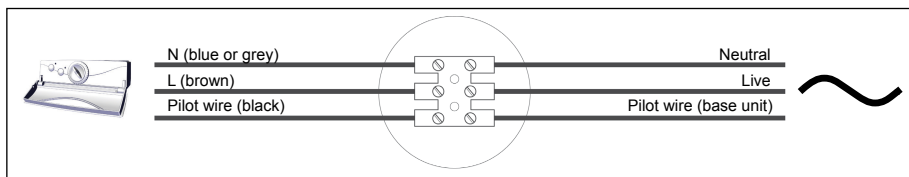

NOTE:

Your appliance is equipped with an integrated electronic control system so we cannot accept any liability should the appliance be used with pilot wire programming base units that function by disconnecting the supply voltage (refer to the instructions supplied with your control unit).

CONNECTING PRINCIPLE WITHOUT PILOT WIRE:

If the pilot wire is not connected, it must be insulated for safety reasons. Under no circumstances must it be connected to earth.

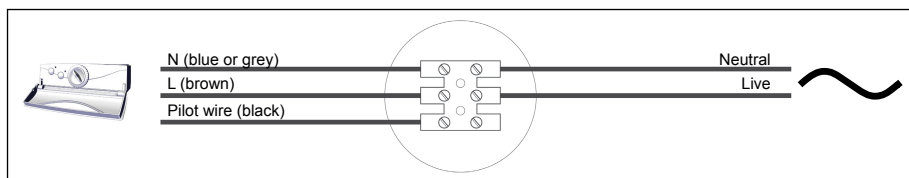

3. Using your dual-energy towel radiator

IMPORTANT This appliance has been designed to be used either in central heating mode or electric mode. Each application requires special, detailed procedures to be followed. Inappropriate use may damage the resistance as a result of excessive fluid temperatures, particularly in the event of simultaneous use in electric and central heating modes. Any inappropriate use will render the contractual guarantee null and void.

3.1 Use as central heating

Ensure that the control unit is off.

The supply valve must be open to let water from the central heating system circulate.

3.2 Use as electrical heating

A.

When using the dual-energy, towel-drying radiator in "electric mode", close the supply valve only and **NEVER CLOSE THE HEATING UNIT'S OUTLET** since this enables the fluid to expand towards the installation.



CAUTION

Closing it may cause excessive pressure to build up with consequential damage to the heating unit.

B.

Ensure that the appliance is sufficiently full by opening the bleed tap at the top. Close it again if there is a steady flow of water. A sponge and small container should be used for this operation.

If the pressure is inadequate for bleeding the heating unit:

- fill the central heating system with water up to the level indicated on your gauge,
- contact your heating specialist,
- inform the operating company (where heating is collective).

C.

To start the appliance, follow the same procedure as for an electric towel-dryer.

If the central heating system is equipped with a circulation pump which is independent of the boiler, **it must in all circumstances be turned off** (risk of siphoning the heating unit in the event that connections are not perfectly watertight).

**IMPORTANT**

The appliance should only be turned on when properly filled with water (failure to comply may invalidate the guarantee).

IMPORTANT This radiator is equipped with a resistance which has an integrated power shut-off and fuse. Using the radiator without water will permanently damage the fuse as well as the resistance. In this case it must be changed though **"not under the manufacturer's guarantee"**. Using the radiator only partially filled with water causes the heating function to shut off automatically. Alternate function will continue as long as the main heating section is not properly filled.

If you notice that the electrical part of your towel dryer is activated, but that it fails to heat up in spite of thermostat demand or positive working operation, carry out the following operations:

1) Ascertain that your radiator is full of water (see **paragraph B**).

2) Press button ① (see **chapter 4.1**) to stop current supply and stop the electrical function for 30 to 60 minutes. This operation is necessary to cut off the thermal safety device.

3) Turn the appliance on by pressing the button ①. The thermostat will display an error to show water is low (red ② indicator flashing and orange ④ indicator flashing). Press the button ③ for 5 seconds to reset the safety device. The appliance will restart normally.

4. Using your thermostat

4.1 Overview

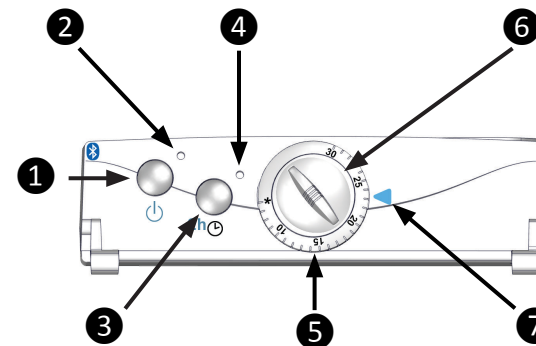

- ① Heating stop/start button
- ② On indicator
- ③ Two-hour booster button **TIMERPROG**
- ④ Functioning indicator
- ⑤ Adjustment dial
- ⑥ Knob for temperature setting
- ⑦ Setting marker

Your appliance can be configured in several different ways (see tables on the following pages for details of the LED displays):

- **manually**, with the settings buttons (see **chapter 4.2**);
- with a **pilot wire controller** (see **chapter 4.5**);
- with the Acova Control smartphone **application** (see **chapter 4.7**).

You can define a **weekly user programme (PU)** with the **Acova Control** smartphone app. This programme lets you choose the heating temperature for your appliance for every hour on each day.

**WARNING!**

Do not pair your Timer unit directly using your smartphone's Bluetooth parameter options if it invites you to do so.

Pairing must **only** be done from the app, so that it works correctly.

MANUAL OPERATION OF THE UNIT:

On indicator ②		Functioning indicator ④
Heating stopped.	Off	Off
Unit operating.	Red	Green: In regulation, the set temperature has been reached.
		Steady red: Heating.
		Flashing red: Operating in boost mode.
		Flashing orange: Open window detected.

OPERATION WITH PILOT WIRE CONTROLLER:

On indicator ②		Functioning indicator ④
Heating stopped.	Orange	Off
Reduced mode (Eco, Comfort -1° and -2°C).	Green	Green: In regulation, the set temperature has been reached.
		Red: Heating.
		Flashing orange: Open window detected.
Frost-free or load shedding mode.	Orange	Green: In regulation, the set temperature has been reached.
Comfort mode.	Red	Green: In regulation, the set temperature has been reached.
		Red: Heating.
		Flashing orange: Open window detected.

OPERATION WITH ACOVA CONTROL APP:

On indicator ②		Functioning indicator ④
Comfort mode.	Regular flashing red (3 flashes then fixed)	Green: In regulation, the set temperature has been reached.
		Red: Heating.
		Flashing orange: Open window detected.
Eco mode (cannot be modified: T° Comfort -3,5°).	Regular flashing green (3 flashes then fixed)	Green: In regulation, the set temperature has been reached.
		Red: Heating.
		Flashing orange: Open window detected.
Frost-free mode.	Regular flashing orange (3 flashes then fixed)	Green: In regulation, the set temperature has been reached.
		Red: Heating.



NOTE:

The boost and window open/closed detection functions are still available when the app is providing control.

FAULTS:

On indicator ②		Functioning indicator ④
Operational fault.	Slow flashing red	Flashing red: Probe fault.
Operational fault.		Flashing orange: Low water fault. (mixed appliance)

4.2 Setting the temperature

TURNING ON THE DEVICE:

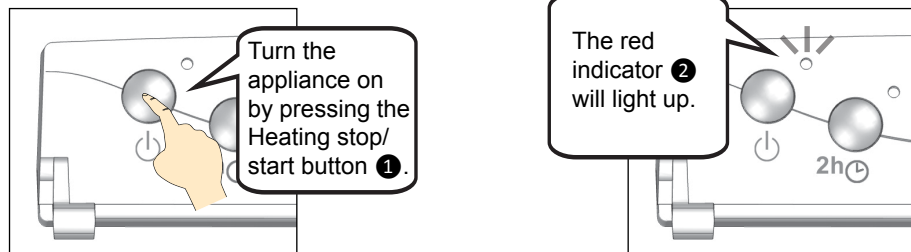

THERMOSTAT SETTING:

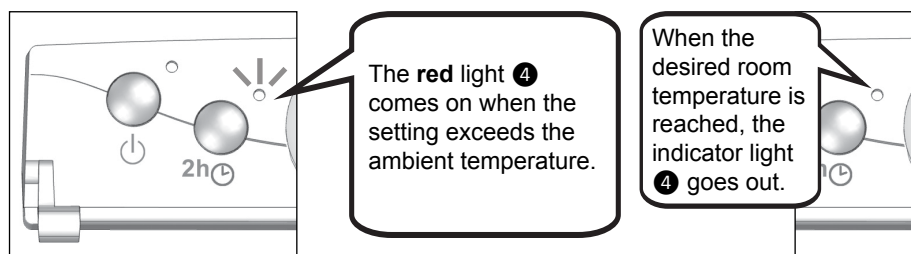
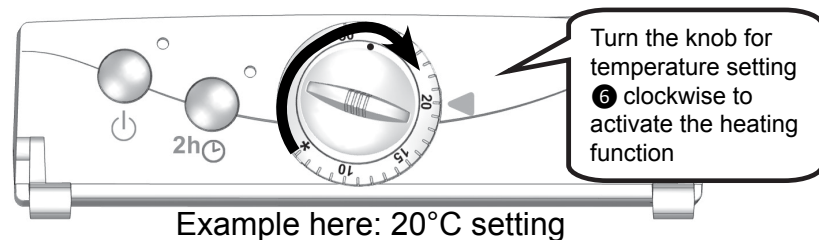

In normal use, both elements 5 and 6 turn simultaneously.

4.3 Booster function

This function provides a boost of **extra heat** when desired. When this function is activated, the radiator operates **at maximum output** regardless of the thermostat setting.

Once initiated the booster function runs for **2 hours**. It can be stopped at any time.

There are 2 ways of starting the Booster function:

- **Manual booster: TIMER**
- **Programmed booster: TIMERPROG**

MANUAL BOOSTER: TIMER

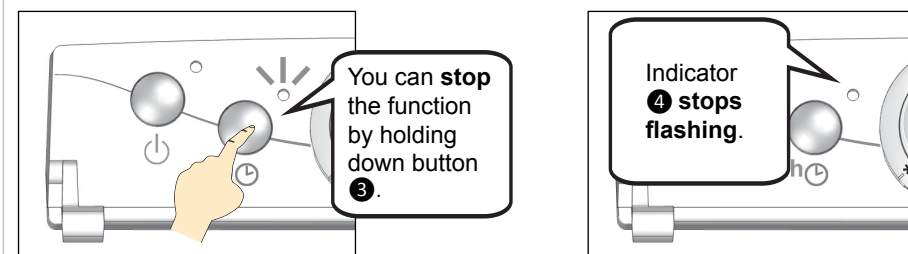
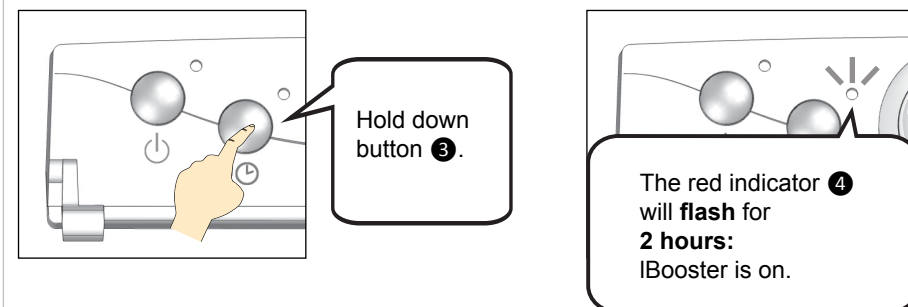

At the end of the cycle, or after an interruption, the appliance returns to its operating mode set before the boost period.

Controlling the unit using the dedicated app (see **section 4.7**) does not interfere with the operation and programming of your boosts.

PROGRAMMED BOOSTER: TIMERPROG

This function allows a boost to be programmed automatically for **every day at the same time**.

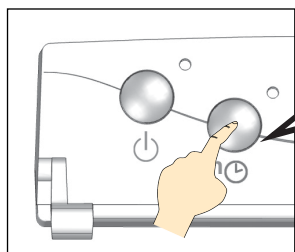

Press and hold the **3** button for **5 seconds**: the manual boost starts and time is recorded.

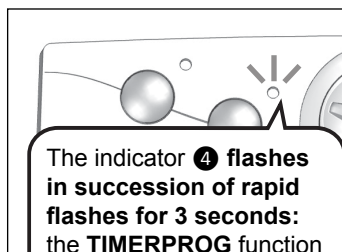

The indicator **4** flashes in succession of rapid flashes for 3 seconds: the **TIMERPROG** function is activated.

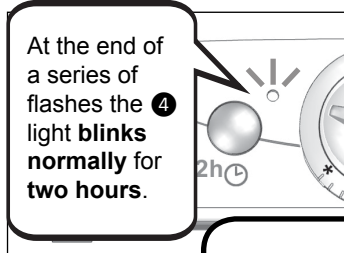

At the end of a series of flashes the **4** light **blinks normally** for **two hours**.

The booster will now start every day **30 minutes BEFORE** the recorded time.

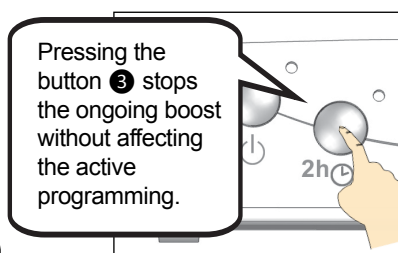

Pressing the button **3** stops the ongoing boost without affecting the active programming.

The **manual** TIMER can be activated without affecting the **TIMERPROG**.

In the event of power failure, the **time** set for the timerprog will be **lost** and must be programmed again.

Example:

1) Day 1: 7:00am

1 press for **5 seconds**, the indicator **4** **flashes** (a succession of rapid flashes for 3 seconds) to show that the time is saved.

The booster is activated for **2 hours** (until 9am) and the functioning indicator **4** **flashes red**.

2) Day 2: 6:30 AM

The Booster comes on for a **2-hour** period (up to 8.30am).

Precision:

When activating the programming on the first day as in the example above, your towel-dryer will start 30 minutes before (hence 6:30am) so that on the next days you enter a warm bathroom at the time you chose (7:00am).

TO CANCEL A TIMERPROG:

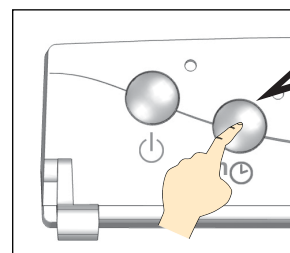

Press and hold the **3** button for **5 seconds** during a boost (manual or programmed).

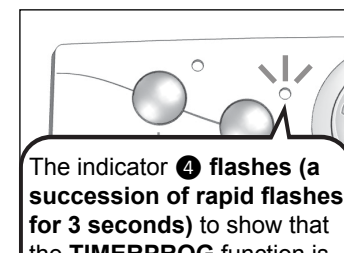

The indicator **4** **flashes (a succession of rapid flashes for 3 seconds)** to show that the **TIMERPROG** function is deactivated, and the current boost is stopped.

To set up a new **TIMERPROG**, repeat the entire programming stage.

4.4 Adjustment procedure

In some situations, there may be a discrepancy between the desired temperature and the measured temperature. The adjustment ring **5** enables this problem to be resolved.

PHASE 1: SETTING THE REQUIRED TEMPERATURE

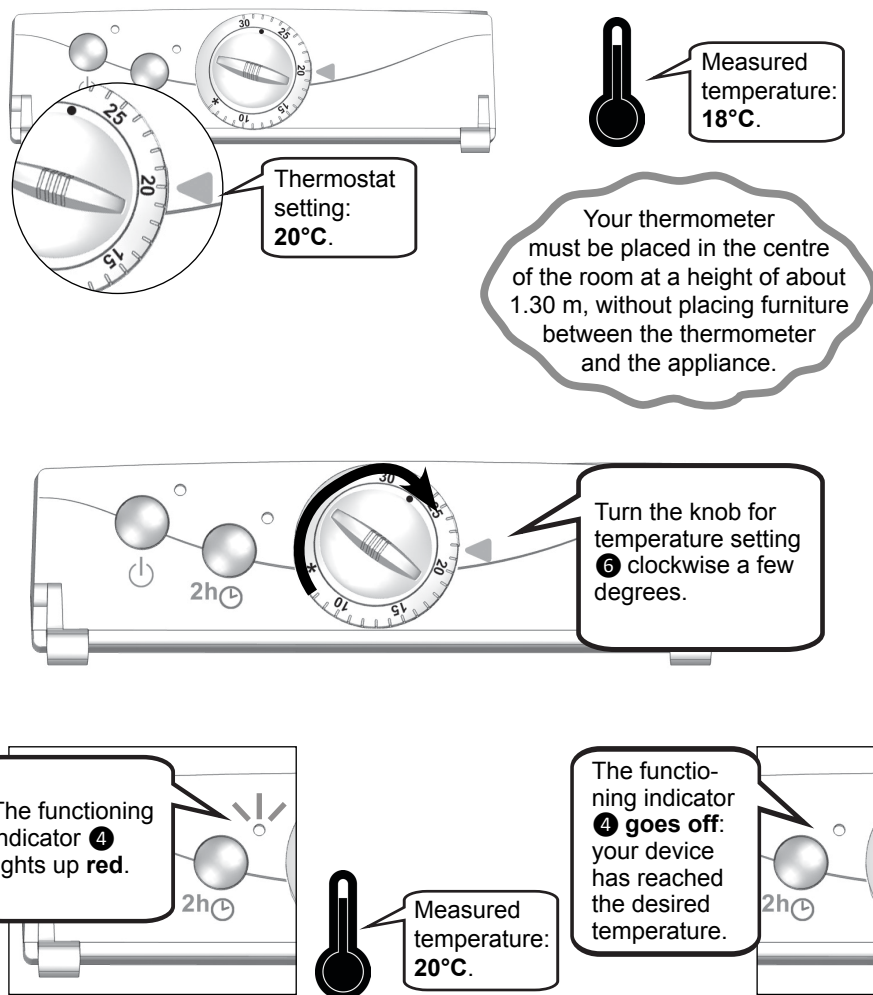

PHASE 2: ADJUSTMENT

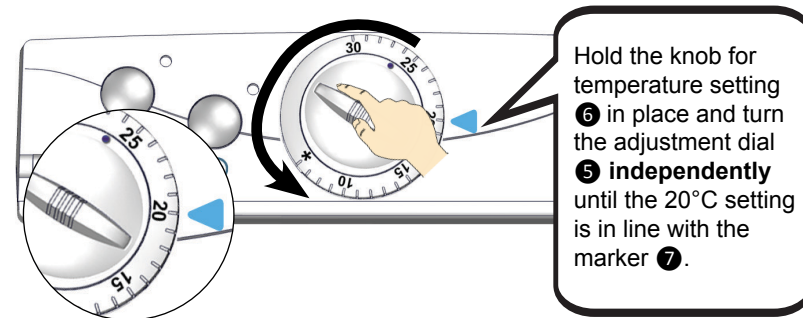





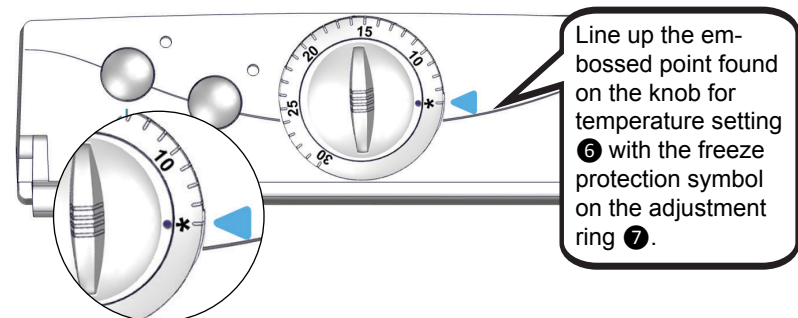

The setting of your radiator now corresponds to the temperature measured in the room.

RESET TO INITIAL SETTINGS



4.5 Programming by pilot wire (option)

Your Acova appliance can be regulated by a 6-command programming unit.

Commands received	Oscilloscopes Ref./Neutral	Mode obtained	Results obtained
No current		Comfort	The temperature obtained is that of the thermostat setting.
Alternation * no current: 4'57" * phase 230 V: 3"		Comfort -1°C	The temperature obtained is that of the thermostat setting - 1°C.
Alternation * no current: 4'53" * phase 230 V: 7"		Comfort -2°C	The temperature obtained is that of the thermostat setting - 2°C.
Complete alternation 230 V		Eco	Economy temperature.
Negative semi-alternance -115 V		Freeze protection	Freeze protection temperature of approx 7°C. Can be used for load-shedding.
Positive semi-alternation +115 V		Heating stop	Immediate stopping of appliance.

NOTE:

You can use the «freeze protection» command on your Acova appliance's electronic thermostat for **load-shedding** (option available with some programming units). When using the programming function, it is vital to use appliances of equivalent technology to ensure optimum levels of comfort.

IMPORTANT Boost function is in programmed mode:

When the device is controlled by pilot wire, the boost operation functions of the radiator have **priority** over all programming commands, with the exception of the stop heating (or **load-shedding**) command triggered by the power station.

4.6 Open window detection activation / deactivation

Your appliance can detect a significant fall in temperature such as that produced by leaving a window open for a prolonged period in winter. It automatically adjusts its operation to save energy.

The open / closed window detection function **is activated** on your device by default.

The room temperature is measured near the appliance.

SETTING THE DETECTION:

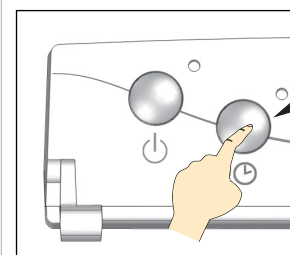

Press on the button **3** for **10 seconds** when your appliance is **shut down**.

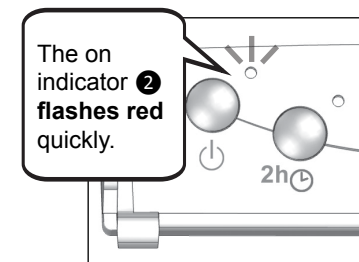

The on indicator **2** **flashes red** quickly.

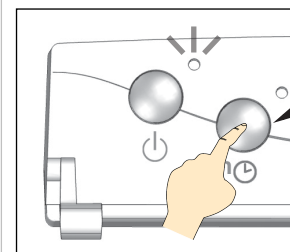

Press on the button **3** (quick press) to turn the function off or on.

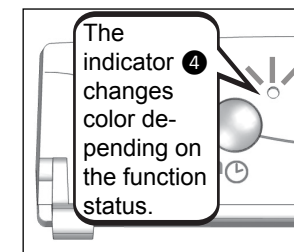

The indicator **4** changes color depending on the function status.

On indicator 2	Functioning indicator 4 (Leaving)	Press the 3 button	Functioning indicator 4 (Arrival)
Flashing red	Red Open window detection function activated	Deactivate open window detection function	Green
	Green Open window detection function deactivated	Activate the open window detection function	Red

TO QUIT THE SETTINGS:

Press the button ❶ (quick press) to turn off the appliance. The function setting is saved.

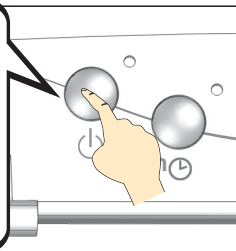

Other possibility:
After **60 seconds**, if no key is touched, the programme will **automatically** quit the open window detection settings mode.

The appliance returns to its previous operating mode before settings are configured.

The booster **always** takes precedence over open/closed window detection. So starting a manual TIMER process or a TIMERPROG will **interrupt** the detection function. It will resume normal operation after the boost.

You can **cancel** open window detection even when it has put the appliance in economy mode after a window was opened. Just press the button ❸ and the detection under way will be interrupted, with the appliance resuming normal operation. The open window detection mode will resume normal operation once another open window is detected.

EXPLANATION:

In order to get the most out of this function, your appliance has to be positioned near the aperture without any furniture or other obstruction in between. The quality of the open window detection activation / deactivation depends on a number of factors, such as the position of the appliance, how fast the temperature in the room rises / falls, etc.

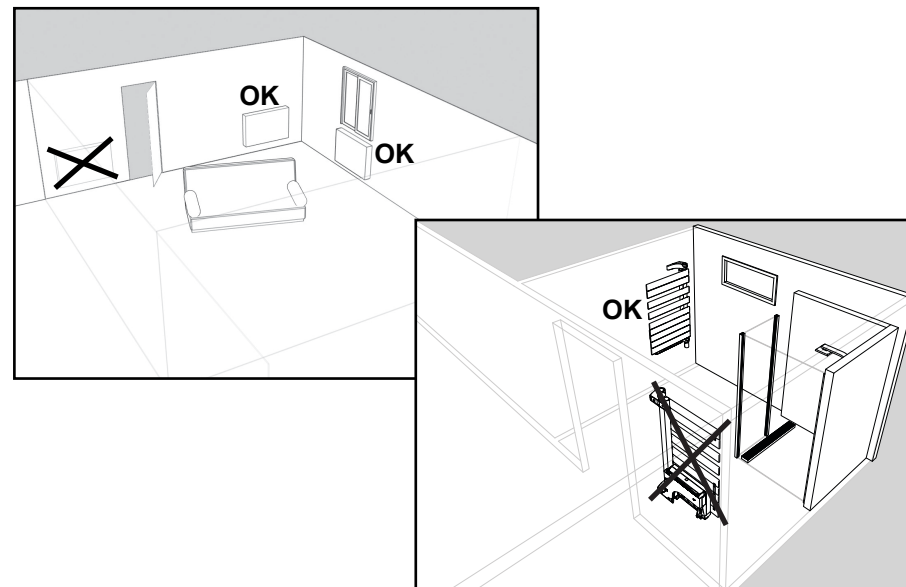

After opening a window, your appliance should detect the associated temperature drop within a reasonable period. It will then switch automatically to freeze protection mode (**7°C**). In this case the functioning indicator ❹ **flashes orange**.

When your room temperature rises after the window is closed, the appliance should restart operations, before detection was initiated, within a reasonable length of time. The indicator light then stops flashing. The functioning indicator ❹ **stops flashing**.

4.7 Operation by smartphone

You can also configure your appliance using your mobile phone and a dedicated app.

Make sure that the *Bluetooth*® wireless technology function is activated on your smartphone. Refer to the manual for your phone for further information and pair it with the unit for your heating appliance.

Download our **Acova Control** app now from Google Play Store™ or the App Store™.

This will allow you to control your radiator from your phone or tablet. It also includes new functionalities such as zoning and creation of functional scenarios.

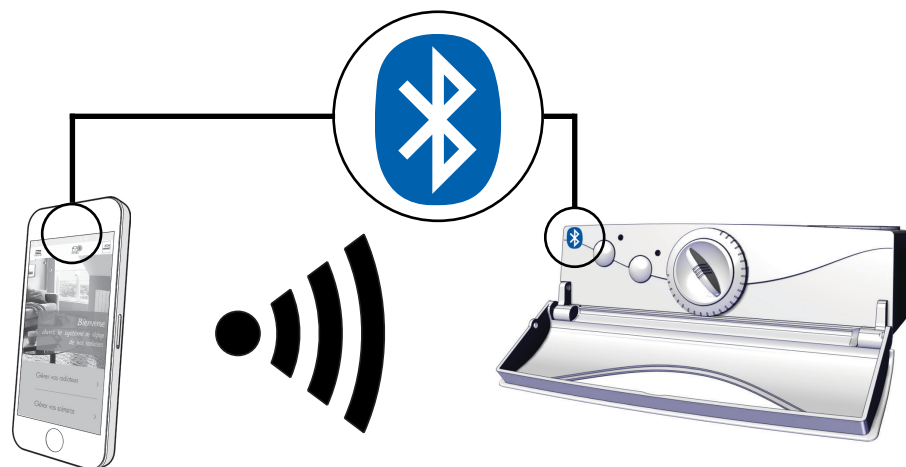

WARNING!

Do not pair your Timer unit directly using your smartphone's Bluetooth parameter options.

© 2015 Google Inc. All rights reserved. Google Play is a trademark of Google Inc.

App Store is a trademark of Apple Inc., registered in the U.S. and other countries.

UNIT/APP PAIRING PROCEDURE (MANDATORY):

Select or create a room.

Do not select "NFC" when the app asks for the type of pairing.

Add an appliance (choose **bluetooth** pairing).

The app displays the list of the appliance or appliances detected locally. Choose an appliance to pair with the app.

The on indicator **2** on the appliance selected on the app **flashes green fast for 30 seconds**.

if this is not the appliance you want to pair, press "Cancel" and select another from the list.

Press the button **3**.

The app then twins with your appliance. You can now enter a name to identify the appliance.

If pairing with the unit on the app fails, or if you have waited more than **30 seconds** to press the button **3**, start the pairing process again.

OPERATION:

Using the application, you will be able to create a **weekly user program** PU that will control your heating device Comfort mode (**temperature setting** programmed on your smartphone) or in non-modifiable Eco mode (**temperature setting -3.5 ° C**) for each hour of the day.

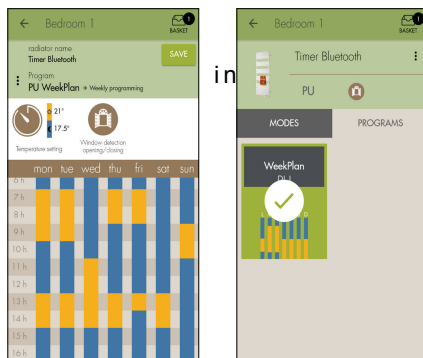

The app then twins with your appliance. You can now enter a name to identify the appliance.

When the unit is configured by the app, the indicator light ② **flashes regularly** (3 flashes then fixed, in a loop) to show that the app is controlling the unit.

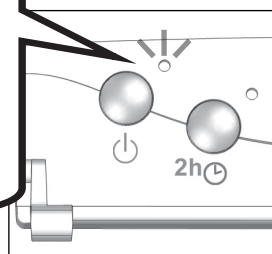
**IMPORTANT**

Your user programme can only have a maximum of **10 changes of mode per day** (from Comfort to Eco or Eco to Comfort).

Manual and automatic boost can always be enabled and programmed normally on the unit, without interrupting control by the app (see **chapter 4.3**).

If the app shares control with a pilot wire unit, the pilot wire controller will take **priority**, **UNLESS** the controller sends a **Frost-free** or **Stop** command (manual or load-shedding).

The window open/closed detector function can also be enabled or disabled from the app.

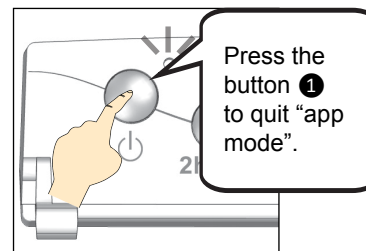
BACK TO MANUAL OPERATION:

Press the button ① to quit "app mode".

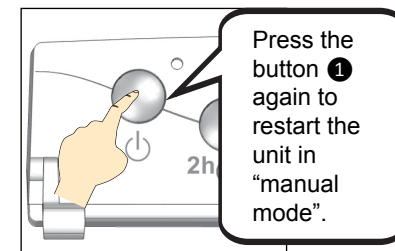

Press the button ① again to restart the unit in "manual mode".

A programmed Boost will still be stored.

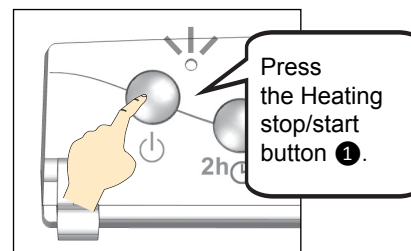
4.8 Turning off the appliance

Press the Heating stop/start button ①.

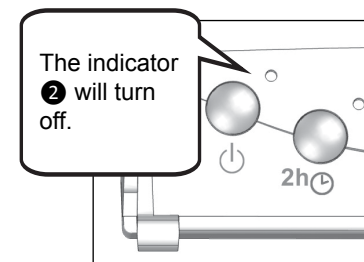

The indicator ② will turn off.

5. Maintenance and troubleshooting tips

5.1 Routine maintenance operations

High-quality materials and surface treatment protect your radiator against corrosion and impacts.

To maximise the service life of your radiator, we recommend you take the following precautions:

- Never use abrasive or corrosive products on the outer surfaces of the appliance (except the electrical parts); use warm, soapy water.
- Use a soft, dry cloth without any solvents to clean the control box.

5.2 Troubleshooting

Should your radiator fail to function, check that:

Problem	Diagnosis	Steps to take
The appliance does not start.	Electricity supply problem.	Check that your appliance is properly connected to an appropriate power supply (see chapter 2.3).
	The appliance is turned off.	Check that the switch is in the ON position and the indicator is lit (see chapter 4.2).
The appliance is not working. The two indicators are flashing red.	Probe fault.	Contact your installer.
The appliance operates in freeze protection mode.		Deactivate open/closed window detection (see chapter 4.6).
The radiator continues to heat normally, even when a window has been open for more than 15 minutes.	The "Open window detection" function is not activated.	Activate the function (see chapter 4.6).

Problem	Diagnosis	Steps to take
The appliance does not heat.	The thermostat is in the wrong position.	Check that the thermostat is in the right position for heating up the radiator (see chapter 4.2).
	The dual-energy towel-dryer isn't properly filled with water.	Check that the appliance is properly filled (see chapter 3.2).
	Your appliance is connected to a programming unit.	Please refer to the manufacturer's instructions.
The appliance does not react to commands sent by the app.	Pairing problem.	Repeat the pairing process for the unit and the application (see chapter 4.7).

6. Services and guarantee

After-sales service

If your appliance stops working or you require spare parts, contact your installer or dealer.

Prior to making contact and to ensure your problem is dealt with quickly and effectively, please make a note of:

- the details shown on the appliance's nameplate;
- the sales reference for your appliance shown on your dated purchase invoice.

Guarantee

(See general conditions of sale for your country)

The heating body of your appliance is guaranteed against manufacturing defects for five (5) years from the date of purchase, while the other components are guaranteed for two (2) years.

Dated proof of purchase must be presented to activate the guarantee. The guarantee does not cover radiator transport, removal and installation costs.

The guarantee shall not apply if the appliance is installed, used or maintained in a way that does not comply with standards in force in the relevant country, good professional practice, or the manufacturer's instructions.

Guarantee specific to dual-energy, towel-drying radiators

The guarantee for your dual-energy towel dryer is subject to the following reservations :

- water used in the heating circuit is neither aggressive nor corrosive.
- there are no traces of dissolved gases (O_2 - CO_2), notably where gas-permeable materials are used (heating floor).

In such a case, thorough degasification must be performed upstream from the circulator and the bleed tap on the upper section of the appliance.



Disposal of end-of-life electrical and electronic appliances. This symbol indicates that this product should not be disposed of with household waste. It must be taken to a suitable collection point to be recycled. By disposing of this product correctly, you will help prevent potential negative consequences for the environment and human health.

Standby consumption for the appliance < 0.5W

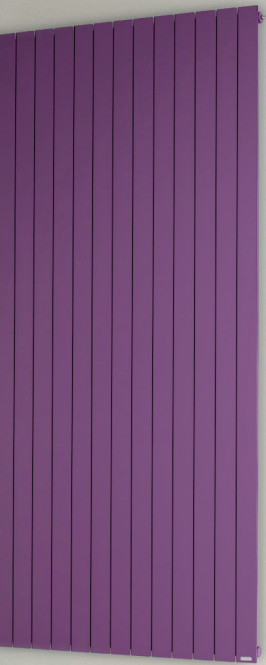

www.acova.fr

ACOVA