

NOUVEAU



DOMEO

LA VMC DOUBLE FLUX NOUVELLE GENERATION

Ultra
compacte

18 Wthc
Moteur
très basse
conso

Compatible
Domotique

Design
innovant

Rendement
92%

25 %
d'économies
de chauffage



2 VERSIONS :

- DOMEO 210 FL commande FILAIRE
- DOMEO 210 RD commande RADIO



Compatible
**PUITS
CANADIEN**

DOMEO

LA VMC DOUBLE FLUX NOUVELLE GENERATION

Effacité

- Du T2 au T5 - jusqu' à 4 sanitaires
- Débit : 210 m³/h
- Maîtrise des débits d'air

Économies

- Air neuf pré-chauffé : récupération jusqu'à 92% des calories contenues dans l'air extrait.
- Très faible consommation électrique des moteurs : à partir de 18 Wthc (pour les 2 moteurs)

Esthétique

- Design innovant et élégant
- Dessinée pour s'intégrer parfaitement dans l'espace chauffé : cellier, placard, buanderie...
- Aux dimensions standards de vos meubles hauts

Qualité d'air intérieur

- Double filtration EU5 sur glissière à l'extraction et à l'insufflation

LE FONCTIONNEMENT

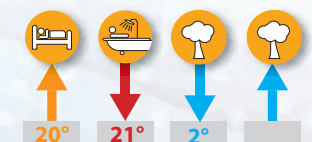

Hiver : fonctionnement sans by-pass

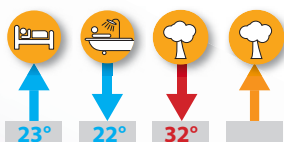

Été : fonctionnement sans by-pass

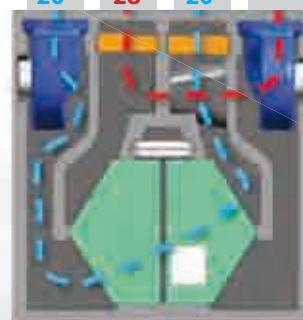
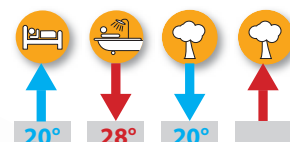

Été : fonctionnement avec by-pass

En hiver : réchauffage de l'air

L'air neuf froid venant de l'extérieur capte jusqu'à 92% des calories de l'air chaud extrait des pièces techniques (cuisine, bains, WC).

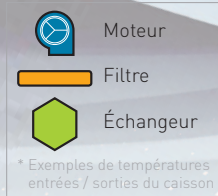

En été : rafraîchissement de l'air

By-pass automatique ou manuel

- Dans la journée, quand l'air extérieur est plus chaud que l'air intérieur, il est refroidi dans l'échangeur.
- La nuit, c'est l'air extérieur qui est le plus frais. Grâce au by-pass automatique, l'échangeur est court-circuité.
- Dans les deux cas, c'est de l'air rafraîchi qui est insufflé dans la maison.



- + Ultra compacte
- + 18 Wthc. Moteur très basse conso
- + Compatible Domotique
- + Design innovant
- + 25 % d'économies de chauffage
- + Commande Radio ou Filaire

CONSTRUCTION

Fiabilité de la structure

- Structure autoportante Polypropylène PPE
- Etanchéité optimale à l'air

Installation et entretien facilités

- Mise en place rapide
- Format compact et faible poids : 15 Kg
- Pour maisons climatisées : étudiée pour la gestion spécifique des condensats en été comme en hivers (2 siphons)
- Accès aux filtres en façade sans outils
- Accès en façade à tous les composants internes
- Batteries et sondes pilotables par DOME0

Compatibilités

- Puis canadien
- Batteries de pré-chauffage et post-chauffage
- Sondes CO₂, d'Humidité, Qualité d'air (tout-ou-rien et proportionnelles)

2 poignées facilitent la manipulation de DOME0

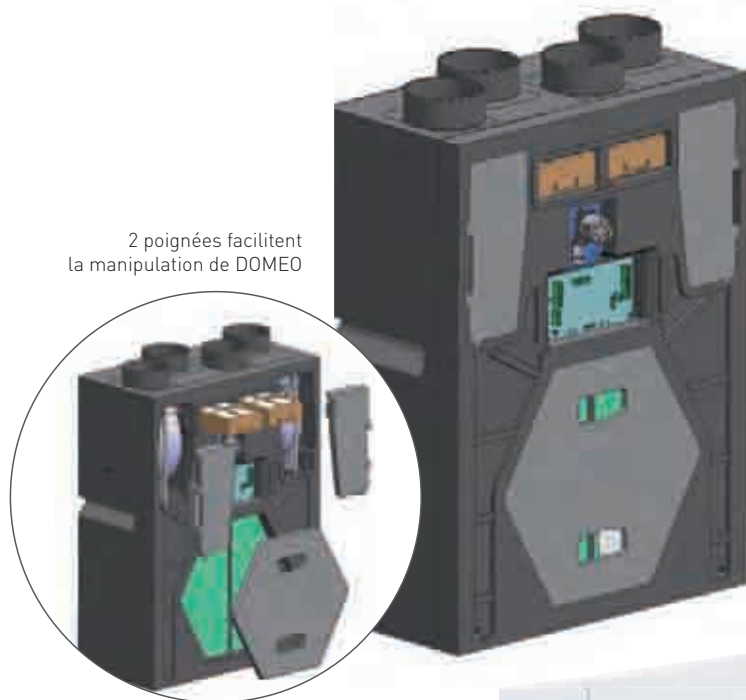

Communication

Peut être intégrée au système domotique de la maison. Equipée du protocole Modbus : Communication universelle via passerelles vers tous les autres protocoles (KNX, X20, MyHome...)



Commande Radio ou Filaire



Permet de :

- 1 ■ Piloter le débit de base
 - Piloter le débit d'absence
- 2 Pilote la fonction Boost temporisé 1/2h
- 3 ■ Forcer manuellement le By-pass : fermeture automatique temporisée 8h (ajustable)
 - Annuler l'alarme de changement des filtres. Les filtres doivent à ce moment là être dépoussiérés ou remplacés par des filtres neufs.

DOMEO

LA VMC DOUBLE FLUX NOUVELLE GENERATION

EXEMPLE D'INSTALLATION

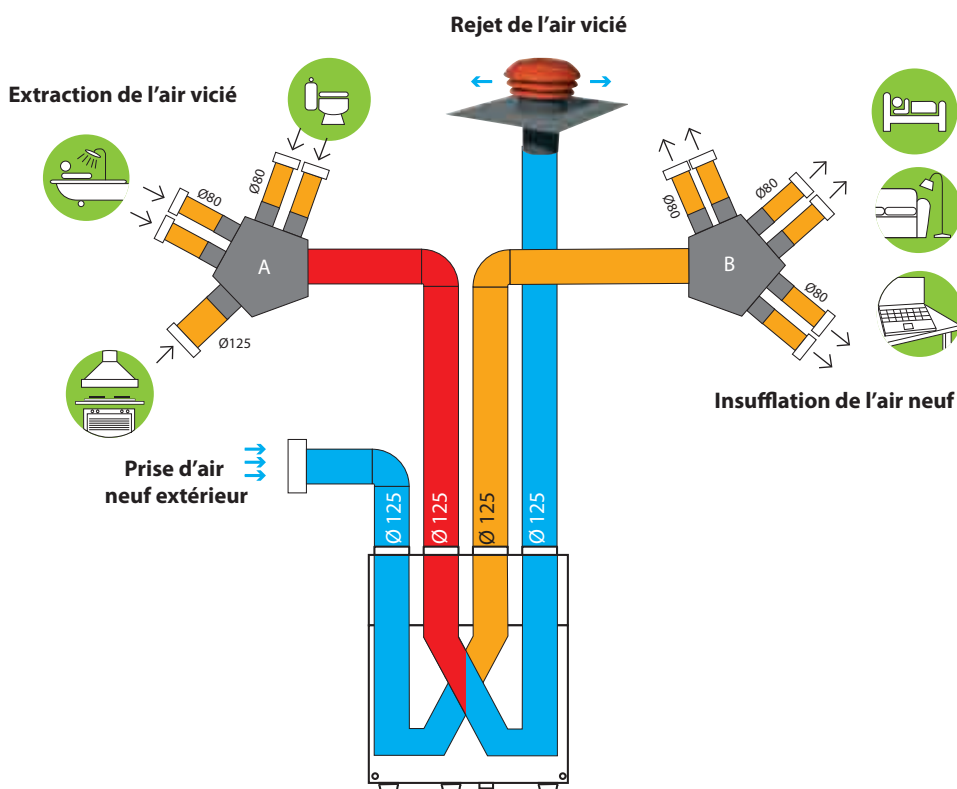

DIMENSIONS

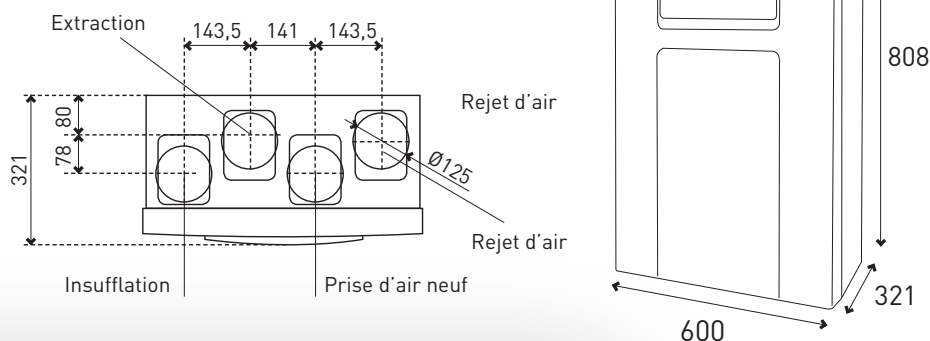

PLENUMS EXTRA PLATS EXTRACTION

Plenum isolé d'extraction 5P
4 piquages sanitaires Ø 80 mm
1 piquage cuisine Ø 125 mm
1 raccord Ø 125 mm



INSUFFLATION

Plenum isolé d'insufflation 6P
6 piquages Ø 80 mm
1 raccord Ø 125 mm

