

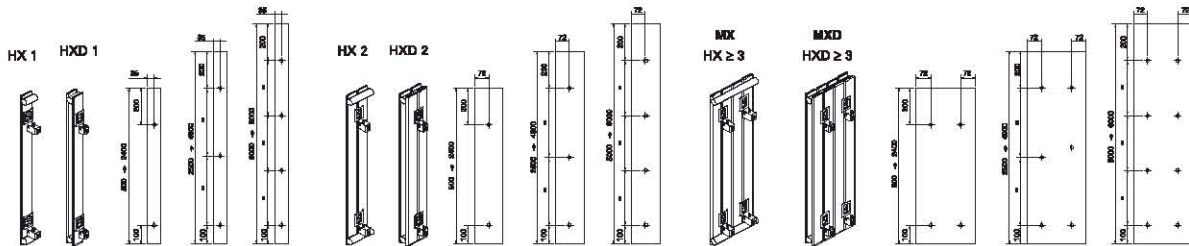

HX - HXD - MX - MXD

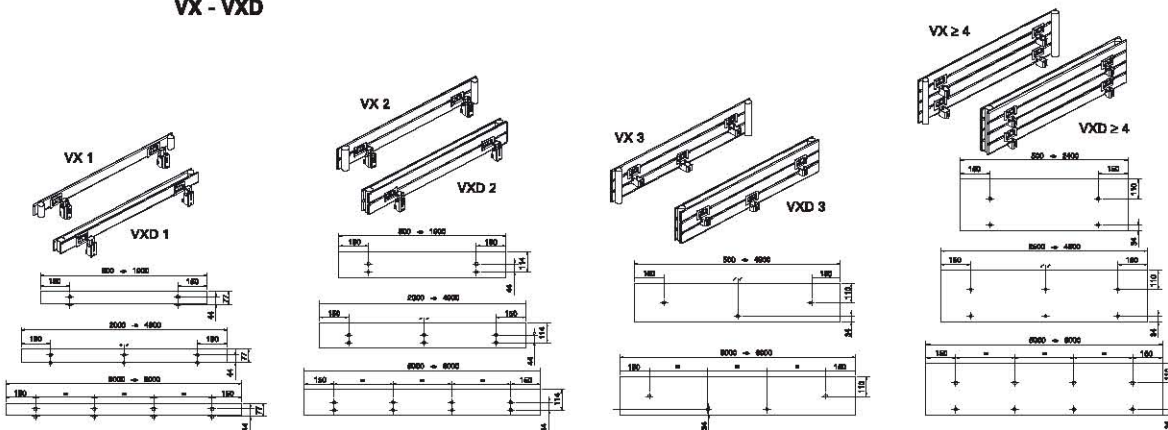

VX - VXD



VLX ...

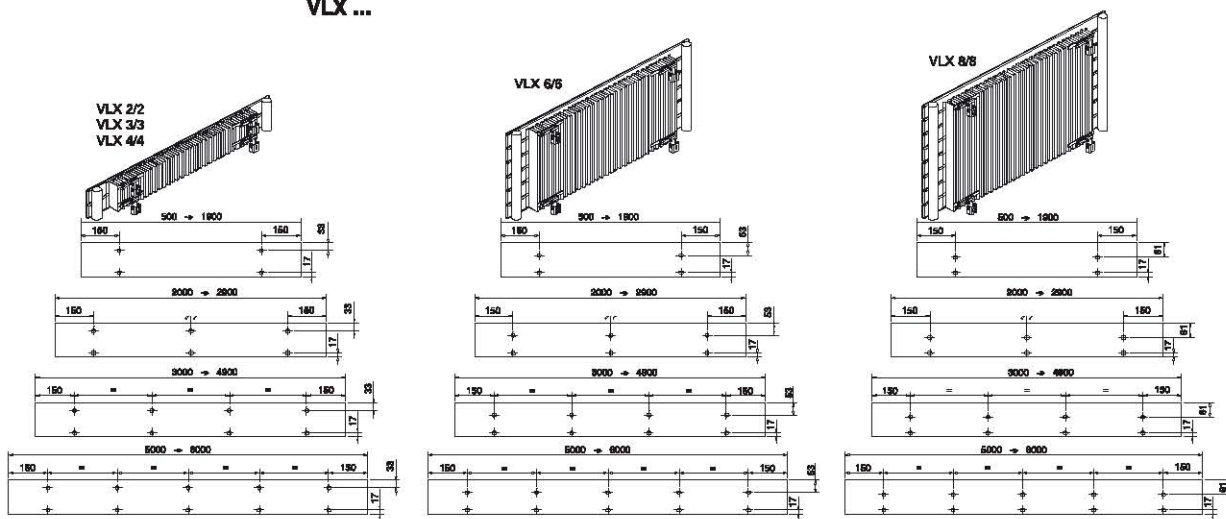

VLX ...

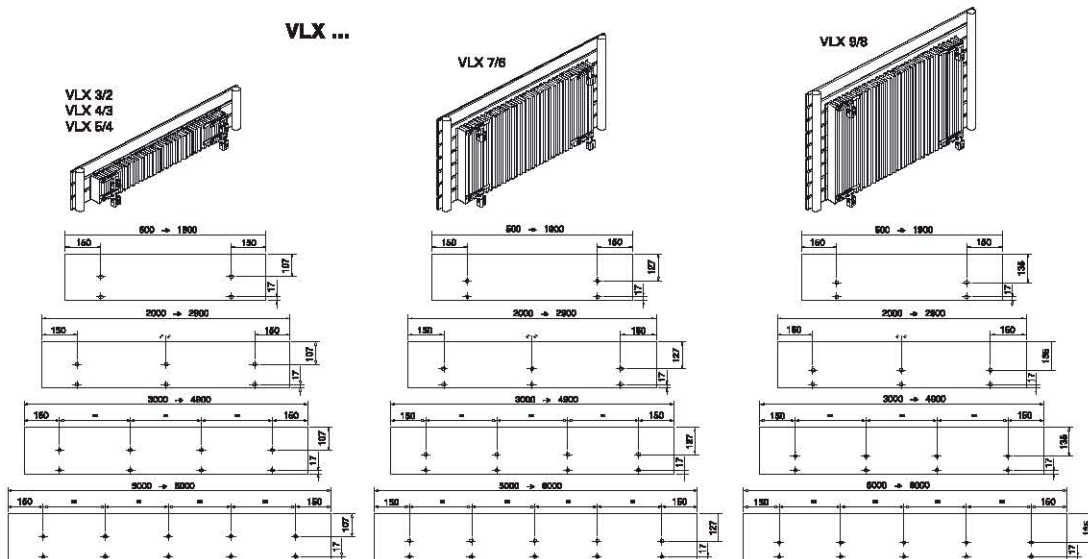

VLX ...

VLX 4/2
VLX 5/2
VLX 6/3
VLX 8/2
VLX 8/3
VLX 8/4

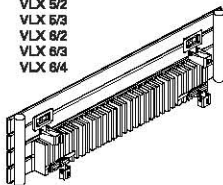

VLX 7/2
VLX 7/3
VLX 7/4
VLX 8/2
VLX 8/3
VLX 8/4
VLX 8/6

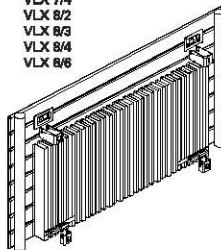

VLX 9/2
VLX 8/3
VLX 8/4
VLX 8/6
VLX 10/2
VLX 10/3
VLX 10/4
VLX 10/6
VLX 10/8

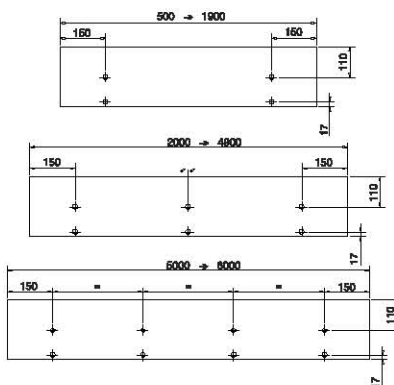
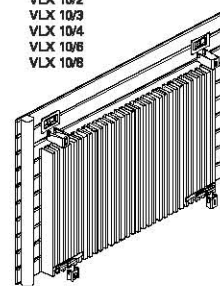

TVLX ...

TVLX-050-080
TVLX-100-160

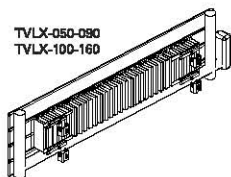

TVLX-100-080
TVLX-160-140

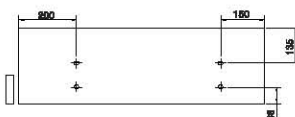
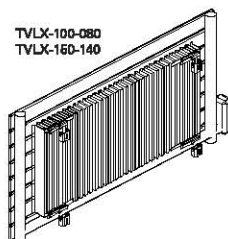

TVLX-075-080
TVLX-100-110
TVLX-125-140

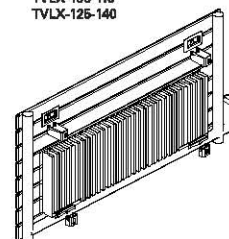

Purgeur à jet orientable

Serrez modérément le purgeur sur le radiateur pour faire étanchéité à l'aide du joint torique. Desserrez le pointeau et tournez le cône pour diriger le jet comme vous le souhaitez.

Oriënteerbare ontluchter

De ontluchter met mate op de radiator aanschroeven zodanig dat met de rubberen dichtingsring een hechte dichting bekomen wordt. Om te ontlichten, de puntschroef enigszins losschroeven en het conisch gedeelte verdraaien om de waterstraal in de gewenste richting te kunnen opvangen.

Swivelling air bleed valve

Tighten the bleed valve moderately on the radiator with the o-ring to ensure watertightness. Loosen the needle valve and turn the cone to direct the jet in the required direction

Rubinetto di sfiato a getto orientabile.

Serrare moderatamente il rubinetto di sfiato situato sul radiatore per ottenere la tenuta mediante O-ring. Allentare il comando di apertura del rubinetto di sfiato e ruotare il cono per orientare il getto come desiderate.

Purgador de chorro orientable.

Apriete con moderación el purgador en el radiador para obtener la hermeticidad por medio de la junta tórica. Afloje la aguja de punta cónica y gire el cono para dirigir el chorro en la dirección que desee.

Entlüftung mit dirigierbarem Wasserstrahl

Schrauben Sie die Entlüftung auf dem Heizkörper fest, so daß des Dichtungsring die Dichtigkeit gewährleistet. Lösen Sie die seitliche Entlüftungsschraube und drehen Sie die Entlüftungskanüle in die gewünschte Richtung.

Fixations pour murs creux et friables
Bevestigingen voor holle en brokkelige muren
Fixing for hollow and friable walls
Attachi per muri cavi e friabili
Fijaciones para muros huecos y fragiles
Befestigungen für hohle und brüchige wände

