

Régate

Extra-plat : se glisse dans les espaces exigus.

Proposé sans ou avec soufflant programmable.

Multiples solutions d'agencement : en claustra et modèles horizontaux.

Plusieurs choix de régulations avec programmation sur les modèles électriques.

Vaste choix d'accessoires : patère, accroche torchons, ...

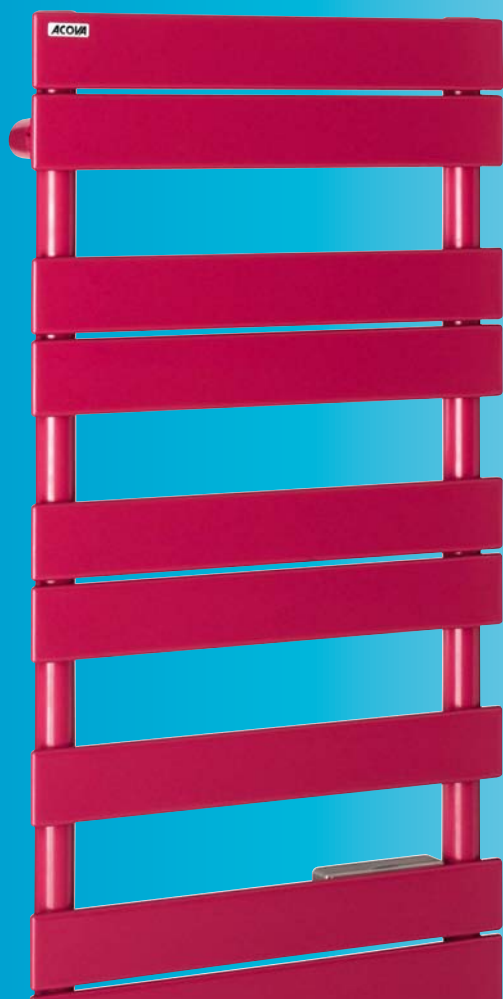

Descriptif

- Radiateur sèche-serviettes en acier.
- Eléments plats horizontaux (section 70 x 11 mm).
- Collecteurs ronds Ø 38 mm verticaux, épaisseur 1,5 mm.
- Consoles de fixation soudées à l'arrière des collecteurs pour une totale discrétion et une capacité d'étendage accrue.
- Traitement de surface double protection, anticorrosion, par bains de cataphorèse haute résistance et finition par revêtement en poudre époxy/polyester.
- Teinte de base blanc Pure White 603 (Ral 9016).

En chauffage central

- Pression de service 4 bars (400 kpa).
- Température de service maximale 110°C.

En mixte

- En été, utilisation en électrique grâce à sa résistance thermoplongeante.
- En version "Soufflant" (Régate +Air), appoint de chaleur toute l'année.

En électrique

- Fluide : huile minérale inaltérable, haute performance.
- Résistance électrique thermoplongeante à coupe-circuit automatique.

FABRIQUÉ EN FRANCE 

Accessoires

- Packs robinetterie p. 76-77
- Divers patères, porte-serviettes p. 72-73
- Programmation courant porteur **Premium System** p. 82-83

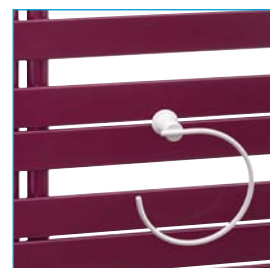
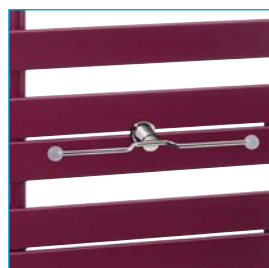
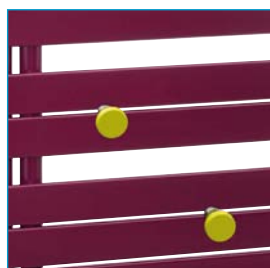

nouveau

Nouvelle gamme en mixte (ASXI)

nouveau

Nouveau thermostat IRS sur modèles soufflants



Barre double porte-serviettes en supplément

Régate Status (TPX)

Idéal dans la cuisine avec accessoires

Régate (ASXI)

Régate Premium (TSXP)

Régulation intégrée à portée de main

Régate (SXD)

Modèle horizontal sous combles, sous fenêtre

Régate +Air (TSX-IFS)

Avec soufflerie

Régate Twist +Air (TXRL)

Asymétrique, soufflant, pivotant. Se reporter aux pages 36 à 39

Régate

Fixations

Régate, Régate Premium :

- 4 consoles murales réglables, peintes dans la couleur de l'appareil et fournies dans l'emballage.
- Boîtes de 4 consoles blanches, réf. I90520.
- Boîtes de 4 consoles couleurs, réf. DXA-356 teinte à préciser.

Régate Status :

- Boîte de 4 consoles couleur réf. DXA-357, teinte à préciser.
- Boîte de 4 consoles blanches, réf. E38-0603.

Autres fixations p.75

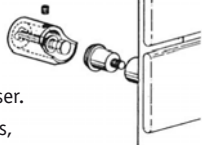

Régate - Régate Status - Régate Premium

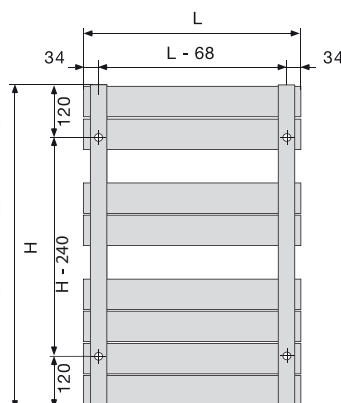

Régate +Air

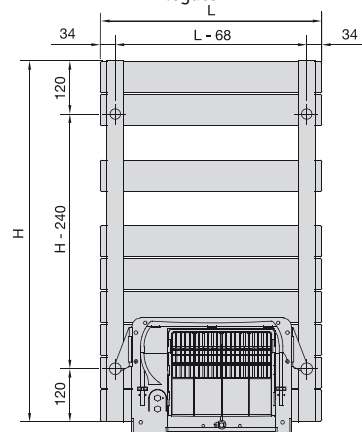

Les cotes des schémas sont en mm.

Régate



Dimensions hors tout		Puiss. chauffage central (W)		Pente	Puiss. Elec. (W)	Poids (kg)	Teinte de base : blanc		Couleur 
L (mm)	H (mm)	55/45 Δt 30K	75/65 Δt 50K				Référence	Référence	

SX - SXD (double) - Chauffage central

  EN 442 - 

500	741	197	377	1,273	-	8,2	SX-074-050	SX-074-050C
500	1037	265	504	1,259	-	12,2	SX-104-050	SX-104-050C
500	1259	308	583	1,249	-	14,0	SX-126-050	SX-126-050C
500	1481	368	691	1,235	-	16,5	SX-148-050	SX-148-050C
600	1851	527	980	1,215	-	23,5	SX-185-060	SX-185-060C
800	1851	703	1307	1,215	-	31,5	SX-185-080	SX-185-080C
800	2147	803	1479	1,196	-	35,5	SX-215-080	SX-215-080C
1000	667	344	656	1,273	-	14,6	SX-067-100	SX-067-100C
1000	667	598	1140	1,263	-	24,0	SXD-067-100 (double)	SXD-067-100C

ASX - Mixte (équipement électrique intégré Timerprog)

Classe II  - IP 44 - IK09 -   EN 442 - 

500	788	197	377	1,273	300	9,6	ASX-074-050	ASX-074-050C
500	1306	308	583	1,249	600	15,2	ASX-126-050	ASX-126-050C
500	1528	368	691	1,235	900	18,0	ASX-148-050	ASX-148-050C
600	1898	527	980	1,215	1200	25,0	ASX-185-060	ASX-185-060C
800	1898	703	1307	1,215	1500	32,7	ASX-185-080	ASX-185-080C
800	2194	803	1479	1,196	1500	36,7	ASX-215-080	ASX-215-080C



 voir p. 6

Modèles SX adaptables en mixte avec kit de résistance, voir p. 74.





Gamme recommandée

nouveau : Régate mixte avec IR-Prog

Fonction **mixte combiné**
voir p. 4

Dimensions hors tout		Puiss. chauffage central (W)		Pente	Puissance électrique (W)	Poids (kg)	Teinte de base : blanc		Couleur 
L (mm)	H (mm)	55/45 Δt 30K	75/65 Δt 50K				Référence	Référence	

ASXI - Mixte (équipement électrique intégré, IR-PROG)

Classe II  - IP 44 - IK09 -   EN 442 - 



 voir p. 6

500	830	197	377	1,273	300	9,6	ASXI-074-050	ASXI-074-050C
500	1348	308	583	1,249	600	15,2	ASXI-126-050	ASXI-126-050C
500	1570	368	691	1,235	900	18,0	ASXI-148-050	ASXI-148-050C
600	1940	527	980	1,215	1200	25,0	ASXI-185-060	ASXI-185-060C
800	1940	703	1307	1,215	1500	32,7	ASXI-185-080	ASXI-185-080C
800	2236	803	1479	1,196	1500	36,7	ASXI-215-080	ASXI-215-080C

Options



Couleur p. 110-111
Finition Technoline (sur SX, SXD) p. 109
Option fixations Claustra p. 75
Option sans régulation (ASX) p. 74
Option raccords p. 78
Pression service 9 bars : nous consulter

Descriptif et accessoires

Descriptif et fixations p. 28-29
Régulations Timerprog et IR-PROG p. 6-7
Accessoires robinetterie p. 76-77
Accessoires patères, porte-serviettes p. 72-73



Astuce

Robinetterie et vanne chromées, voir p. 76-77.



Régate Status



Dimensions hors tout		Puiss. chauffage central (W)		Pente	Poids (kg)	Teinte de base : blanc		Couleur	
L (mm)	H (mm)	55/45 Δt 30K	75/65 Δt 50K			Référence	Référence	Référence	Référence

PX - Chauffage central



500	815	250	433	1,259	11,3	PX-082-050	PX-082-050C
500	1481	418	766	1,235	20,1	PX-148-050	PX-148-050C
500	2073	650	1027	1,215	28,1	PX-207-050	PX-207-050C

Saillie au mur

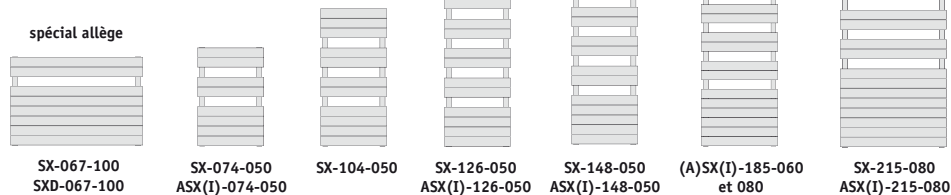
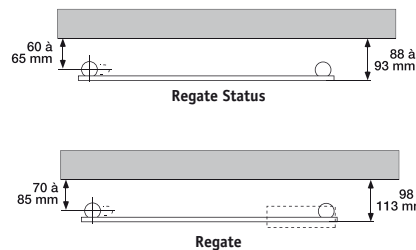
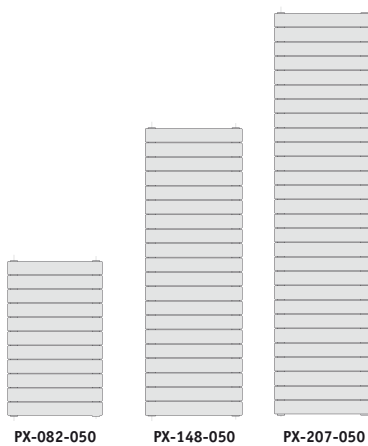

Raccordements

- Alimentation : 2 orifices 1/2".
- Purgeur d'air 1/8" à jet orientable fourni.
- Axe manchon de raccordements au mur :
 - Régate = 70 à 85 mm.
 - Régate Status = 60 à 65 mm.

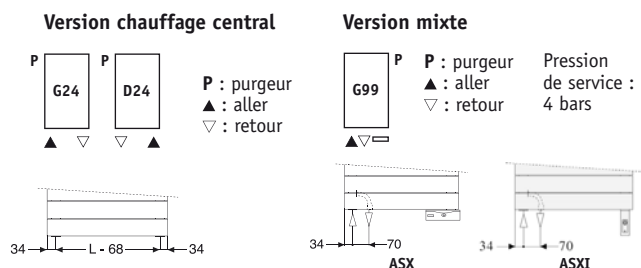

Options

	Couleur	p. 110-111
	Finition Technoline	p. 109
	Option fixations Claustra	p. 75
	Option raccordements	p. 78
	Pression service 9 bars : nous consulter	

Descriptif et accessoires

Descriptif et fixations	p. 28-29
Accessoires robinetterie	p. 76-77
Accessoires patères, porte-serviettes	p. 72-73



Astuce
Paire de patères chromées, voir p. 72-73.

Les cotes des schémas sont en mm.

Régate +Air

Dimensions hors tout		Puiss. chauffage central (W)		Pente	Puiss. Elec. (W) Soufflant	Poids (kg)	Teinte de base : blanc		Couleur	
L (mm)	H (mm)	55/45 Δt 30K	75/65 Δt 50K				Référence		Référence	

SX-IFS - Chauffage central (avec nouvelle commande IRS)

- - EN 442 -

500	852	220	411	1,220	+1000	11,6	SX085-050IFS		SX085-050IFSC	
500	1370	333	625	1,230	+1000	17,1	SX137-050IFS		SX137-050IFSC	
500	1666	415	781	1,230	+1000	20,8	SX167-050IFS		SX167-050IFSC	

Saillie au mur

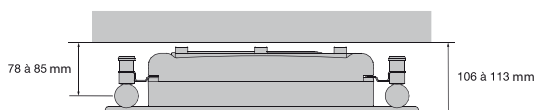

SX085-050IFS

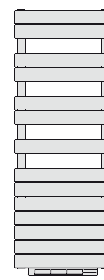

SX137-050IFS



SX167-050IFS

Soufflant 1000 W

Soufflant intégré discrètement à l'arrière du radiateur.

Utilisation au choix :

- Soufflant 1000 W seul quand la chaudière est à l'arrêt.
- Quand la chaudière est en marche :
 - Chauffage combiné du radiateur sèche-serviettes + soufflant additionnel.
 - Chauffage du radiateur sèche-serviettes seul.
- Filtre lavable intégré. Voyant indicateur de nettoyage du filtre.

nouveau : Livré avec la commande infrarouge IRS

Fonctionnement du soufflant par la commande IRS :

- Affichage digital de l'heure.
- Deux programmations journalières du soufflant.
- Déclenchement du soufflant de 15 à 120 min par pas de 15 min.
- Fixation murale ou sur socle (fourni).
- Alimentation 2 piles LR03 (incluses).

Régate +Air blanc ou couleur : livré avec IRS cadre blanc. Cadre chromé en option, détail p.7



Commande IRS
détails p. 7

Raccordements

- Alimentation : 2 orifices 1/2".
- Purgeur d'air 1/8" à jet orientable fourni.
- Autres raccordements possibles en options, voir p. 78.
- Packs robinetterie en option, voir p. 76-77.

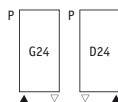

- Axe manchon de raccordements au mur = 70 à 85 mm.

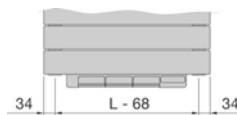

SX

Options



Couleur p. 110-111
Pression de service 9 bars : nous consulter

Descriptif et accessoires

Descriptif et fixations p. 28-29
Accessoires robinetterie p. 76-77
Accessoires patères porte-serviettes p. 72-73



Astuce



Porte-serviettes
barre double
chromée,
voir p. 72-73.

Régate +Air

★ Best seller : conseillé en stock chez nos distributeurs

Dimensions hors tout		Puissance électrique (W)	Puissance soufflant (W)	Poids (kg)	Teinte de base : blanc		Couleur 	
L (mm)	H (mm)				Référence		Référence	

TSX-IFS - Électrique (avec nouvelle commande IRS)

Cat C - Classe II  - IP 24 - IK09 -  - LABEL PROMOTELEC - 

500	880	500	+1000	16,5	★ TSX050-050IFS	TSX050-050IFSC
500	1398	750	+1000	23,7	★ TSX075-050IFS	TSX075-050IFSC
500	1694	1000	+1000	28,9	TSX100-050IFS	TSX100-050IFSC



Saillie au mur

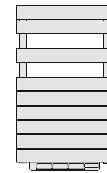
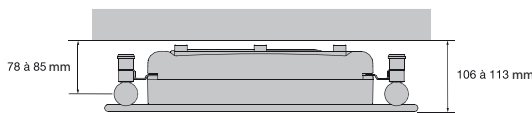

TSX050-050IFS

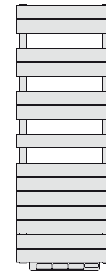

TSX075-050IFS

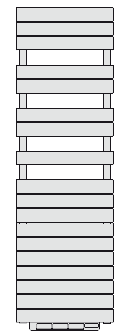

TSX100-050IFS

Soufflant 1000 W

Soufflant intégré discrètement à l'arrière du radiateur.

Utilisation au choix :

- Soufflant 1000 W seul.
- Chauffage combiné du radiateur sèche-serviettes + soufflant additionnel.

Soufflant piloté par la commande infrarouge IRS.

Filtre lavable intégré.

Voyant indicateur de nettoyage du filtre.

nouveau : Commande infrarouge IRS



Thermostat à distance à liaison infrarouge.

- Fixation murale ou sur socle.
- Affichage digital de l'heure/de la température de consigne.
- Température de consigne de 7 à 28°C au pas de 0,5°C.
- Deux programmations journalières.
- Plage de programmation de 15 min à 2 h.
- Compatible fil pilote 6 ordres.
- Alimentation 2 Piles LR03 (fournies).

Régate +Air blanc ou couleur : livré avec IRS cadre blanc. Cadre chromé en option, détail p.7.

Options



p. 110-111

Descriptif et accessoires

Descriptif et fixations p. 28-29
Accessoires patères, porte-serviettes p. 72-73





Astuce

Porte-serviettes anneau, voir p. 72-73.

Régate

Dimensions hors tout		Puissance électrique (W)	Poids (kg)	Teinte de base : blanc		Couleur 	
L (mm)	H (mm)			Référence		Référence	

TSX - Électrique (régulation Timerprog)

 Cat C - Classe II  - IP 44 - IK09  - LABEL PROMOTELEC 

500	862	500	15,1	TSX-050-050		TSX-050-050C	
500	1380	750	22,3	TSX-075-050		TSX-075-050C	
500	1676	1000	27,5	TSX-100-050		TSX-100-050C	
600	1898	1250	34,7	TSX-125-060		TSX-125-060C	
800	1898	1500	44,7	TSX-150-080		TSX-150-080C	



Timerprog
voir p. 6

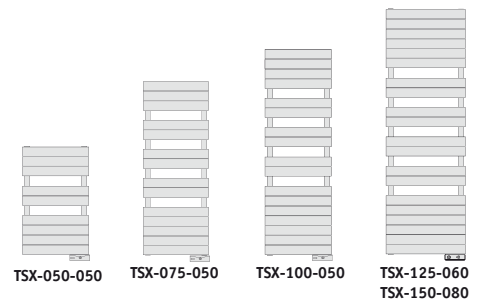

Saillie au mur



Régate Status

Dimensions hors tout		Puissance électrique (W)	Poids (kg)	Teinte de base : blanc		Couleur 	
L (mm)	H (mm)			Référence		Référence	

TPX - Électrique (régulation Timerprog)

 Cat C - Classe II  - IP 24 - IK09 -  - LABEL PROMOTELEC 

500	862	600	18,0	TPX-060-050		TPX-060-050C	
500	1528	1000	34,0	TPX-100-050		TPX-100-050C	
500	2120	1500	45,0	TPX-150-050		TPX-150-050C	



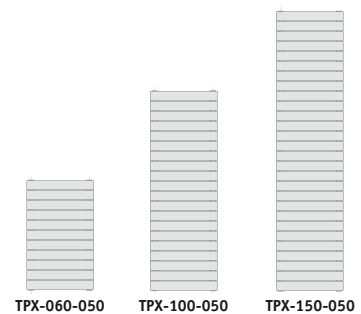
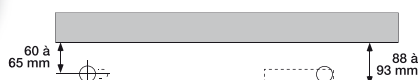

Timerprog
voir p. 6

Saillie au mur



Options

	Couleur	p. 110-111
	Option fixations Clastra avec IR-PROG	p. 75
	Option sans régulation	p. 74
	Option régulation infrarouge IR-PROG	p. 74

Descriptif et accessoires

Descriptif et fixations	p. 28-29
Régulation Timerprog	p. 6
Accessoires patères porte-serviettes	p. 72-73



Astuce

Porte-serviettes
barre double
chromée,
voir p. 72-73.





Gamme recommandée

Régate Premium

★ Best seller : conseillé en stock chez nos distributeurs

Dimensions hors tout		Puissance électrique (W)	Poids (kg)	Teinte de base : blanc		Couleur 	
L (mm)	H (mm)			Référence		Référence	

TSXP - Électrique (régulation Digitale Premium)

Cat C - Classe II  - IP 44 - IK09 -  -  - 

500	834	500	15,1	★ TSXP050-050LF	TSXP050-050LFC
500	1352	750	22,3	★ TSXP075-050LF	TSXP075-050LFC
500	1648	1000	27,5	TSXP100-050LF	TSXP100-050LFC
600	1870	1250	34,7	TSXP125-060LF	TSXP125-060LFC
800	1870	1500	44,7	TSXP150-080LF	TSXP150-080LFC



Régulation digitale Premium, voir p. 6

Saillie au mur

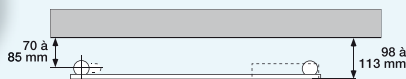

Régulation digitale Premium

Régulation digitale intégrée à portée de mains à droite du radiateur, comprenant les fonctions :

- Affichage rétro-éclairé bleu.
- Sélecteur de mode 5 positions (Confort, Éco, Hors gel, Arrêt, Auto).
- Thermostat d'ambiance électronique Cat. C.
- Réglage de la température d'ambiance de 7°C à 28°C.
- Affichage de la température de consigne (au pas de 0,5°C) et étalonnage.
- Fonction Timer réglable par pas de 15 mn de 15 à 90 mn.
- Fonction Timerprog permettant de répéter quotidiennement un Timer à heure fixe.
- Écart Confort / Éco réglable.
- Verrouillage électronique.
- Limiteur thermique de sécurité.
- Programmation centralisée possible par fil pilote 6 ordres (Confort, Éco, Abaissements - 1°C et - 2°C, Hors gel, Arrêt).
- Au dos du radiateur, embase permettant l'intégration en option d'une cassette réceptrice Premium Insert pour programmation courant porteur, réf. HP-102, voir p. 82-83.

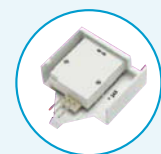

Astuce

La régulation IR-PROG pour Régate en claustra, voir p. 75.



Options

 **Couleur**
50 couleurs

p. 110-111

Descriptif et accessoires

Descriptif et fixations p. 28-29
Accessoires patères, porte-serviettes p. 72-73
Programmation Premium System p. 82-83



Astuce

Accessoires de programmation Premium system, voir p. 82-83.