

Double Flux Dee Fly  
**CUBE**



Posez, Branchez, Ventilez

# La ventilation double flux, puis

Dernier né de la gamme VMC double flux Aldes, Dee Fly Cube réinvente les codes pour démarrer une nouvelle ère en ventilation.

Dee Fly Cube est la solution VMC en BBC et en RT 2012.

Le principe de la ventilation double flux :

- Ventilation générale et permanente du logement, la ventilation double flux récupère la chaleur de l'air extrait pour préchauffer l'air entrant.
- Ce type de ventilation filtre l'air entrant et maintient un air sain à l'intérieur du logement.
- Grâce à l'échangeur de chaleur, l'air neuf est préchauffé pour limiter les besoins en chauffage du logement.

## Simplicité

- un seul modèle pour **l'autoréglable et l'hygroréglable**
- pose rapide
- paramétrage intuitif
- utilisation simplifiée

## Design

- habillage métal effet inox (RAL 9006)
- compacité d'un monobloc
- largeur de 60 cm - standard électroménager



# sance Cube



## Confort

- 30,7 dB(A) pour assurer un fonctionnement silencieux (Lp à 2 m)
- air neuf doublement filtré
- By-pass 100% et fonction Boost de série
- 4 vitesses à la demande

## Economies d'énergie

- 90% de récupération de chaleur (Certifié NF VMC)
- motorisation très basse consommation (20 w)
- mode absence
- choisissez les bouches hygro-réglables pour réaliser encore plus d'économies
- installation préconisée en volume chauffé

## Qualité

- accessoires de réseau respectant l'étanchéité du bâti
- fabrication et conception française (Lyon)
- certification NF et avis technique du CSTB
- filtration haute performance
- contrôle unitaire en sortie d'usine
- garantie 2 ans

# Un design simple et épuré

Intégration parfaite dans le logement



## **Dee Fly Cube répond aux standards de l'électroménager :**

- Finition effet inox : tôle laquée grise (RAL 9006).
- Format standard : largeur 60 cm.
- Habillage esthétique télescopique en métal : à installer sur la partie supérieure du produit pour cacher le départ du réseau de gaines.
- Finition plafond de qualité grâce à la nourrice de raccordement des gaines.

**Dee Fly Cube peut-être installé facilement dans un cellier ou un placard grâce à son format compact.**

# Une installation facile



- Raccordement rapide et étanche des gaines par colliers Easy-clip Ø 160.
- Raccordement standard de plomberie (Ø 32 mm) pour l'évacuation des condensats.

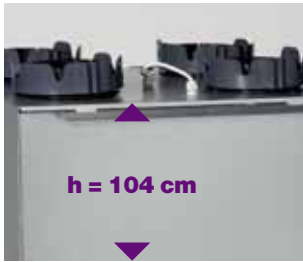

- Suspension murale qui limite l'encombrement dans le cellier ou le placard.
- Montage en position couchée interdit.



- Intégration possible dans un placard grâce à son faible encombrement (largeur de 60 cm).
- Câblage réduit au minimum (raccordement 230 V).

## Un seul produit

2 systèmes au choix (conformes BBC RT 2012)



### Dee Fly Cube Autoréglable

Assure un débit d'air constant et adapté à la taille du logement.



### Dee Fly Cube Hygroréglable

Augmente ou réduit la ventilation du logement, en fonction de la présence et de l'activité des occupants (cuisine, bain, présence WC).

Le système hygro permet d'atteindre jusqu'à 31 % d'économies sur la facture de chauffage.

# Une ergonomie simplifiée

## Paramétrage simple lors de l'installation

- Commande intuitive.
- Sélection des caractéristiques du logement.
- Configuration automatique des débits par la centrale.

### Clavier installateur (accès par la façade esthétique)

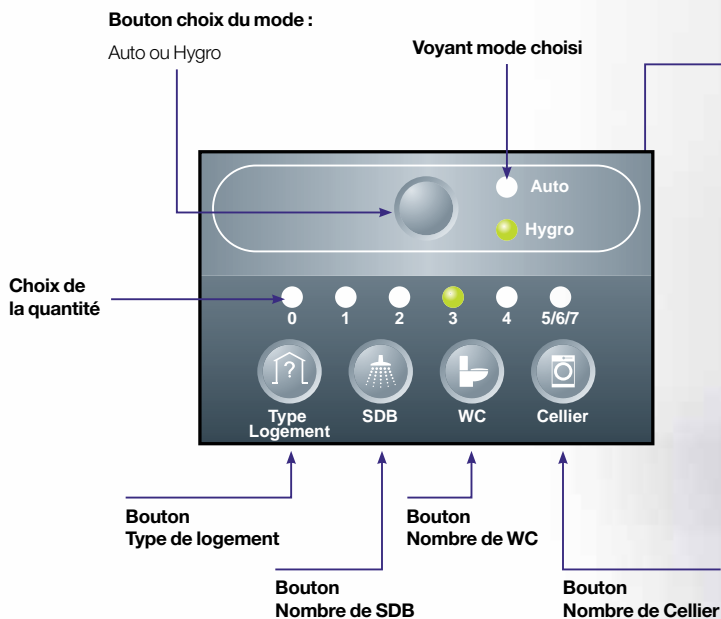

### La configuration du produit est simplifiée au maximum

- 1- Choisir le mode :** Auto / Hygro
- 2- Configurer le produit au logement :** Type, nb SDB, nb WC, nb Cellier
- 3- Le débit se règle automatiquement**

### 4 vitesses :



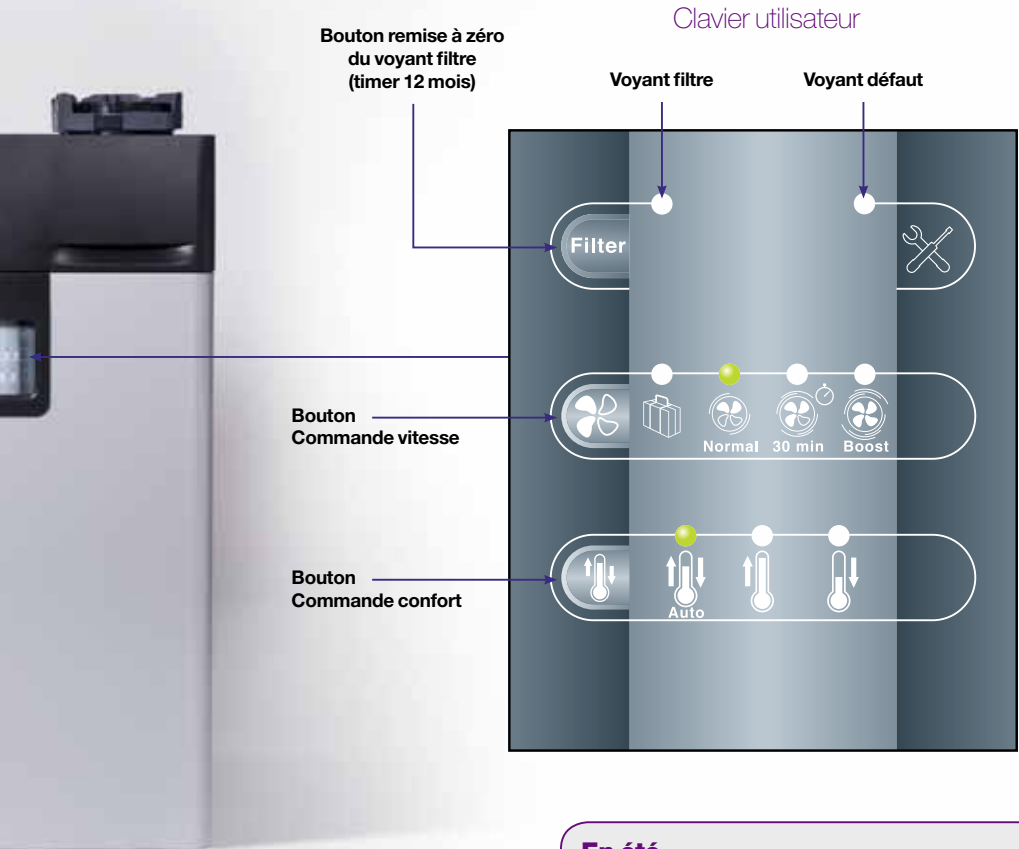

- **Absence**
- **Débit base**
- **Débit supplémentaire en cuisine :** Temporisé 30 min
- **Débit maxi BOOST :** Temporisé 8 h

# Interface utilisateur simplifiée







- Maîtrise de la vitesse de ventilation.
- Contrôle de la température de l'air insufflé.
- Alerte entretien et maintenance.



## En hiver

Mode choisi	Automatique ou Réchauffement privilégié 	Rafrâichissement privilégié 
	 20° C → 2° C 18° C ← 0° C	 20° C → 20° C 0° C ← 0° C

## En été

Mode choisi	Automatique ou Rafrâichissement privilégié 	Réchauffement privilégié 
Jour	 23° C → 30° C 24° C ← 31° C	 23° C → 23° C 31° C ← 31° C
Nuit	 25° C → 25° C 19° C ← 19° C	 25° C → 20° C 24° C ← 19° C

# Un confort absolu au quotidien

## Qualité d'air à la demande

### Un air neuf doublement filtré

Pour limiter la présence des pollutions et les sources d'allergies (acariens, pollens, cendres de tabac, bactéries...) venant de l'extérieur,

Dee Fly Cube est équipé d'une filtration haute efficacité :

Filtration air neuf :

- Filtre G4 (EU4)
- Filtre F7 (EU7)
- Maintien de la filtration en mode By-pass

Filtration air extrait :

- Filtre G4 (EU4)

Les filtres protègent les moteurs.

Pour le confort des occupants il est recommandé de changer les filtres une fois par an.

### Une ventilation à la demande

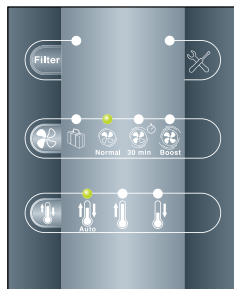

Les différentes vitesses permettent d'augmenter le débit d'extraction dans logement.

Le mode grand débit cuisine, de Dee Fly Cube accélère l'extraction d'air dans la cuisine, tout en continuant d'assurer la ventilation dans les sanitaires (suivant arrêté de Mars 82).

### Des bouches orientables



Le design des bouches d'insufflation permet de les orienter en fonction des envies.





## Confort permanent



### Ambiance chaleureuse en hiver

L'air neuf préchauffé élimine la sensation de courants d'air.

### Fraîcheur les nuits d'été

- Fonction Boost : augmente momentanément le renouvellement d'air (pendant 8h),
- Cette fonction de surventilation utilisée la nuit en été, permet de profiter de la fraîcheur de l'air extérieur pour rafraîchir gratuitement le logement.



### Confort acoustique

- Isolation des bruits et des nuisances extérieures grâce aux bouches d'insufflation qui remplacent les entrées d'air habituellement présentes sur les fenêtres.

- **Le double flux le plus silencieux du marché : 30,7 dB(A)**  
Pression acoustique rayonnée du groupe à 2m contre une paroi, pour une maison T4, 2 bains, 2WC, 1 cellier.

Silencieux  
30,7dB(A)

## Options de confort disponibles



### Chauffage

Dans un bâti performant (BBC ou RT 2012), l'association de Dee Fly Cube à un module de chauffage sur l'air neuf, permet de gérer la fonction chauffage du logement sans la présence d'autre émetteur de chauffage.



### Géothermie

Associer le système Dee Fly Cube à un puits Canadien permet de préchauffer l'air neuf en hiver (ou le rafraîchir en été) afin d'optimiser le confort dans le logement.

# L'énergie maîtrisée

## Des économies d'énergie optimum

### Des économies de chauffage grâce à l'échangeur haut rendement

- 90% de récupération de chaleur (Certifié NF VMC).
- Jusqu'à 31% d'économies sur la facture de chauffage\*.

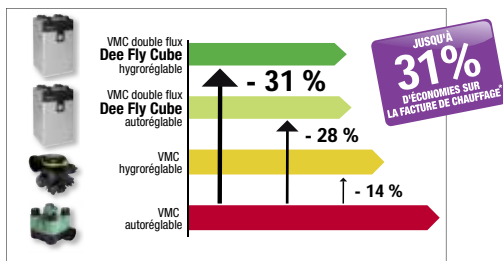

\*Consommation totale de chauffage en fonction du système de ventilation utilisé. Simulation de calcul thermique RT 2012, pour une Maison T4 BBC de 135 m<sup>2</sup>, en zone H2b (Angers).

### Une consommation électrique réduite grâce à la motorisation très basse consommation

- Moteurs micro-watt.
- Consommation à partir 20 W, certifiée NF VMC (pour les 2 moteurs).

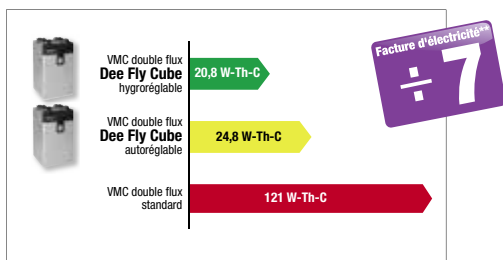

\*\*Exemple sur un logement T3, 1 SdB, 1 WC.

		T2	T3	T4	T3	T4	T5	T6	T7
Pièces avec extraction		1 SDB + 1 WC	1 SDB + 1 WC	1 SDB + 1 WC	2 SDB + 1 WC	2 SDB + 1 WC	3 SDB + 2 WC	3 SDB + 2 WC + 1 cellier	3 SDB + 2 WC + 1 cellier
	Débit (m <sup>3</sup> /h)	60	90	105	120	135	165	180	195
	Consommation (W-Th-C)*	19,93	24,79	29,66	34,96	42,6	61,57	72,73	72,73
	Débit (m <sup>3</sup> /h)	-	53,3	65,8	73	85,5	131,1	139,5	157,7
	Consommation (W-Th-C)*	-	20,8	23,9	28,1	28,6	47,4	52,6	53,8

\* Consommation en W-Th-C, calculée avec utilisation du débit cuisine 1 heure par jour  
 NB : Une étude est conseillée pour le passage des réseaux

## Des économies d'énergie sur mesure



### Respect de la construction

Dee Fly Cube et ses accessoires de réseaux assurent la perméabilité du bâti et l'étanchéité des réseaux.

L'étanchéité du bâti est préservée lors du passage des gaines à travers le plafond (maison de plain pied ou maison à étage) grâce à la nourrice de raccordement des gaines et son joint d'étanchéité.

Les piquages de la nourrice et du Dee Fly Cube sont également équipés de joints d'étanchéité.

### Mode vacances

En cas d'absence prolongée des occupants, ce mode :

- réduit au maximum la consommation électrique
- maintient un renouvellement d'air minimum dans le logement.

#### La Qualité certifiée d'une production française



- Certifié NF VMC (version autoréglable).



- Sous Avis Technique du CSTB (version hygroréglable).

- Contrôlé unitairement en sortie d'usine.



- Testé plusieurs fois par an par des laboratoires indépendants.

- Fabriqué en France.



- Eligible au Certificat d'Economies d'Energie.

# Caractéristiques techniques

## Motorisation

- Moteurs micro-watt à commutation électronique.
- Plage de débit d'extraction en Autoréglable : de 60 à 210 m<sup>3</sup>/h.
- Plage de débit d'extraction en Hygroréglable : de 45 à 300 m<sup>3</sup>/h (selon Avis Technique Hygro).

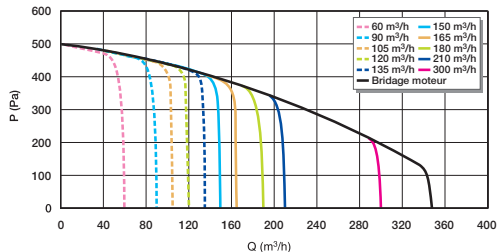

## Echangeur

- Echangeur à plaques haut rendement (92%) à contre courant.
- Filtres G4+F7 sur l'air neuf pour assurer la qualité d'air dans le logement.
- Filtre G4 à l'extraction pour assurer la longévité de l'échangeur.



## Commandes

- Configuration des débits simplifiée, en fonction du type de logement et du nombre de sanitaires.
- 4 vitesses : vacances, normal, débit cuisine, débit BOOST.
- Passage en grande vitesse cuisine sans modification des débits sanitaires.
- Mode confort automatique, ou manuel (avec by-pass 100 %).
- Information si encrassement des filtres (timer 12 mois) ou défaut moteurs.

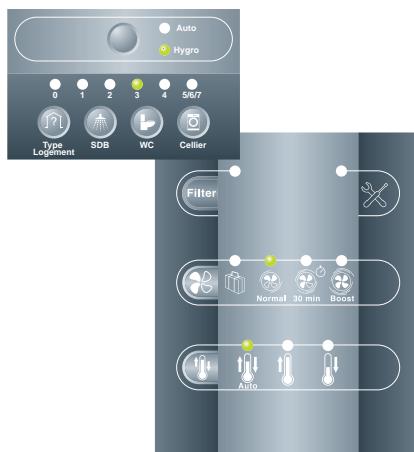

## Domaine d'emploi

- Autoréglable : du T2, 2 sanitaires à T7 8 sanitaires
- Hygroréglable : du T3, 2 sanitaires à T7 6 sanitaires

# Préparer l'installation

## Encombrement et réserves

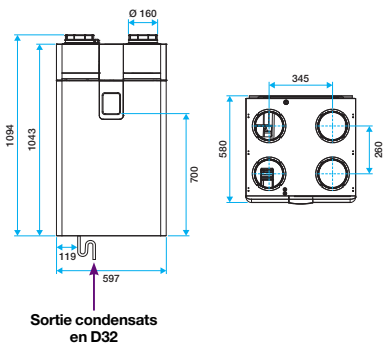

Utiliser un siphon avec 50 mm de garde d'eau minimum.

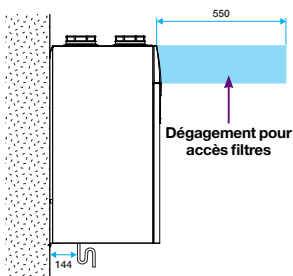

Poids : 42 kg.

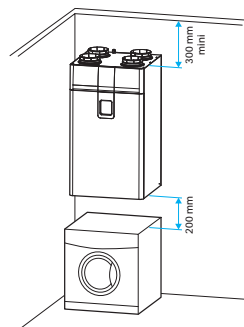

## Identification des flux d'air

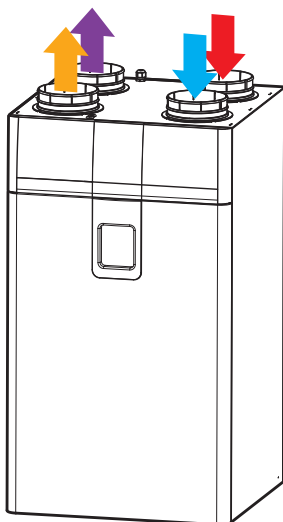

- Air insufflé (intérieur)
- Air rejeté (extérieur)
- Air extrait (intérieur)
- Air neuf (extérieur)

## Fixation

Fixation sur une traverse murale (fournie)

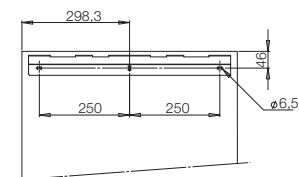
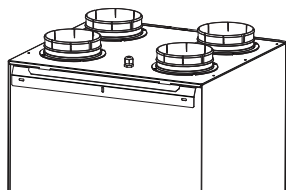

Possibilité de sécuriser la fixation

- Fixer une équerre sous le produit (livrée avec le produit).

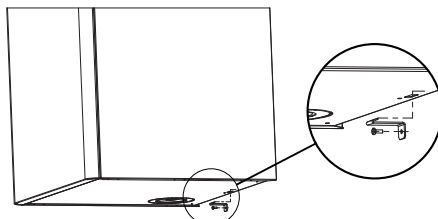

NB : Montage à plat au sol interdit.

# Préparer l'installation

## Raccordement de Dee Fly Cube + bouches Autoréglables

### Bouche cuisine sans bouton poussoir

Commande du grand débit et de la fonction Boost sur la commande centrale du Dee Fly Cube.



### Bouche cuisine avec bouton poussoir

Commande du grand débit et de la fonction Boost .

Par bouton poussoir (type contact sec, non fourni) :

- Grand débit = appui court (temporisé à 30 min).
- Boost = appui long (temporisé 8h).

Ou par la commande centrale du Dee Fly Cube.



## Raccordement de Dee Fly Cube + bouches Hygroréglables

### Bouche cuisine sans bouton poussoir

Commande du grand débit et de la fonction Boost sur la commande centrale du Dee Fly Cube.



### Bouche cuisine avec bouton poussoir

Commande du grand débit et de la fonction Boost.

Par bouton poussoir (type contact sec, non fourni) :

- Grand débit = appui court (temporisé à 30 min).
- Boost = appui long (temporisé 8h).

Ou par la commande centrale du Dee Fly Cube.

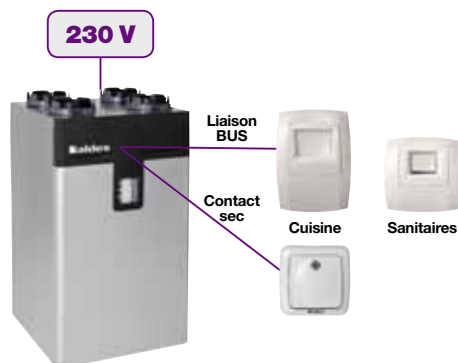

# Raccordement du réseau

## Dee Fly Cube autoréglable et réseau souple circulaire

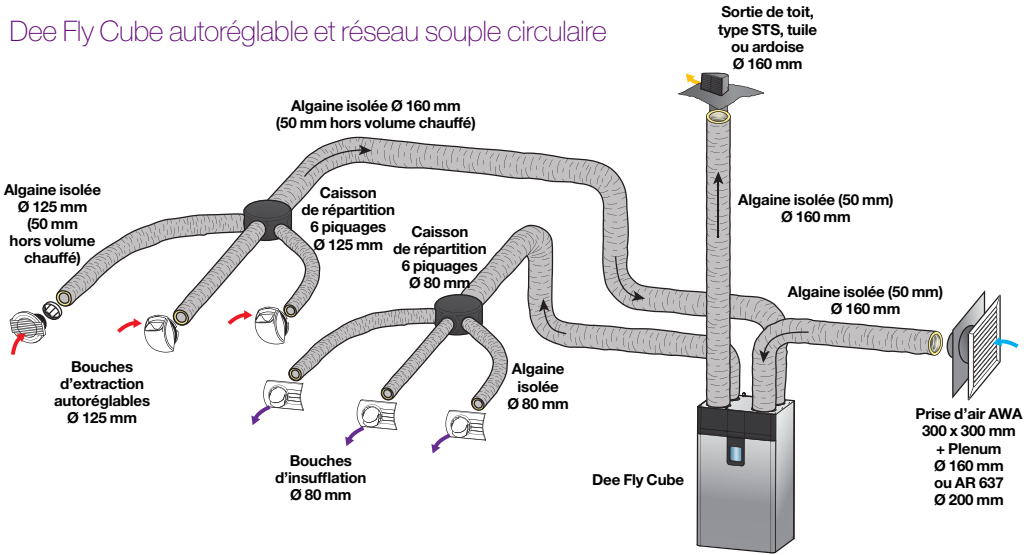

## Dee Fly Cube hygroréglable et réseau semi-rigide circulaire flexigaine

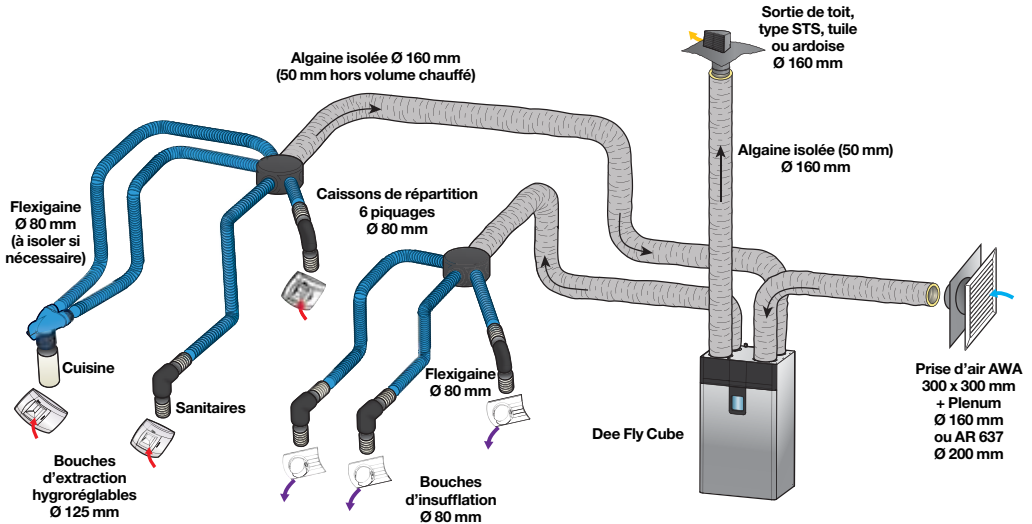

La prise d'air et le rejet doivent être distants d'au moins 8 mètres. Attention à la localisation de la prise d'air (cheminée, parking véhicules, ...)

NB : Autres types de réseaux possibles.

# Entretien simplifié

Accès facile aux composants par la face avant, sans décrocher le produit du mur.

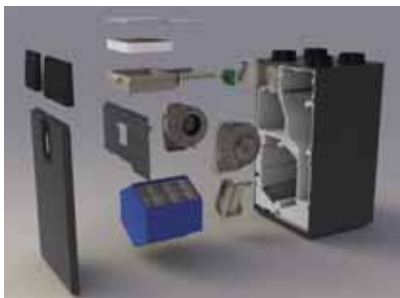

Grâce au tiroir dédié, les filtres sont facilement accessibles et se remplacent d'un 1 seul geste.



1 A l'aide des 2 boutons situés sur le dessus du produit, enlever la façade avant droite.



2 Tirer le tiroir vers vous.



3 Remplacer les 3 filtres.  
G4 + F7 : insufflation.  
G4 : extraction.



4 Remettre le tiroir en place sans forcer.



5 Raccorder les façades , en commençant par le bas, puis en appuyant sur la face avant pour la verrouiller.



6 Appuyer 3 secondes sur le bouton « Filter » pour éteindre le voyant.  
Votre entretien est terminé.

Filtres de remplacement :  
code 110 23221 (pour les 3 filtres).



# Intégration dans la maison



**1** Prise d'air



**2** Conduits



**3** Caisson de répartition



**4** VMC double flux Dee Fly Cube



**5** Bouches d'insufflation



**6** Bouches d'extraction



**7** Sortie de toit



# Liste des codes

Pour un système double flux autoréglable en réseau souple isolé

## VMC Dee Fly Cube autoréglable



VMC DOUBLE FLUX DEE FLY CUBE	COMPOSITION	REFERENCE	PRIX TARIF HT*
<b>Dee Fly Cube 300 micro-watt</b>	1 Dee Fly Cube 300 micro-watt 1 Traverse de fixation murale 4 Piquages avec raccords Easy-clip Ø 160 1 Clavier de commande (intégré sur le groupe)	11023219	2 490 €



BOUCHES D'INSUFFLATION ET D'EXTRACTION	COMPOSITION	REFERENCE	PRIX TARIF HT*
<b>Kit Auto T3/T4 Extraction Ø 125 + Insufflation Ø 80 Algaine</b>	1 Bouche cuisine à lamelles+ auto amplificateur Ø 125 2 BAP'Si Modulo Ø 125 3 manchettes trident hygro Ø 125 5 bouches BIO Design rectangulaires Ø 80 5 manchettes trident H140 noires Ø 80	11023228	150 €
<b>Kit Auto Extraction supplémentaire Ø 125 Algaine</b>	1 BAP'Si Modulo Ø 125 1 manchette trident hygro Ø 125	11023229	45 €
<b>Kit Insufflation BIO supplémentaire Ø 80 Algaine</b>	1 bouche BIO Design rectangulaire Ø 80 1 manchette trident H140 noire Ø 80	11023116	13,30 €

## Réseau de conduits



CAISSONS DE REPARTITION	COMPOSITION	REFERENCE	PRIX TARIF HT*
<b>EXTRACTION Caisson circulaire isolé 1 Ø 160 + 6 Ø 125</b>	1 caisson circulaire isolé 1 piquage Ø 160 + collier Easy-clip 6 piquages Ø 125 + colliers Easy-clip 3 bouchons	11023195	101 €
<b>INSUFFLATION Caisson circulaire isolé 1 Ø 160 + 1 Ø 125 + 6 Ø 80</b>	1 caisson circulaire isolé 1 piquage Ø 160 + collier Easy-clip 6 piquages Ø 80 + colliers Easy-clip 3 bouchons	11023194	101 €



CONDUITS CIRCULAIRES ISOLES 25 mm	REF	PRIX TARIF HT*
<b>Algaine isolée 25 mm Ø 80, par filet de 6 m</b>	11091619	38,10 €
<b>Algaine isolée 25 mm Ø 125, par filet de 6 m</b>	11091621	48,70 €
<b>Algaine isolée 25 mm Ø 160, par filet de 6 m</b>	11091623	84,90 €

CONDUITS CIRCULAIRES ISOLES 50 mm	REF	PRIX TARIF HT*
<b>Algaine isolée 50 mm Ø 80, par filet de 6 m</b>	11091641	64,90 €
<b>Algaine isolée 50 mm Ø 125, par filet de 6 m</b>	11091642	78,10 €
<b>Algaine isolée 50 mm Ø 160, par filet de 6 m</b>	11091643	103 €



PRISE ET REJET D'AIR	REF	PRIX TARIF HT*
<b>Sortie de toit tuile Ø 160 mm</b>	11030108	89,80 €
<b>Sortie de toit ardoise Ø 160 mm</b>	11030110	89,80 €
<b>Grille de façade AWA 251 300 x 300 mm</b>	11052039	81,60 €
<b>Plénium pour grille AWA 251 300 x 300 mm / Ø 160 mm</b>	11053757	60,40 €
<b>Grille de façade AR 637 Ø 200 mm</b>	11052242	125 €

CONDUITS CALOGAINE	REF	PRIX
<b>Barre Ø 160 lg 2,3 m</b>	11023210	69 €
<b>Coude 30°</b>	11023211	14,50 €
<b>Coude 45°</b>	11023212	15,50 €
<b>Coude 90°</b>	11023213	24,50 €
<b>Raccord joints</b>	11023209	20 €

## Accessoires de pose et entretien

	REFERENCE	PRIX TARIF HT*
<b>Filtres de rechange Dee Fly Cube (2 G4 + 1 F7)</b>	11023221	85 €
<b>Cache gaines télescopique métal coulissant de 300 à 600 mm</b>	11023223	300 €
<b>Nourrice de raccordement des gaines</b>	11023224	220 €

\* Prix tarif au 1<sup>er</sup> juin 2012.

Pour un système double flux hygroréglable en réseau semi-rigide

## VMC Dee Fly Cube hygroréglable



VMC DOUBLE FLUX DEE FLY CUBE	COMPOSITION	REFERENCE	PRIX TARIF HT*
<b>Dee Fly Cube 300 micro-watt</b>	1 Dee Fly Cube 300 micro-watt 1 Traverse de fixation murale 4 Piquages avec raccords Easy-clip Ø 160 1 Clavier de commande (Intégré sur le groupe)	11023219	2 490 €
BOUCHES D'INSUFFLATION ET D'EXTRACTION	COMPOSITION	REFERENCE	PRIX TARIF HT*
<b>Kit Hygro T3/T4 Extraction Ø 125 + Insufflation Ø 80 Flexigaine</b>	1 Bouche BAHIA cuisine C13 Dee Fly Hygro électrique Ø 125 1 bouche BAHIA bain B14 Ø 80 1 bouche BAHIA W13 Présence Bahia Ø 80 5 bouches BIO Design rectangulaires Ø 80 1 Manchette Flexigaine Ø 125 + 1 Rallonge 0,25 m Ø 125 7 Coudeuses + 14 Rallonges	11023179	450 €
<b>Kit Hygro Bain B14 supplémentaire Ø 80 Flexigaine</b>	1 bouche BAHIA bain B14 Ø 80 1 Coude Equerre Ø 80 + 2 Rallonges Ø 80 LG150	11023184	87 €
<b>Kit Hygro WC W13 supplémentaire Ø 80 Flexigaine</b>	1 bouche BAHIA WC W13 présence Ø 80 1 Coude Equerre Ø 80 + 2 Rallonges Ø 80 LG150	11023189	91,0 €
<b>Kit Hygro cellier/SDO B11 supplémentaire Ø 80 Flexigaine</b>	1 bouche BAHIA cellier B11 Ø 80 1 Coude Equerre Ø 80 + 2 Rallonges Ø 80 LG150	11023174	86,8 €
<b>Kit Insufflation BIO supplémentaire Ø 80 Flexigaine</b>	1 bouche BIO Design rectangulaire Ø 80 1 Coude Equerre Ø 80 + 2 Rallonges Ø 80 LG150	11023180	25,8 €

## Réseau de conduits



CAISSON DE REPARTITION	COMPOSITION	REFERENCE	PRIX TARIF HT*
<b>EXTRACTION ET INSUFFLATION Caisson circulaire isolé</b>	1 caisson circulaire isolé 1 piquage Ø 160 + collier Easy-clip 6 piquages Ø 80 + colliers Easy-clip 3 bouchons	11023194	101 €



CONDUITS SEMI-RIGIDES FLEXIGAINE	REFERENCE	PRIX TARIF HT*
<b>Flexigaine lg 40 m</b>	26099618	283,00 €



CONDUITS CIRCULAIRES ISOLES 25 mm	REF	PRIX TARIF HT*
<b>Algaïne isolée 25 mm Ø 160, par filet de 6 m</b>	11091623	84,90 €

CONDUITS CIRCULAIRES ISOLES 50 mm	REF	PRIX TARIF HT*
<b>Algaïne isolée 50 mm Ø 160, par filet de 6 m</b>	11091643	103 €



PRISE ET REJET D'AIR	REF	PRIX TARIF HT*
<b>Sortie de toit tuile Ø 160 mm</b>	11030108	89,80 €
<b>Sortie de toit ardoise Ø 160 mm</b>	11030110	89,80 €
<b>Grille de façade AWA 251 300 x 300 mm</b>	11052039	81,60 €
<b>Plénum pour grille AWA 251 300 x 300 mm / Ø 160 mm</b>	11053757	60,40 €
<b>Grille de façade AR 637 Ø 200 mm</b>	11052242	125 €

CONDUITS CALOGAINE	REF	PRIX
<b>Barre Ø 160 lg 2,3 m</b>	11023210	69 €
<b>Coude 30°</b>	11023211	14,50 €
<b>Coude 45°</b>	11023212	15,50 €
<b>Coude 90°</b>	11023213	24,50 €
<b>Raccord joints</b>	11023209	20 €

## Accessoires de pose et entretien

	REFERENCE	PRIX TARIF HT*
<b>Filtres de rechange Dee Fly Cube (2 G4 + 1 F7)</b>	11023221	85 €
<b>Cache gaines télescopique métal</b>	11023223	300 €
<b>Nourrice de raccordement des gaines</b>	11023224	220 €

\* Prix tarif au 1<sup>er</sup> juin 2012.

**aldes.fr**

VC1 01 292-2 - RCS Lyon 696 506 828 - HAUTEFVILLE - Cxelli photo : A.Guillemard - Prise électrique : Legrand®

