

CAMPA

NOTICE
Installation et Utilisation



Naturay 3.0

Naturay 3.0



BVCert. 6020118

SMART ECOcontrol

Ce radiateur est compatible avec les modules de communication Smart ECOcontrol® qui rendent votre appareil connecté



Découvrez tous les avantages que vous offrent
les radiateurs connectés sur

smart-ecocontrol.campa.fr



Caution, hot surface
Attention surface très chaude.

ATTENTION - Certaines parties de ce produit peuvent devenir très chaudes et provoquer des brûlures. Il faut prêter une attention particulière en présence d'enfants et de personnes vulnérables.

Il convient de maintenir à distance les enfants de moins de 3 ans, à moins qu'ils ne soient sous surveillance continue.

Les enfants âgés entre 3 ans et 8 ans doivent uniquement mettre l'appareil en marche ou à l'arrêt, à condition que ce dernier ait été placé ou installé dans une position normale prévue et que ces enfants disposent d'une surveillance ou aient reçu des instructions quant à l'utilisation de l'appareil en toute sécurité et en comprennent bien les dangers potentiels. Les enfants âgés entre 3 ans et 8 ans ne doivent ni brancher, ni régler, ni nettoyer l'appareil, ni réaliser l'entretien de l'utilisateur.

Cet appareil peut être utilisé par des enfants âgés d'au moins 8 ans et par des personnes ayant des capacités physiques, sensorielles ou mentales réduites ou dénuées d'expérience ou de connaissance, s'ils (si elles) sont correctement surveillé(e)s ou si des instructions relatives à l'utilisation de l'appareil en toute sécurité leur ont été données et les risques encourus ont été appréhendés.

Les enfants ne doivent pas jouer avec l'appareil.

Le nettoyage et l'entretien par l'utilisateur ne doivent pas être effectués par des enfants sans surveillance.



IMPORTANT : NE PAS COUVRIR

Si l'appareil est recouvert, il y a risque de surchauffe. Le logo ci-dessus rappelle ce risque. Il est donc formellement interdit de couvrir ou d'obstruer les entrées ou les sorties d'air au risque d'incidents ou de dégradations de l'appareil.

Le raccordement électrique de cet appareil doit impérativement être effectué hors tension par une personne qualifiée.

Toutes les interventions sur les appareils doivent être effectuées hors tension et par un personnel qualifié et agréé.

Si l'appareil comporte une façade en verre, ne pas l'utiliser si celle-ci est endommagée.

Veillez à ne rien introduire dans l'appareil.

(*) La présente notice a été établie au moment de la fabrication de l'appareil et conformément aux normes en vigueur à cette date. La société se réserve le droit de modifier à tout moment la notice d'installation et d'utilisation afin de prendre en compte les normes et l'évolution de celles-ci.

Avant propos:

- Vous venez d'acquérir ce radiateur rayonnant double émetteur à inertie pilotée en authentique pierre de lave naturelle et massive autorayonnante Campa équipé de toutes les nouvelles fonctions intelligentes et nous vous remercions de ce choix, témoignant ainsi de votre confiance.
- Cet appareil a été étudié, conçu et réalisé en France avec soin pour vous donner entière satisfaction.
- Il est important de bien lire cette notice en entier avant l'installation et la mise en route de votre appareil.

(*) Dispositions générales :

La présente notice a été établie en fonction des normes en vigueur en France, pays d'installation de l'appareil, (norme NFC 15100) au jour de la fabrication de l'appareil.

Nous nous réservons le droit de modifier à tout moment la présente notice afin de se conformer à l'évolution des normes en vigueur.

L'installation et la maintenance de nos appareils doivent être assurées par du personnel qualifié, c'est-à-dire qui a suivi une formation spécifique dans le domaine du fonctionnement des appareils électriques et ayant suivi une formation de sécurité.

Nous déclinons toute responsabilité quant aux conséquences de l'utilisation de l'appareil dans les cas suivants :

- utilisation du radiateur en dehors des consignes qui figurent sur la présente notice.
- non vérification préalable de la bonne tension du réseau (courant alternatif).

Les triangles jaunes de mise en garde de la notice doivent être strictement respectés. Compte tenu de la diversité des normes en vigueur si l'appareil est utilisé dans un autre pays que celui d'achat, le faire vérifier par du personnel qualifié.

Conservez la notice même après installation de l'appareil.



Qualité certifiée

Nos appareils sont conçus, développés
et fabriqués en France dans nos usines.



SOMMAIRE

1. CARACTERISTIQUES	p6
2. RECOMMANDATIONS DE MISE EN PLACE	p7
3. RACCORDEMENT ELECTRIQUE	p8
4. INSTALLATION ET FIXATION	p9
5. COMMENT UTILISER VOTRE APPAREIL	p16
5.1. MISE EN FONCTIONNEMENT DE L'APPAREIL	p16
5.2. REGLAGE DE LA TEMPERATURE DE CONSIGNE	p17
5.3. FONCTIONNEMENT AUTOMATIQUE	p17
5.4. FONCTIONNEMENT MANUEL	p17
5.5. AUTRES PARAMETRAGES	p18
5.6. PROGRAMMATION (Heure, Jour, Programme...)	p25
5.7. RETOUR PARAMETRAGE USINE	p30
6. AIDE AU DIAGNOSTIC	p31
7. CONSEILS - ENTRETIEN	p32
8. IDENTIFICATION DES APPAREILS DE CHAUFFAGE	p33

AVANT PROPOS :

- Vous venez d'acquérir ce radiateur rayonnant double émetteur à inertie pilotée en authentique pierre de lave naturelle et massive² autorayonnante équipé de toutes les nouvelles fonctions intelligentes et nous vous remercions de ce choix, témoignant ainsi de votre confiance.
- Cet appareil a été étudié, conçu et réalisé en France avec soin pour vous donner entière satisfaction.
- Il est important de bien lire cette notice en entier avant l'installation et la mise en route de votre appareil.

1. CARACTERISTIQUES

Référence		Puissance (W)	I (A)	H (mm)	L (mm)	Epaisseur avec Dossieret (mm)	Poids (kg)
NATD10H	NASD10H	1000	4.3	589	844	128	17
NATD15H	NASD15H	1500	6.5		1122		33
NATD20H	NASD20H	2000	8.7	714			42
NATD10V	NASD10V	1000	4.3	844	589	128	26
NATD15V	NASD15V	1500	6.5	1122			33
NATD20V	NASD20V	2000	8.7		714		42
NTED11V	NESD11V	1100	4.8	1246	451	128	24
NTED16V	NESD16V	1600	7.0	1546			40

2. RECOMMANDATIONS DE MISE EN PLACE

- Cet appareil de chauffage électrique direct est destiné à assurer le chauffage d'ambiance des locaux de type habitat ou assimilables, individuels ou collectifs, neufs ou existants.
- Dans les salles d'eau, l'appareil peut être installé dans les volumes 2, 3 ou hors volume (Fig. A).
- L'appareil ne doit pas être installé sous une prise de courant.

Installation des appareils

L'installation doit être conforme aux normes en vigueur dans le pays d'installation (NFC 15-100 pour la France).

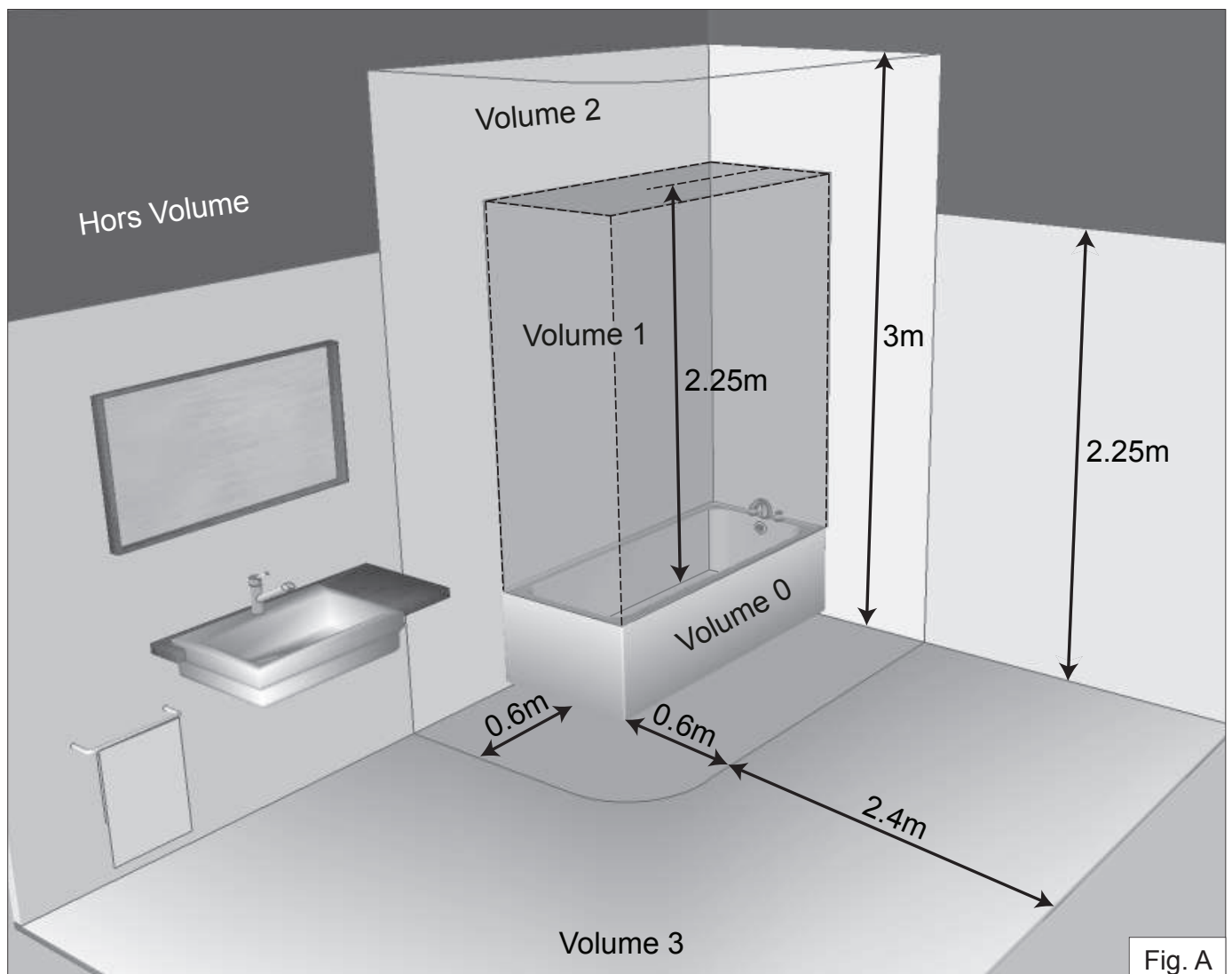

3. RACCORDEMENT ELECTRIQUE

- L'installation doit comporter un dispositif de coupure omnipolaire ayant une distance d'ouverture des contacts d'au moins 3 mm.
- L'installation doit être conforme aux normes en vigueur dans le pays d'installation (NFC 15-100 pour la France).
- L'alimentation électrique doit être protégée par un dispositif différentiel résiduel de courant assigné au plus égal à 30 mA, notamment dans le cas d'une installation dans un local contenant une baignoire ou une douche.
- Si le câble d'alimentation est endommagé, il doit être remplacé par le fabricant, son service après-vente ou une personne de qualification similaire afin d'éviter un danger.
- Vérifier le serrage correct des fils dans les bornes de la boîte de raccordement murale.

Schéma de raccordement

AVEC UTILISATION DU FIL PILOTE

Cordon de l'appareil

N (bleu ou gris)

L (marron)

Fil pilote (noir)

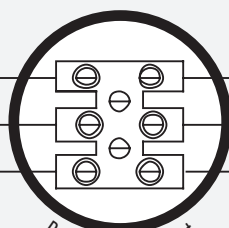

Boîte de raccordement

Réseau 230 V

Neutre

Phase

Fil pilote (centrale)

SANS UTILISATION DU FIL PILOTE

Cordon de l'appareil

N (bleu ou gris)

L (marron)

Fil pilote (noir)

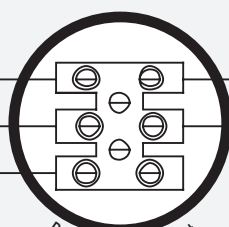

Boîte de raccordement

Réseau 230 V

Neutre

Phase

Respecter le sens de branchement :
MARRON = PHASE,
BLEU ou GRIS = NEUTRE,
NOIR = FIL PILOTE

Le fil noir ne doit en aucun cas être raccordé à une borne de terre ou au fil VERT / JAUNE.

Mode	Signal à transmettre	Mesure par rapport au neutre
Confort	—	0 Volt
Eco	⌒	230 Volts
Hors-gel	⌒	115 Volts négatif
Arrêt Chauffage	⌒	115 Volts positif
Conf. -1°C	3s 297s	230 Volts/3s
Conf. -2°C	7s 293s	230 Volts/7s

NOTA : Les ordres de programmation sont distribués par les signaux ci-contre, mesurés par rapport au Neutre.

4. INSTALLATION ET FIXATION

■ Matériel nécessaire à l'installation :

Pour le raccordement électrique

Tournevis plat



Pour monter votre appareil

Tournevis cruciforme



Mètre ruban

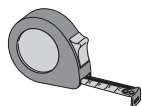

Niveau à bulle



Perceuse/visseuse

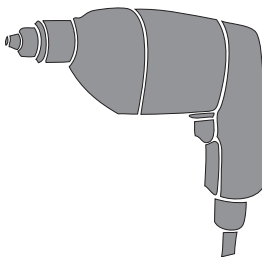

Rondelles en acier (x6)
Fournies



Murs creux
(plaques de plâtre, parois creuses, etc ...)

Murs pleins
(béton, parpaings, briques, etc ...)

Foret de perçage 8mm



Foret de perçage 6mm



Cheilles métalliques (x6)
Fournies



Cheilles plastiques (x6)
Fournies



4. INSTALLATION ET FIXATION (suite)

- Respecter par rapport au sol, aux parois, aux voilages, etc ..., les distances minimales conseillées par les figures B et C (page 11 et 12).
- Présenter le dossier sur le mur en s'assurant qu'il est orienté dans le bon sens et faire le repérage des 6 emplacements de fixation (Fig. C, page 12).

Le poids important de ce type de radiateur nécessite de grandes précautions dans sa manipulation et son installation.

De ce fait, nous vous fournissons spécialement dans un sachet séparé, 2 types de chevilles de fixation qui couvrent l'ensemble des matériaux pouvant être utilisés dans la construction d'un habitat.

En fonction de la nature des matériaux, nous vous demandons d'être très vigilant dans le choix des chevilles de fixation.

En effet, notre responsabilité ne saurait être engagée si les conditions de pose du radiateur n'étaient pas conformes au respect des règles de l'art dans ce domaine.

Choix des chevilles en fonction de la nature du mur :

- Pour murs creux (plaques de plâtre, parois creuses, etc ...)

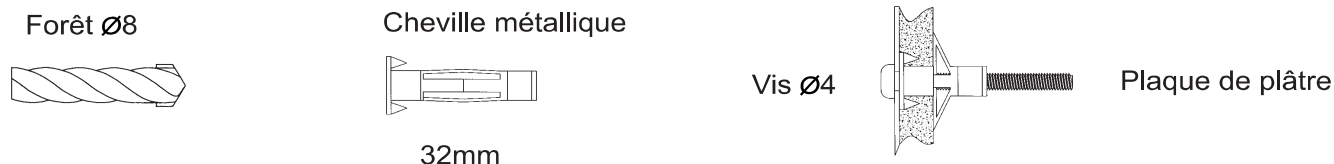

- Pour murs pleins (béton, parpaings, briques, etc ...)

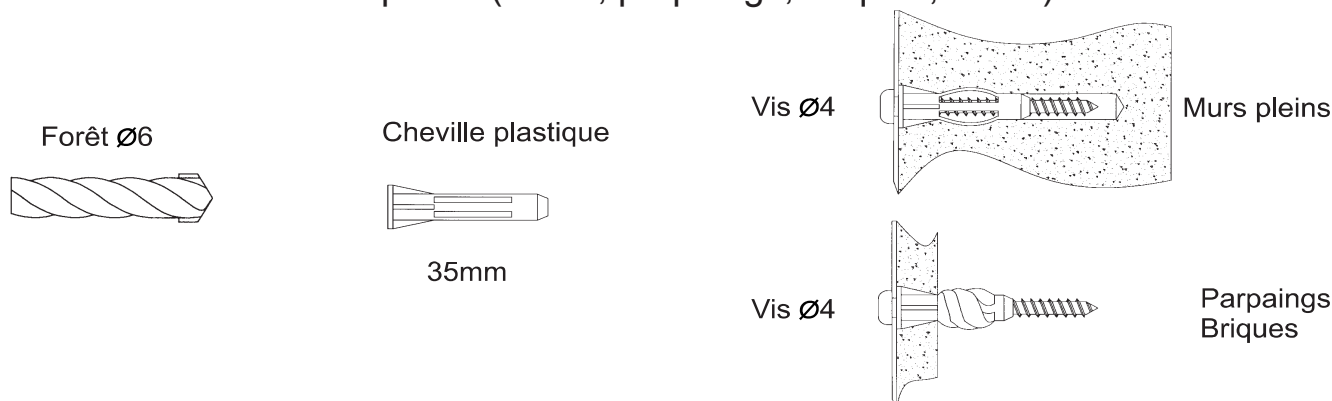

- Procéder au perçage et à la mise en place des chevilles appropriées.
- Fixer le dossier aux 6 endroits prévus à cet effet.
En prenant soin de monter les rondelles en acier zingué fournies avec votre appareil conformément au schéma de la figure D (page 14).

4. INSTALLATION ET FIXATION (suite)

Position du câble d'alimentation

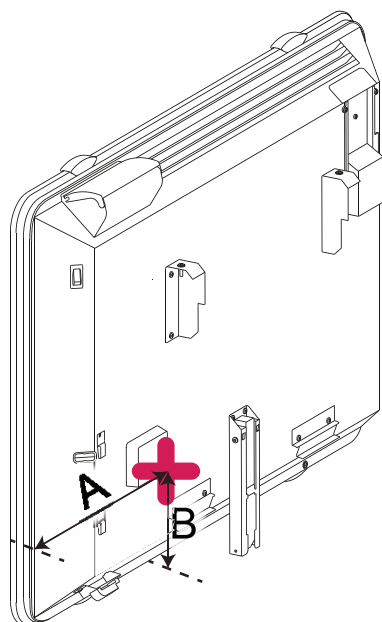

Référence		A	B
NATD10H	NASD10H	220	175
NATD15H	NASD15H		
NATD20H	NASD20H		
NATD10V	NASD10V	220	125
NATD15V	NASD15V		
NATD20V	NASD20V		
NTED11V	NESD11V	315	270
NTED16V	NESD16V		

(Dimensions données en mm)

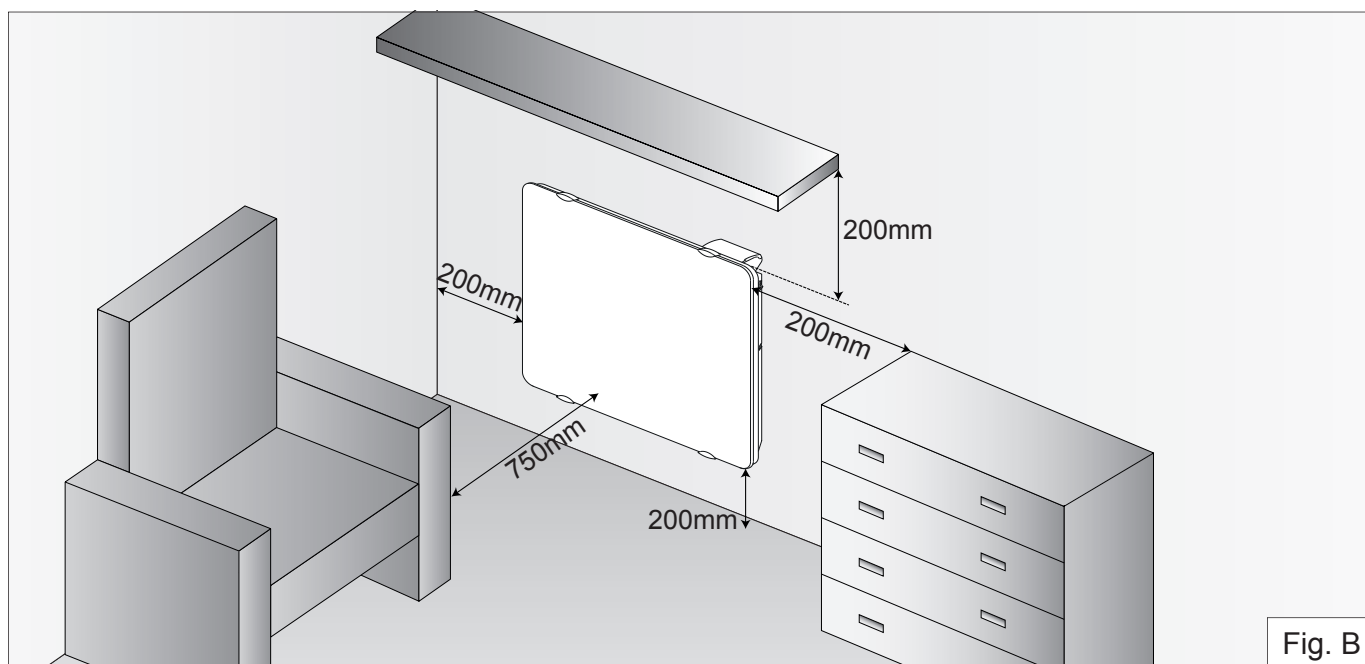

Fig. B

- Evitez d'installer l'appareil dans un courant d'air susceptible de perturber sa régulation.

- Respecter les distances minimales d'installation au sol, aux parois, aux meubles, aux voilages ... (Fig. B et C)

- Pour bénéficier au mieux de la détection de présence, nous vous recommandons de ne pas occulter le dispositif de détection.

4. INSTALLATION ET FIXATION (suite)

Référence		A	B	C	D	E
NATD10H	NASD10H	405	375	147		307
NATD15H	NASD15H	464	595	210		
NATD20H	NASD20H			210		
NATD10V	NASD10V	392	235	275		295
NATD15V	NASD15V		414	414		
NATD20V	NASD20V		359	414		
NTED11V	NESD11V	327	196	414		422
NTED16V	NESD16V			533		

(Dimensions données en mm)

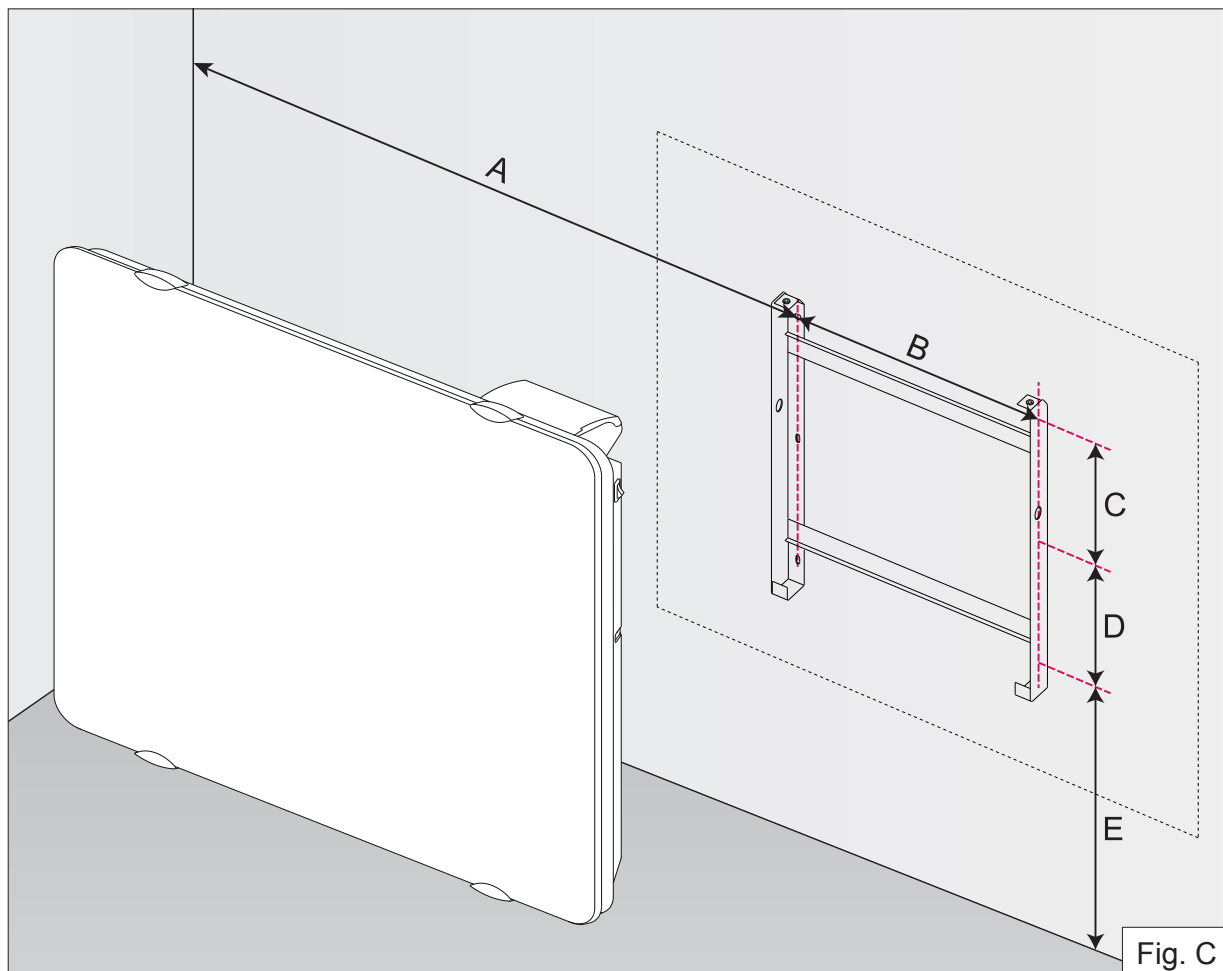
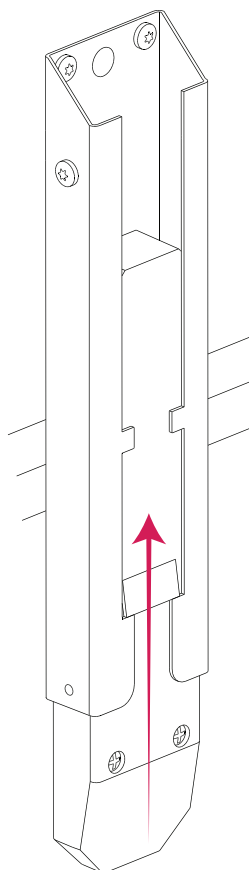

Fig. C

4. INSTALLATION ET FIXATION (suite)



**Vérifier, avant toute manipulation, que le détecteur ne risque pas d'être endommagé.
Il est possible, pour plus de sécurité, de rétracter celui-ci.**



Rétracter

Rétracter le détecteur d'absence s'opère en 2 étapes:

- Mettre la partie plastique du détecteur au même niveau que la partie métallique.
- Enfoncer la partie plastique de 5mm à l'intérieur de la partie métallique.

Déployer

Déployer le détecteur d'absence s'opère en 3 étapes:

- Remonter de 5mm la partie plastique du détecteur dans son logement métallique.
- Appuyer sur la partie identifiée sur la flèche 2.
- Laisser descendre le détecteur.

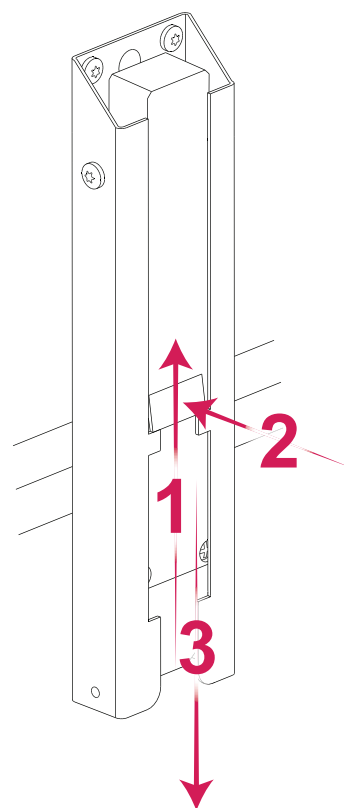

Pour bénéficier de la fonction de détection de présence, veiller à ce que le détecteur soit déployé.

4. INSTALLATION ET FIXATION (suite)

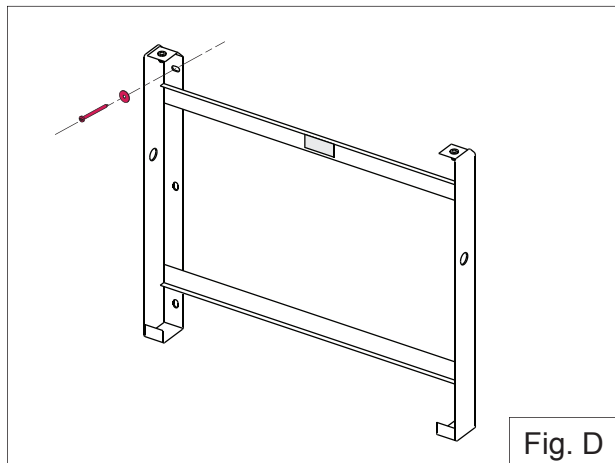

Fixer le dossieret (support mural) aux 6 endroits prévus à cet effet.
En prenant soin de monter les rondelles en acier zingué fournies avec votre appareil conformément au schéma ci-contre.

Une fois le dossieret fixé:
Soulever l'appareil, en l'inclinant vers vous, pour l'enclencher sur la partie basse du dossieret.

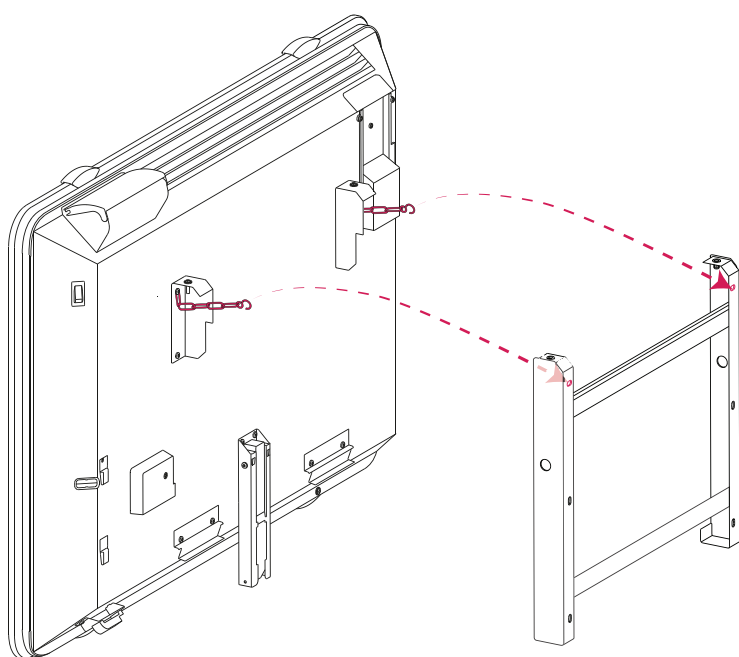
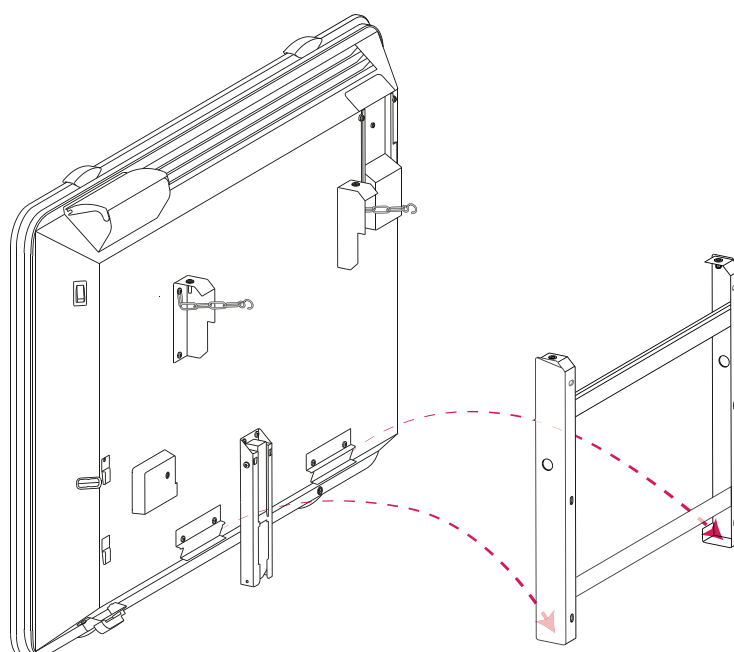

Accrocher impérativement les deux chaînettes dans les trous de sécurité du dossieret.

4. INSTALLATION ET FIXATION (suite)



Verrouiller impérativement la fixation de l'appareil sur le support mural par une des deux vis prévues à cet effet, au minimum.

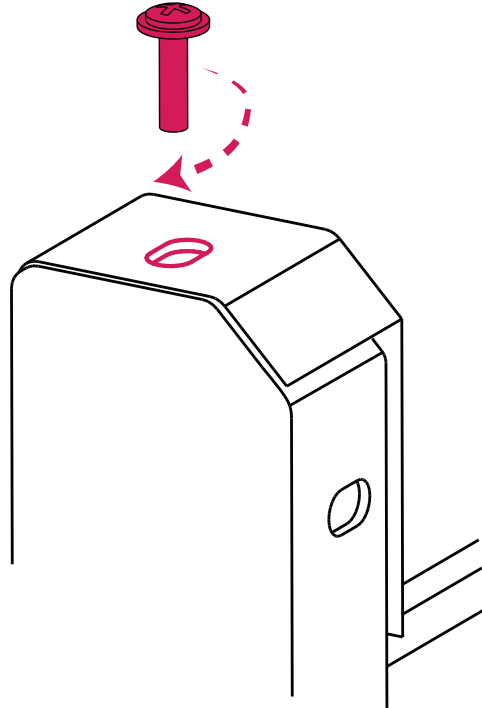

Le verrouillage fait fonction de sécurité enfant. Assurez-vous qu'il soit correctement verrouillé pour une utilisation sécurisée de votre appareil.



Maintenir l'appareil lors du déverrouillage.

5. COMMENT UTILISER VOTRE APPAREIL

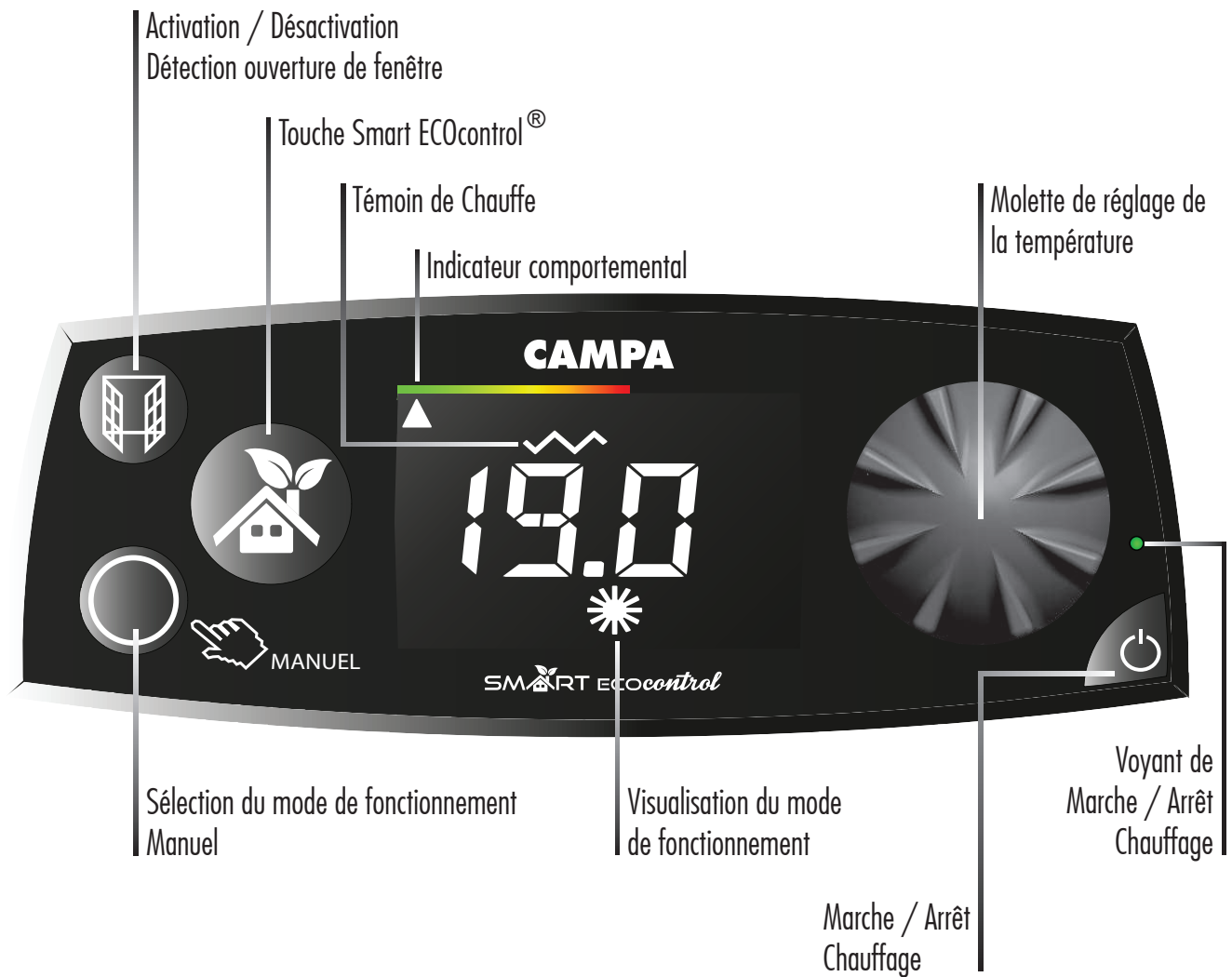

Pour bénéficier de la fonction de détection de présence, veiller à ce que le détecteur soit déployé.

 Veiller à enlever la pellicule de protection du boîtier

5.1. MISE EN FONCTIONNEMENT DE L'APPAREIL

Mettre l'interrupteur Marche / Arrêt en position «1» pour la mise sous tension de l'appareil.

Le voyant de Marche / Arrêt chauffage du thermostat s'allume en orange .

Le bouton  du boîtier permet la mise en marche, ou l'arrêt, de la fonction chauffage de votre appareil.

Le buzzer s'active, l'écran et le voyant vert  s'allument.

Le témoin de chauffe  indique la mise en chauffe de l'appareil. lorsque la température souhaitée est stabilisée, ce voyant s'allume et s'éteint selon les besoins de chauffe.

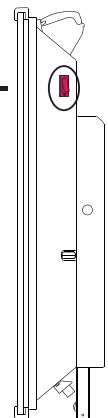

5. COMMENT UTILISER VOTRE APPAREIL (suite)

5.2. REGLAGE DE LA TEMPERATURE DE CONSIGNE

La molette + et -  permet d'augmenter ou de diminuer la température souhaitée.

Si elle correspond à votre température de confort idéal, il est possible de la mémoriser en appuyant 3s sur la touche .

Pour ajuster la température à sa valeur optimale, il faut la laisser se stabiliser pendant quelques heures en maintenant la pièce fermée.

 Pendant le réglage, un indicateur permet de contrôler mais aussi d'ajuster la température désirée en fonction de son impact sur la consommation. Ce réglage est disponible en mode **Confort** (manuel ou automatique).

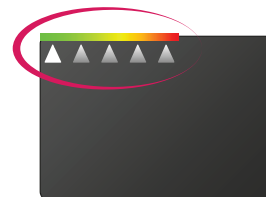



5.3. FONCTIONNEMENT AUTOMATIQUE, TOUCHE « Smart ECOcontrol[®] »

Un appui sur la touche  permet un fonctionnement automatique en suivant votre planning de chauffe (programmation des plages **Confort** et **Eco**) et vos préférences de réglage (température de consigne favorite, détection d'absence, d'ouverture de fenêtre ...).

 Vos préférences de réglage automatique sont mémorisées en appuyant 3s sur la touche . Par défaut, le réglage mémorisé est: 19°C en température favorite, détection d'ouverture de fenêtre et détecteur d'absence activés.

5.4. FONCTIONNEMENT MANUEL, TOUCHE «MANUEL»

Un appui sur la touche   permet de prendre la main sur le fonctionnement automatique de l'appareil.

Les fonctions automatiques sont désactivées (la détection d'absence, la programmation et les ordres d'abaissement envoyés via le Fil Pilote), et l'appareil se positionne:

- soit en mode **Confort** (possibilité d'ajuster la température désirée)
- soit en mode **Eco** (conseillé pour les absences de courte durée)
- soit en mode **Hors-gel** (conseillé pour les absences supérieures à 24h)

5. COMMENT UTILISER VOTRE APPAREIL (suite)

5.5. AUTRES PARAMETRAGES

5.5.1. MODE ECONOMIQUE «ECO»

Appuyer successivement sur  jusqu'à ce que le mode Economique s'affiche.



Pour visualiser la consigne **Eco**, tourner brièvement la molette .

Pour modifier la température de consigne **Eco**:

Appuyer 3s sur  jusqu'à ce que la température de consigne **Eco** clignote.

Tourner la molette  pour modifier.

Appuyer 3s sur  pour enregistrer.

i

En cas d'absence de courte durée (moins de 12h), il est conseillé pour un maximum d'économie, d'utiliser ce fonctionnement. Il provoque un abaissement de 3.5°C environ par rapport à la température de consigne du mode **Confort**. La consigne **Eco** ne peut pas être réglée à une température supérieure à 19°C.

5.5.2. MODE HORS-GEL «HG»

Appuyer successivement sur  jusqu'à ce que le mode **Hors-gel** s'affiche.

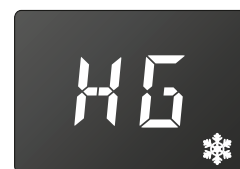

i

Pour un maximum d'économie, en cas d'absence de longue durée (+ de 24h), il est conseillé d'utiliser ce mode. Il permet de maintenir la pièce à une température **Hors-gel**.

5.5.3. DETECTION D'ABSENCE





Cette fonction est, par défaut, activée en mode automatique .

La priorité peut être donnée aux économies ou au confort, il est également possible de désactiver cette fonction (voir tableau page suivante).

i

En cas d'absence prolongée, l'appareil diminue progressivement sa consigne de température. Lorsqu'il détecte une présence, il réagit et revient dans le mode de fonctionnement défini par l'utilisateur.

5. COMMENT UTILISER VOTRE APPAREIL (suite)

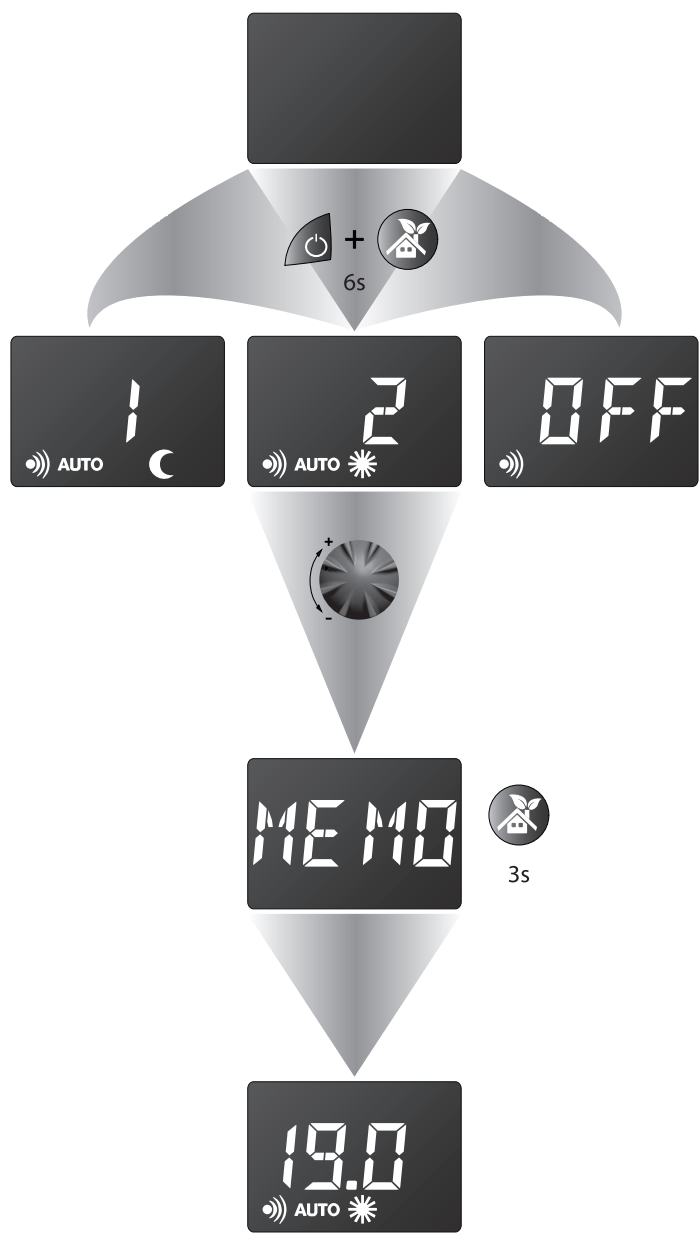
Choix du mode de fonctionnement de la détection d'absence		
<p>Appuyer sur  pour mettre en veille votre appareil.</p> <p>Appuyer simultanément, pendant 6s, sur  et sur  jusqu'à ce que l'option de détection 1, 2 ou OFF s'affiche.</p> <p>Tourner la molette  pour choisir l'option de détection.</p> <p>Enregistrer en appuyant, pendant 3s sur .</p>		<p>Option 1: (par défaut)</p> <p>Priorité aux économies</p> <p>Sont pris en compte:</p> <ul style="list-style-type: none"> - la détection d'absence. - tous les ordres*.
		<p>Option 2:</p> <p>Priorité au confort</p> <p>Sont pris en compte:</p> <ul style="list-style-type: none"> - la détection d'absence. - seuls les ordres* Hors-gel, Arrêt et Confort.
		<p>Option OFF:</p> <p>La fonction d'absence est désactivée</p> <p>Sont pris en compte:</p> <ul style="list-style-type: none"> - tous les ordres*

* Les ordres: ceux du fil pilote ou de la programmation interne.



Pour laisser la priorité au confort (**Option 2**) il faut choisir entre la programmation interne celle par fil pilote.



De plus, quand un ordre d'abaissement (CF-1, CF-2 ou Eco) est envoyé à l'appareil via fil pilote ou programmation interne alors que l'**Option 2** a été choisie, l'appareil n'en tient pas compte et l'écran affiche pour vous en avertir :



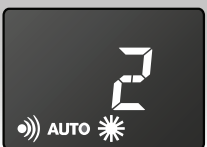

 Rappel: dans tous les cas les ordres **Hors-gel** et **Arrêt chauffage** du fil pilote sont prioritaires.

5. COMMENT UTILISER VOTRE APPAREIL (suite)

OPTION Détection		Priorité aux économies	
		Ordre Fil Pilote OU Programmation interne	Résultat
 absence		Confort	Passage progressif en ECO (en 1h30)
		ECO	Mode ECO
 mouvement		Confort	Passage immédiat en Confort
		ECO	Mode ECO

OPTION Détection		Priorité au confort	
		Ordre Fil Pilote OU Programmation interne	Résultat
 absence		Confort	Passage progressif en ECO (en 1h30)
		ECO	Passage immédiat en Confort
 mouvement		ECO	Passage immédiat en Confort
		Confort	Passage progressif en ECO (en 1h30)

5.5.4. DÉTECTION OUVERTURE DE FENÊTRE

Pour activer ou désactiver la fonction, appuyer sur la touche . Le symbole  apparaît sur l'écran.



Le buzzer s'active, le symbole  et le voyant vert  clignotent lorsque l'appareil s'est coupé suite à une détection.

Pour annuler cette coupure, un appui sur la touche  remettra automatiquement l'appareil en fonctionnement.

 Cette fonction coupe automatiquement l'appareil de chauffage en cas de détection d'une chute brutale de la température dans une pièce (ex: une fenêtre ou une porte ouverte).

5. COMMENT UTILISER VOTRE APPAREIL (suite)

5.5.5. VERROUILLAGE PARENTAL SIMPLE

Appuyer simultanément sur  et  pendant 3s pour verrouiller ou déverrouiller le clavier.

Seule la fonction Marche / Arrêt Chauffage reste accessible.

 Cette fonction permet de bloquer l'accès aux réglages de l'appareil afin d'empêcher toute modification intempestive.

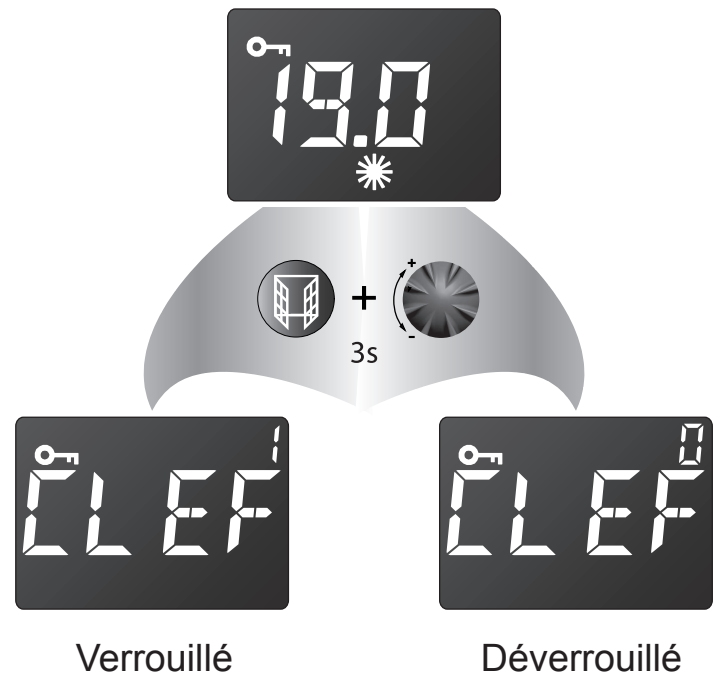

5.5.6. VERROUILLAGE PARENTAL AVEC CODE

Pour verrouiller

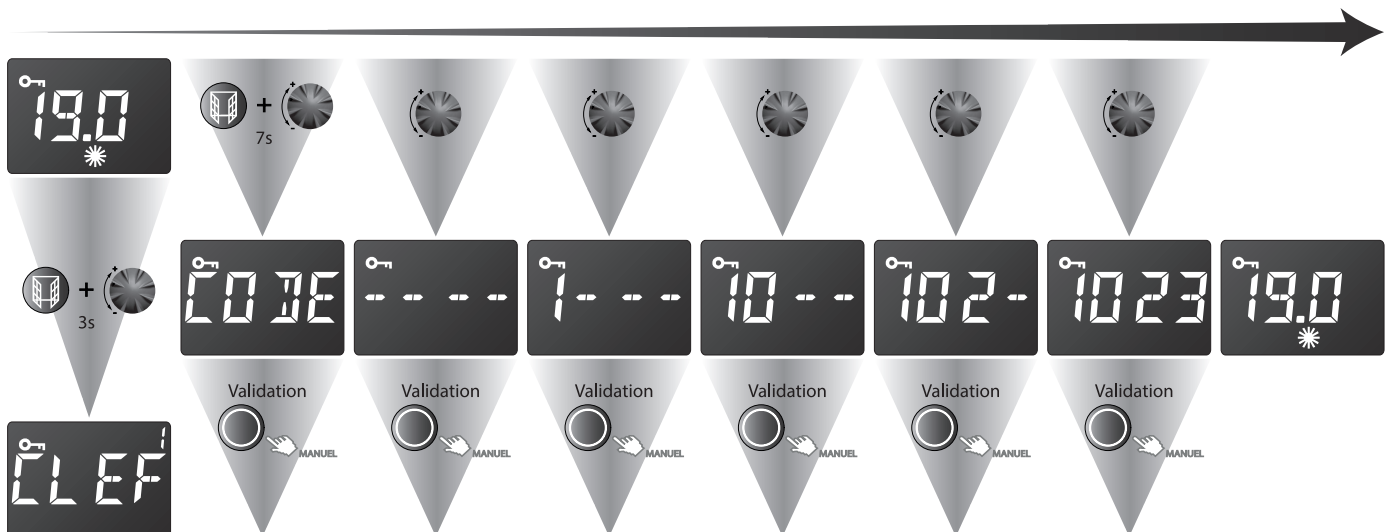

 Il est **IMPORTANT** de bien se souvenir de ce code.
En cas d'oubli, vous ne pourrez plus verrouiller / déverrouiller le clavier.

5. COMMENT UTILISER VOTRE APPAREIL (suite)

Pour déverrouiller

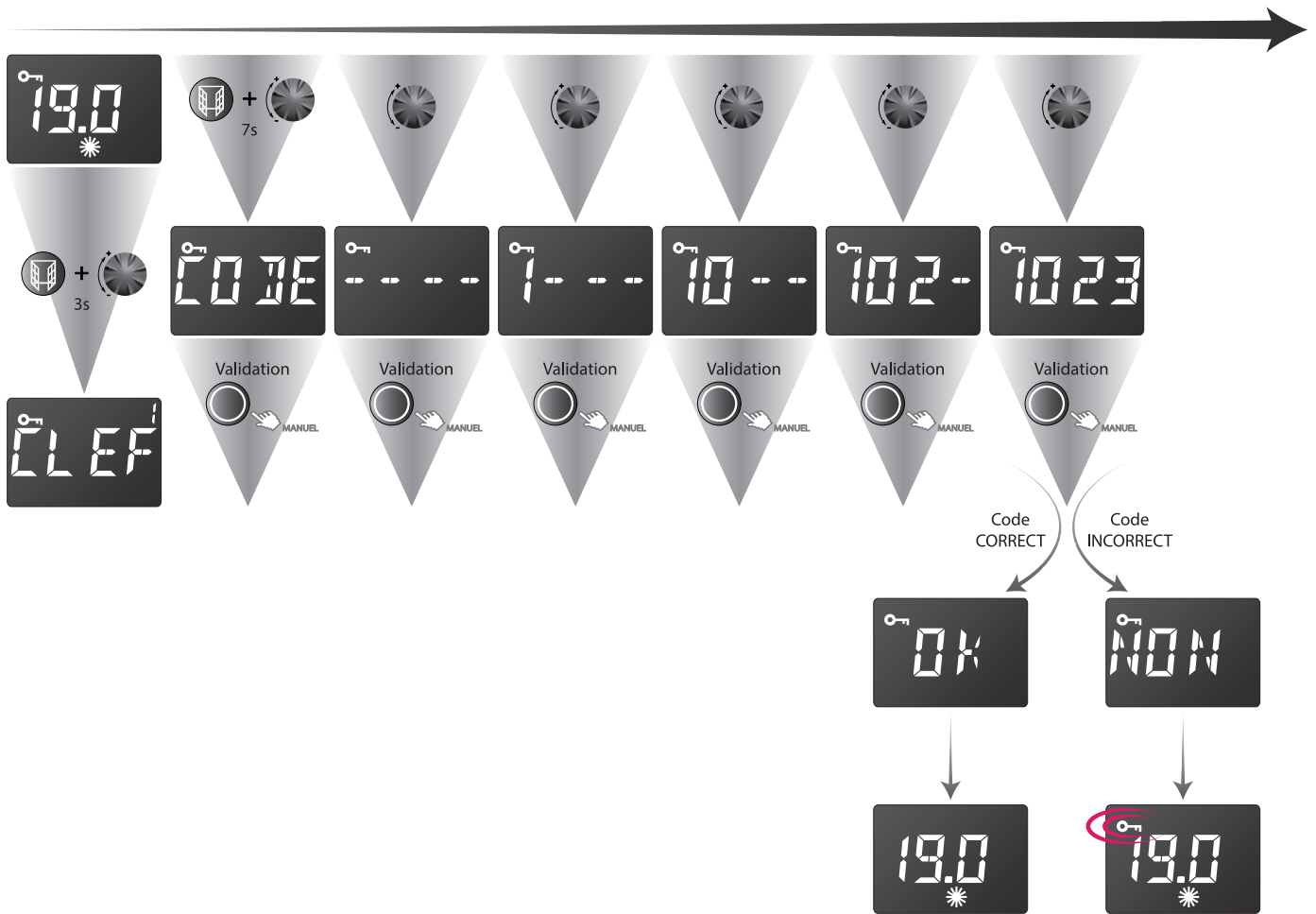

5.5.7. L'INDICATEUR COMPORTEMENTAL

Le curseur de l'indicateur comportemental informe quant à l'aspect économique du réglage de l'appareil.

Curseur vers le vert : économique
Curseur vers le rouge : moins économique

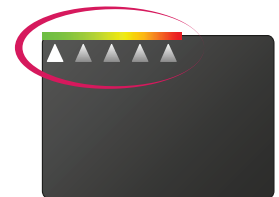

Pour un fonctionnement économique, il est conseillé de ne pas dépasser une température de 19°C en moyenne sur l'ensemble du logement.



5. COMMENT UTILISER VOTRE APPAREIL (suite)

5.5.8. PARAMÉTRAGE DES FONCTIONS ANNEXES

Ce menu vous permet de verrouiller ou de déverrouiller certaines options et de régler certains paramètres.











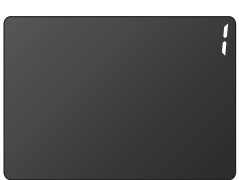



Appuyer sur  pour mettre en veille votre appareil.

Appuyer simultanément sur les touches  MANUEL et  pendant 3s.

Lorsque l'écran affiche , appuyer sur la touche  pendant 3s, le premier écran de paramètre apparaît.



Pour passer d'un paramétrage à un autre, appuyer sur la touche  **APPUYER**.

Ecran de paramétrage	Signification		Résultat
	Rétroéclairage de l'écran permanent ou limité à 10s après la dernière manipulation		Rétroéclairage permanent
			Rétroéclairage 10s
	Fonction buzzer: Lorsque cette fonction est activée, le boîtier émet un son pour certaines manipulations.  Le buzzer reste toujours actif pour la touche Marche / Arrêt chauffage.		Désactivation du buzzer
			Activation du buzzer
	Affichage de la température en degré Celsius ou en degré Fahrenheit		Unité de degré Celsius
			Unité de degré Fahrenheit
	Encadrement de consigne: Lorsque cette fonction est activée, le réglage de la température de Confort est encadré. La température de consigne n'est modifiable que de + ou - 2°C		Encadrement désactivé
			Encadrement activé

Retour au mode utilisateur





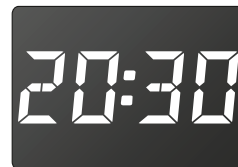

5. COMMENT UTILISER VOTRE APPAREIL (suite)

5.5.9. AFFICHAGE DE L'HEURE

Appuyer brièvement et de façon simultanée sur  et  pour afficher l'heure en cours.

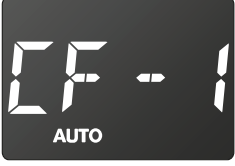

5.5.10. DETAIL DES ORDRES VIA LE FIL PILOTE ET LE GESTIONNAIRE D'ENERGIE

Ordre	Signification	Ecran de paramétrage
CONFORT	Température désirée de la pièce (ici 19.0°C)	
ECO	Abaissement de la température pour un fonctionnement économique	
CONFORT -1	Abaissement de la température de 1°C (ici 18.0°C)	
CONFORT -2	Abaissement de la température de 2°C (ici 17.0°C)	
HORS-GEL	Abaissement de la température pour le maintien hors-gel	
ARRET CHAUFFAGE	Coupure de chauffe de votre appareil	



Dans le mode manuel, les ordres **Hors-gel** et **Arrêt chauffage** envoyés par la centrale de programmation ou le gestionnaire de tarification sont prioritaires. Pour vous le signaler, le symbole **AUTO** digne.

5. COMMENT UTILISER VOTRE APPAREIL (suite)

5.6. PROGRAMMATION INTERNE

Il n'y a pas de programmation interne si le Fil Pilote est actif.

La programmation interne : **OFF** ► elle ne s'applique pas, **ON** ► elle s'applique.

5.6.1. REGLAGE DE L'HORLOGE

i Dans tous les cas, pour pouvoir utiliser la programmation, il est nécessaire de régler l'heure et le jour de l'appareil (réglage usine 00:00)
En cas de coupure de courant supérieure à 12h, il faudra reprogrammer l'heure et le jour de l'appareil.



5.6.1.A. REGLAGE DE L'HEURE

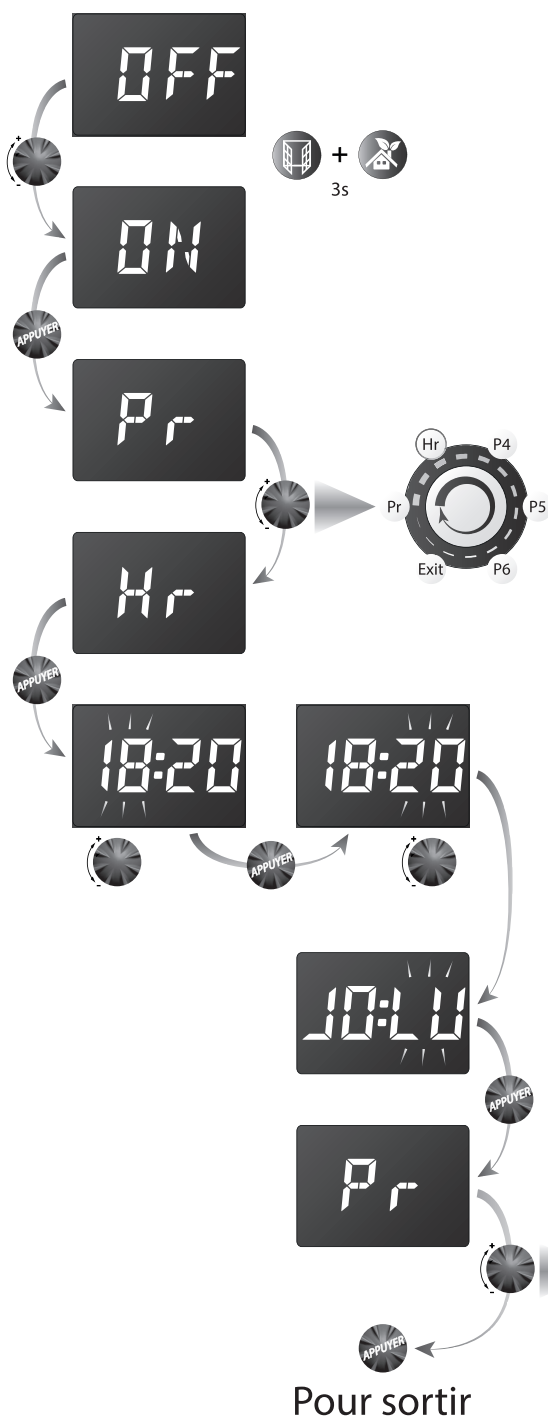

Appuyer sur les touches et pendant 3s pour entrer dans le menu de programmation.

Tourner la molette pour sélectionner **ON** qui s'affiche à l'écran, valider en appuyant sur la molette ..

(Le choix de **OFF** fait sortir de ce menu de réglage).

Pr s'affiche à l'écran

Tourner la molette pour sélectionner la fonction mise à l'heure **Hr** dans le menu déroulant.

Modifier l'heure en tournant la molette et valider en appuyant sur la molette .

Modifier les minutes en tournant la molette et valider en appuyant sur la molette .

5.6.1.B. REGLAGE DU JOUR



Modifier le jour de la semaine (JO:LU=lundi, JO:MA=mardi, JO:ME=mercredi, etc...) en tournant la molette et valider en appuyant sur la molette .



Pour sortir, tourner la molette jusqu'à l'affichage de EXIT du menu déroulant. Valider en appuyant sur la molette .

5. COMMENT UTILISER VOTRE APPAREIL (suite)

5.6.2. MISE EN PLACE DE LA PROGRAMMATION



 Ce mode permet le fonctionnement automatique de votre appareil de chauffage soit en consigne **Confort**, soit en consigne **Eco**.



Pour affecter un programme à chaque jour de la semaine appuyer sur les touches  et  pendant 3s pour entrer dans le menu de programmation.

Tourner la molette  pour sélectionner **ON** qui s'affiche à l'écran, valider en appuyant sur la molette .

*Le choix de **OFF** fait sortir de ce menu de réglage et empêche la programmation de s'appliquer.*

Pr s'affiche à l'écran,
Valider en appuyant sur la molette .

Attribuer l'un des programmes (prédéfini ou personnalisé) à chaque jour de la semaine en tournant la molette  et valider en appuyant sur la molette .

Pour sortir, tourner la molette  jusqu'à l'affichage de **EXIT** du menu déroulant. Valider en appuyant sur la molette .

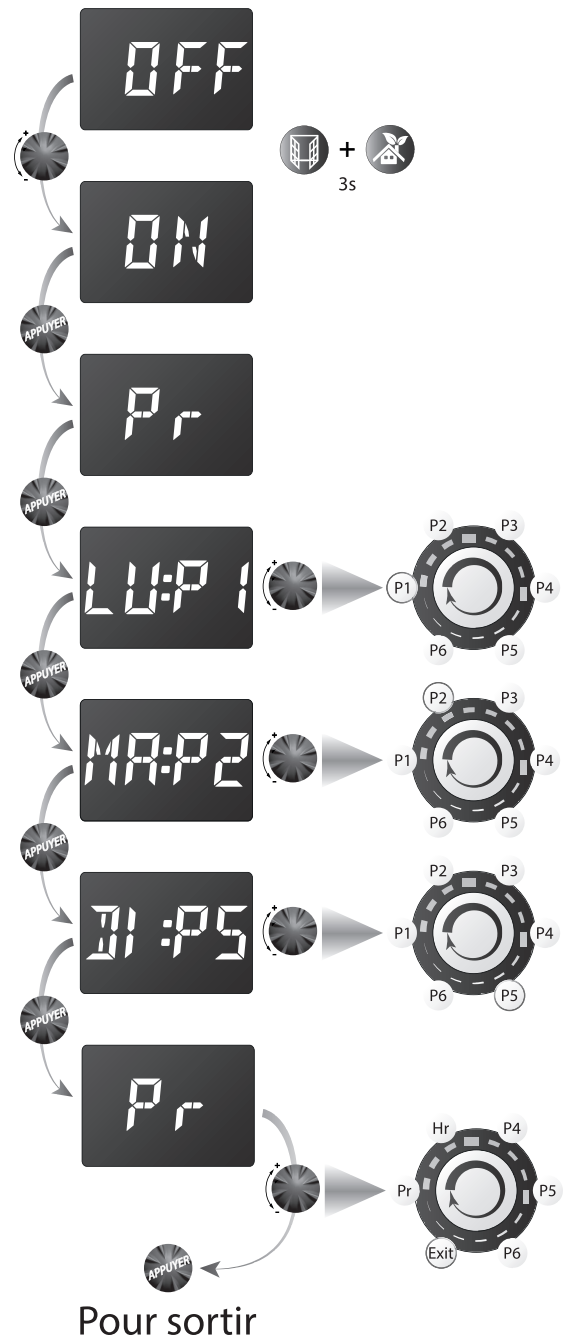

5. COMMENT UTILISER VOTRE APPAREIL (suite)



Détail des programmes prédéfinis (P1 - P2 - P3) et à personnaliser (P4 - P5 - P6)



Programme prédéfini	Choix	Signification
<p>du Lundi au Vendredi P1</p> <p>de 5h à 9h de 17h à 23h</p> <p>0 2 4 6 8 10 12 14 16 18 20 22 24 Heures</p>	P1	Le programme P1 permet d'obtenir la température de consigne Confort le matin de 5h à 9h et le soir de 17h à 23h.
<p>du Lundi au Vendredi P2</p> <p>de 5h à 9h de 12h à 14h de 17h à 23h</p> <p>0 2 4 6 8 10 12 14 16 18 20 22 24 Heures</p>	P2	Le programme P2 permet d'obtenir la température de consigne Confort le matin de 5h à 9h, le midi de 12h à 14h et le soir de 17h à 23h.
<p>le Week end P3</p> <p>de 5h à 23h</p> <p>0 2 4 6 8 10 12 14 16 18 20 22 24 Heures</p>	P3	Le programme P3 permet d'obtenir la température de consigne Confort le week end de 5h à 23h.
<p>Programmes à personnaliser voir 5.6.3</p>	P4 P5 P6	Les programmes P4, P5 et P6 permettent de personnaliser les plages horaires de température de consigne Confort suivant les besoins.

5. COMMENT UTILISER VOTRE APPAREIL (suite)

5.6.3. PERSONNALISATION DE PROGRAMMES P4-P5-P6

 Ce mode permet le fonctionnement automatique journalier de votre appareil de chauffage soit en consigne **Confort**, soit en consigne **Eco**.



Pour affecter un programme à chaque jour de la semaine appuyer sur les touches  et  pendant 3s pour entrer dans le menu de programmation.

Tourner la molette  pour sélectionner **ON** qui s'affiche à l'écran, valider en appuyant sur la molette .

(Le choix de **OFF** fait sortir de ce menu de réglage).

Pr s'affiche à l'écran.

Tourner la molette  pour sélectionner l'un des programmes P4, P5 ou P6 dans le menu déroulant.

Attribuer l'un des programmes (ici le programme P4 est choisi comme exemple) en tournant la molette  et valider en appuyant sur la molette .

Il est ainsi possible de définir des plages horaires spécifiques soit en mode Confort, soit en mode Eco (Voir exemple page suivante).

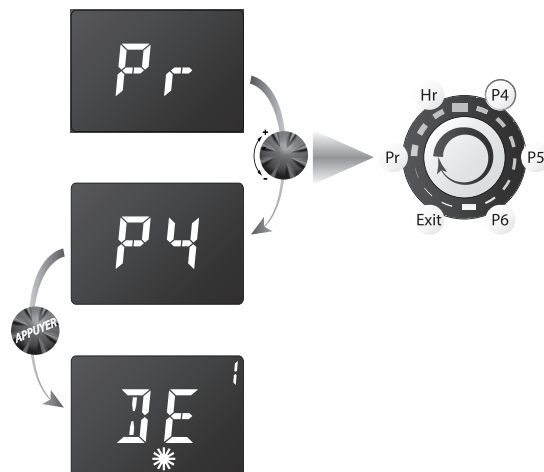

5. COMMENT UTILISER VOTRE APPAREIL (suite)

L'exemple choisi est celui d'un **Lundi «LU:P4»**.

La température de consigne **Confort** est souhaitée sous trois plages horaires différentes: le matin de **6h à 9h**, le midi de **11h à 14h** et le soir de **18h à 22h**.

Etablir un programme personnalisé, exemple: P4

Ex: de 6 à 9h	Choix: page 1	Résultat
		La plage horaire n°1 de 6h à 9h est validée, le passage à la seconde plage horaire est automatique

Ex: de 11 à 14h	Choix: page 2	Résultat
		La plage horaire n°2 de 11h à 14h est validée, le passage à la troisième plage horaire est automatique.

Ex: de 18 à 22h	Choix: page 3	Résultat
		La plage horaire n°3 de 18h à 22h est validée, l'écran affiche Pr. Programmer P5 ou P6 ou choisir Exit pour sortir. Valider

Procéder de la même manière pour les programmes P5 et P6, soit en conservant le programme défini précédemment, soit en le modifiant.

Pour sortir, tourner la molette jusqu'à l'affichage de EXIT du menu déroulant. Valider en appuyant sur la molette .

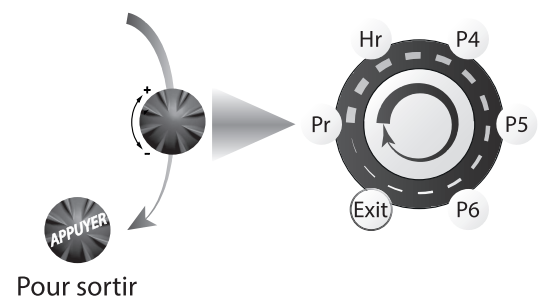





5. COMMENT UTILISER VOTRE APPAREIL (suite)

5.7. RETOUR PARAMÉTRAGE USINE

Un appui très long (10s) sur la touche  engendre un retour aux paramètres usine:

Confort	19°C	
Eco	15.5°C	
Détection d'absence	Activée	Option 1
Détection d'ouverture de fenêtre	Activée	
Verrouillage (Simple ou Codé)	Aucun	
Rétroéclairage	10s	
Buzzer	Activé	
Unité de température	°C	
Encadrement de consigne	Désactivé	
Programmation	Aucune	

6. AIDE AU DIAGNOSTIC

NATURE	VERIFICATION	ACTION
L'appareil ne chauffe pas	<ul style="list-style-type: none"> ■ S'assurer que l'écran digital est actif. 	<ul style="list-style-type: none"> ■ Appuyer sur . ■ Appuyer successivement sur  pour atteindre la position Confort.
	<ul style="list-style-type: none"> ■ Si l'écran digital n'est toujours pas allumé. 	<ul style="list-style-type: none"> ■ S'assurer que les disjoncteurs d'installation sont enclenchés et appuyer sur .
	<ul style="list-style-type: none"> ■ S'assurer d'être en mode confort 	<ul style="list-style-type: none"> ■ Appuyer successivement sur  pour atteindre la position Confort.
	<ul style="list-style-type: none"> ■ S'assurer que la fonction fenêtre ouverte n'est pas activée et qu'une fenêtre ou une porte n'est pas ouverte dans la pièce. 	<ul style="list-style-type: none"> ■ Fermer la porte et/ou la fenêtre, réinitialiser la fonction en appuyant 2 fois de suite sur .
	<ul style="list-style-type: none"> ■ L'écran digital est actif, le témoin de chauffe est éteint. 	<ul style="list-style-type: none"> ■ Vérifier la valeur de la consigne. ■ La température ambiante ne nécessite pas de chauffer. ■ L'appareil est en Eco ou en délestage : s'assurer que le système de délestage n'a pas coupé l'alimentation de l'appareil.
L'appareil chauffe tout le temps	<ul style="list-style-type: none"> ■ Vérifier que le réglage de la température n'a pas été modifié. ■ Vérifier que l'appareil n'est pas situé près d'une porte ouverte et/ou dans un courant d'air. 	<ul style="list-style-type: none"> ■ Régler de nouveau la température. ■ Fermer la porte ou supprimer le courant d'air.
L'appareil ne suit pas les ordres de programmation	<ul style="list-style-type: none"> ■ Vérifier qu'il est en mode programmation ■ Vérifier la programmation 	<ul style="list-style-type: none"> ■ Mettre en mode programmation ■ Réaliser la programmation
DANS TOUS LES AUTRES CAS, CONTACTEZ UNE PERSONNE QUALIFIÉE		

7. CONSEILS - ENTRETIEN

- Pour conserver les performances de l'appareil, il est nécessaire d'effectuer régulièrement un dépoussiérage de l'intérieur de celui-ci en passant l'aspirateur sur les entrées et sorties d'air.

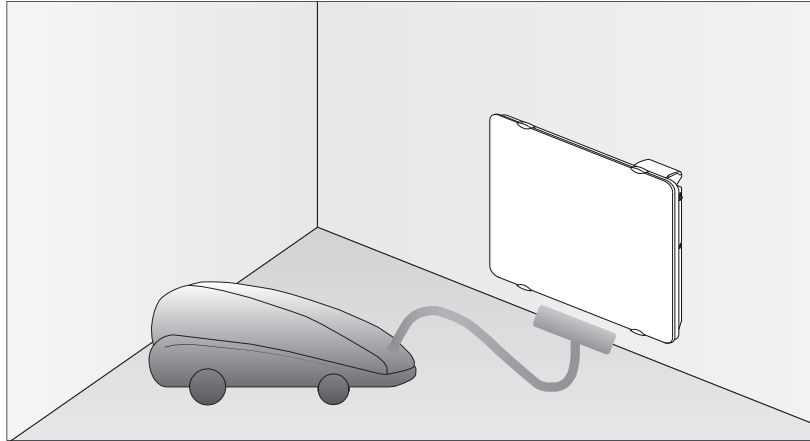

- Utiliser de préférence des produits nettoyants universels à base d'agents tensio-actifs (savon, ...) et un chiffon type microfibras. Pour un simple dépoussiérage, un chiffon suffit.

Recommandations et conseils

Lors de la première chauffe, il peut s'échapper une odeur, ce phénomène disparaît après quelques minutes de fonctionnement.

Si votre installation est équipée d'un délesteur : le délestage étant prioritaire, il est possible que l'appareil ne chauffe pas, en cas de surconsommation momentanée (lave-linge + four + fer à repasser ...). Ceci est normal. Dès rétablissement d'une consommation normale, l'appareil se remettra en chauffe.

Prévu pour être raccordé à un réseau d'alimentation électrique 230V~ 50Hz.

TOUTES LES INTERVENTIONS SUR NOS APPAREILS DOIVENT ÊTRE EFFECTUÉES HORS TENSION ET PAR UN PERSONNEL QUALIFIÉ ET AGRÉÉ.

NE JAMAIS UTILISER DE PRODUITS ABRASIFS OU A BASE D'ACÉTONE QUI RISQUERAIENT DE DÉTÉRIORER LE REVÊTEMENT DE L'APPAREIL.

8. IDENTIFICATION DES APPAREILS DE CHAUFFAGE

IMPORTANT : LES CARACTÉRISTIQUES DE L'APPAREIL SONT INDIQUÉES SUR L'ÉTIQUETTE SIGNALÉTIQUE.



Cette marque de conformité, délivrée par le L.C.I.E (Laboratoire Central des Industries Electriques) garantit que ces appareils respectent l'ensemble des normes de sécurité en vigueur.



Cette marque de conformité, délivrée par le L.C.I.E garantit en plus les performances de ces appareils qui respectent les normes d'aptitude à la fonction.



garantit un niveau moyen de performance

OU



garantit un niveau maximal de performance

OU



intègre en plus des fonctions d'économies d'énergies

OU



intègre en plus la détection de présence / absence



L'apposition de cette marque par le fabricant garantit que l'appareil respecte les directives communautaires européennes de sécurité (directive basse tension- dbt) et compatibilité électromagnétique (CEM).

Classe II



Appareil de classe 2 : signifie que l'appareil est à double isolation et ne doit donc pas être raccordé au conducteur de protection (fil de terre).

IP...

Indice de Protection de l'enveloppe de l'appareil contre la pénétration des corps solides et liquides.

IK...

Indice de résistance aux chocs de l'enveloppe de l'appareil.



LES DÉCHETS ÉLECTRIQUES NE DOIVENT PAS ÊTRE JETÉS AVEC LES DÉCHETS MÉNAGERS. VEUILLEZ RECYCLER DANS LES CENTRES APPROPRIÉS.

L'étiquette signalétique est placée en bas et à droite (côté commande) de votre appareil, elle permet de l'identifier.

A : Référence complète de l'appareil et indice de fabrication

B : Puissance en Watt

C : Date de fabrication à préciser pour le SAV

D : Numéro du constructeur

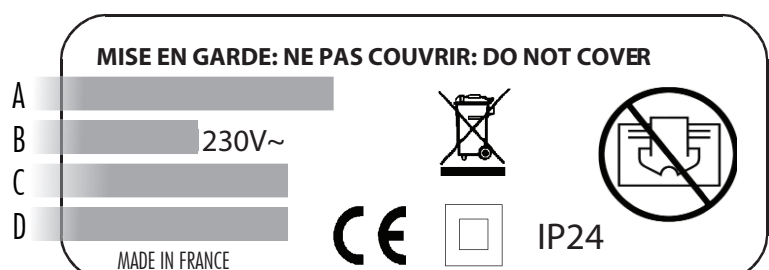

Découvrez également nos gammes assorties de Radiateur sèche-serviettes rayonnant et soufflant, avec façades en glace de verre massive pour vos salles de bains ...



Campaver Bains Ultime 3.0

Existe en coloris Noir Astrakan,
Quartz Gris, Lys Blanc, et Reflet.



Campaver Bains Select 3.0

Existe en coloris Noir Astrakan,
Lys Blanc, et Reflet.

visitez notre site campa.fr



CAMPA
LES RADIATEURS D'EXCEPTION

Siège social

109 boulevard Ney
75876 PARIS Cedex 18

Service commercial

Tél: 01 53 06 28 99
Fax: 01 42 28 94 12
commercial@campa.fr

Assistance technique

Tél: 03 26 48 11 48
Fax: 03 26 48 31 96
sav@campa.fr

421AA2716-2