

NEWRÊVE WIFI

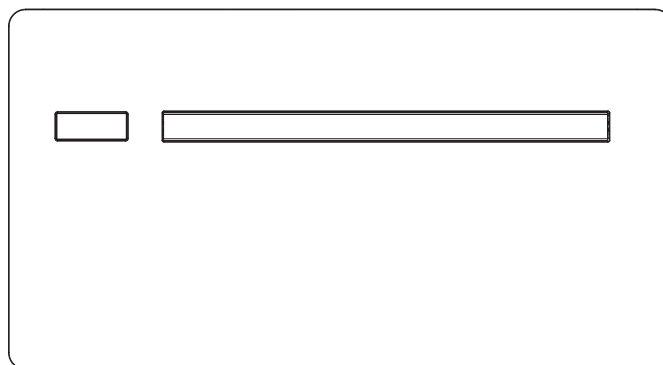

NEWRÊVE WIFI 10
NEWRÊVE WIFI 12
NEWRÊVE WIFI 12 ÉLEC

Nous souhaitons avant tout vous remercier d'avoir accordé votre préférence à notre climatiseur Technibel.

Ce manuel réf. TMF18IVMRF01U - Vers. 01 - (07/18) est composé de 24 pages.

Conformité

Cette unité est conforme aux directives européennes :

- 2014/35/UE Basse tension
- 2014/30/UE Compatibilité électromagnétique
- 2011/65/UE Limitation de l'utilisation de certaines substances dangereuses dans les équipements électriques et électroniques (RoHS2)
- 2012/19/EC Déchets d'équipements électriques et électroniques (DEEE).
- 2010/30/UE Indication, par voie d'étiquetage, de la consommation en énergie et en autres ressources des produits liés à l'énergie.
- Directive ErP 2009/125/CE et règlement 2012/206CE

Pictogrammes relatifs à la sécurité

- | | |
|--|---|
|  Mise en garde |  Interdiction |
| - Il indique des actions qui requièrent une prudence particulière et une préparation adéquate. | - Il indique des actions qu'il ne faut absolument pas faire. |

Table des matières

1	Manuel de l'utilisateur	
1.1	Mises en garde.	4
1.2	Gestion de l'appareil avec l'écran tactile et télécommande.	4
1.3	Description du fonctionnement.	5
1.4	configuration du mode froid uniquement ou chaud uniquement.	8
1.5	Réglage de la luminosité.	8
1.6	Blocage des touches de l'écran tactile.	8
1.7	Fonction Hôtel.	8
1.8	Fonctionnement de la résistance (seulement pour la version ÉLEC).	8
1.9	Conseils pour effectuer des économies d'énergie.	9
1.10	Diagnostic d'éventuelles anomalies.	9
1.11	Données techniques.	11
1.12	Maintenance périodique.	12
2	Fonctionnement de l'application Technibel NEWRÊVE	
2.1	configuration minimale.	13
2.2	Installation des APP et utilisation.	13

NOTICE D'UTILISATION

















1.1 Mises en garde

- ⚠️ Aucun objet ou obstacle structural (meuble, tenture, plante, feuille, store, etc.) ne doit entraver le flux normal d'air aussi bien par les grilles intérieures que par les extérieures.
- ⚠️ Ne jamais poser de récipients (surtout contenant des liquides) sur le haut de l'appareil. Cela peut provoquer un court-circuit, endommager l'appareil et/ou vous exposez au danger d'électrocution.
- ⚠️ Ne pas s'appuyer et encore moins s'asseoir sur le caisson du climatiseur pour ne pas endommager l'appareil.
- ⚠️ Ne pas bouger manuellement l'ailette horizontale de sortie d'air. Pour cette opération, toujours se servir de la télécommande.
- ⚠️ En cas de pertes d'eau de l'appareil, l'éteindre immédiatement et débrancher l'alimentation électrique. Appeler ensuite le centre d'assistance le plus proche.
- ⚠️ Pendant le fonctionnement en chauffage, le climatiseur élimine périodiquement la glace qui peut se former sur la batterie externe. Dans cette situation, la machine continue à fonctionner, mais n'envoie pas d'air chaud. Cette phase peut durer de 3 à 10 minutes maximum.
- ⚠️ L'appareil ne doit pas être installé dans des locaux où se développent des gaz explosifs ou avec des conditions d'humidité et de température en dehors des limites maximales définies sur le manuel d'installation.
- ⚠️ Nettoyer régulièrement le filtre de l'air comme décrit dans le paragraphe spécifique.

1.2 Gestion de l'appareil avec l'écran tactile

- 1 Touche de la télécommande
- 2 Touche de l'écran tactile

TOUCHE / ÉCRAN :

 Point de consigne	 Touche de fonctionnement en chauffage uniquement (2)
 Touche haut	 Touche bien-être nocturne
 Touche bas	 Touche de contrôle de la direction du flux d'air
 Touche allumage/arrêt	 Touche de contrôle de la vitesse du ventilateur
 Touche bien-être (fonctionnement automatique économique)	 Touche de configuration de la fonction Minuterie (1)
 Touche de fonctionnement en rafraîchissement uniquement	 Touche de configuration de la fonction Minuterie (2)
 Touche de fonctionnement en déshumidification uniquement	 Capteur de luminosité
 Touche de fonctionnement en ventilation uniquement	 Thermomètre numérique ; 1+7 barrettes rouges en hiver, bleues en été
 Touche de fonctionnement en chauffage uniquement (1)	 Non utilisé

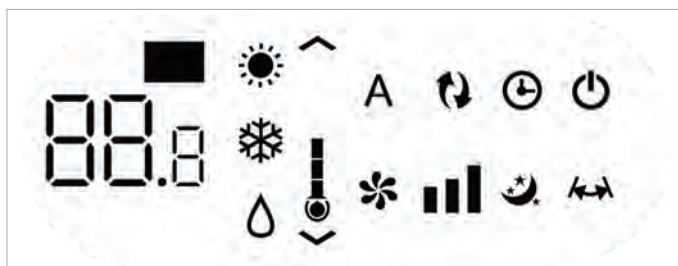

L'écran affiche normalement l'état de fonctionnement (voir paragraphe Description du fonctionnement) et les alarmes éventuelles (voir paragraphe Affichage des alarmes à l'écran).

De plus, la pression des différents symboles permet de sélectionner les différentes fonctions.

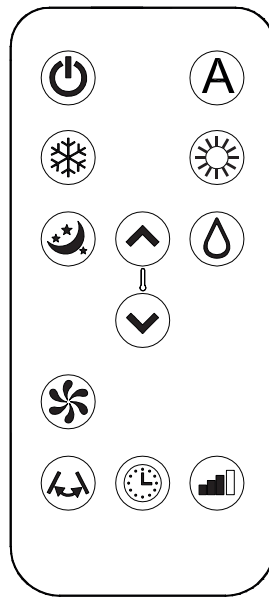

Appuyer sur les touches pour configurer les différentes fonctions (voir paragraphe Description du fonctionnement)

⚠ La télécommande fournie avec l'appareil a été étudiée pour lui donner le maximum de solidité et de fonctionnalités, mais elle doit être manipulée avec quelques précautions.

Éviter de :

- la laisser exposée à la pluie, verser des liquides sur son clavier ou la faire tomber à l'eau
- lui faire subir des chocs importants ou la faire tomber sur des surfaces dures

- la laisser exposée aux rayons solaires
- mettre des obstacles entre la télécommande et l'appareil lors de l'utilisation de la télécommande.

De plus :

- si d'autres appareils avec télécommande (TV, radio, stéréo, etc.) sont utilisés dans le même local, des interférences pourraient avoir lieu
- les lampes électriques et fluorescentes peuvent interférer dans les communications entre la télécommande et l'appareil
- retirer la batterie en cas d'inutilisation prolongée de la télécommande.

Introduction de la batterie

Pour la télécommande, utiliser uniquement une batterie au lithium sec CR2025 de 3 V (fournie). Les batteries épuisées doivent être éliminées uniquement par les points de collecte prévus à cet effet par les Autorités Locales pour ces déchets.

Pour introduire la batterie, ouvrir le couvercle enclenché qui se trouve sur la partie inférieure de la télécommande. La batterie doit être introduite en respectant scrupuleusement sa polarité. Refermer le couvercle enclenché après avoir introduit la batterie.

1.3 Description du fonctionnement













Allumage général et gestion du fonctionnement







Pour pouvoir gérer l'appareil avec la télécommande ou l'écran tactile il faut avoir activé l'interrupteur général prévu sur la ligne électrique d'alimentation (sur la position duquel le technicien qui a installé l'appareil pourra être plus précis), ou introduire la fiche d'alimentation de l'appareil dans la prise du réseau.

Après avoir effectué les opérations décrites, on peut gérer l'installation en appuyant (3 secondes) sur les symboles de

l'écran tactile ou avec la télécommande. Pour transmettre les commandes vers l'unité interne il faut tourner la partie avant de la télécommande vers l'écran de l'unité interne en question. La réception de la commande est confirmée par l'émission d'une note de la part du bruiteur et par l'affichage correspondant sur l'écran. La distance maximum à laquelle la réception des commandes peut avoir lieu est de 8 mètres environ.

Touche/Écran	Opération
⚠	Les touches de la télécommande et de l'écran tactile effectuent la même fonction.
88.8	Quand l'appareil est allumé, le point de consigne configuré est affiché sur les 3 chiffres de l'écran.
▲	<ul style="list-style-type: none"> On peut configurer entre 16 et 31 °C le point de consigne auquel le climatiseur portera l'ambiance.
▼	⚠ Éviter de configurer une température trop basse ou trop élevée parce que, en plus d'être nuisible pour la santé, cela représente un gaspillage d'énergie inutile.

Touche/Écran	Opération
	<p>Allumage/Arrêt de l'appareil</p> <p>La touche correspondante permet d'éteindre (veille) ou d'allumer l'appareil. Le système de contrôle de l'appareil est pourvu d'une mémoire, par conséquent l'ensemble des configurations ne sera pas perdu ni en cas d'arrêt ni en cas de manque de tension. Le bouton en question sert à activer et désactiver l'appareil pour de courtes périodes.</p> <p>⚠ En cas d'arrêt prolongé de l'appareil, il doit être désactivé en agissant sur l'interrupteur général ou en débranchant la fiche de la prise de courant</p>
	<p>Touche bien-être (fonctionnement automatique économique)</p> <p>En configurant ce fonctionnement, l'appareil se dispose de façon à obtenir dans le local climatisé un confort optimal. En fonction de la température configurée, le climatiseur sélectionne automatiquement le mode de fonctionnement (rafraîchissement ou chauffage) et la vitesse de ventilation sur la base de la température du local.</p>
	<p>Fonctionnement en rafraîchissement uniquement</p> <ul style="list-style-type: none"> Avec ce mode, l'appareil déshumidifie et rafraîchit l'ambiance.
	<ul style="list-style-type: none"> La température peut être configurée entre 16 et 31 °C et, si cette température est plus basse que la température ambiante, trois minutes après (au maximum) le compresseur démarre et l'appareil commence à distribuer l'air froid en maintenant la ventilation active même si le point de consigne est atteint.
	
	<p>Fonctionnement en déshumidification uniquement</p> <p>Avec ce mode, l'appareil déshumidifie l'ambiance. Cette fonction est donc particulièrement utile dans les demi-saisons, c'est-à-dire dans les journées (par exemple les jours de pluie) où la température est somme toute agréable, mais l'humidité excessive provoque une certaine gêne. ce mode ignore aussi bien la configuration de la température ambiante que celle de la vitesse du ventilateur qui est toujours configurée à la vitesse minimum. Avec ce mode, le fonctionnement intermittent de l'appareil est normal.</p>
	<p>Fonctionnement en ventilation uniquement</p> <p>Cette fonction n'active jamais le compresseur et l'appareil n'agit ni sur la température ni sur l'humidité de l'air dans la pièce. Il est possible de sélectionner la vitesse du ventilateur</p>
	<p>Fonctionnement en chauffage uniquement</p> <ul style="list-style-type: none"> Avec ce mode l'appareil chauffe l'ambiance. <p>⚠ En chauffage, l'appareil effectue périodiquement un dégivrage de la batterie d'évaporation, si nécessaire. Pour toute la durée de cette phase, le climatiseur n'envoie pas d'air chaud dans l'ambiance, même si tous les organes intérieurs excepté le ventilateur d'air ambiant restent allumés.</p>
	<ul style="list-style-type: none"> La température peut être configurée entre 16 et 31 °C et, si cette température est plus haute que la température ambiante, trois minutes après (au maximum) le compresseur démarre et l'appareil commence à distribuer la chaleur.
	
	<p>Touche bien-être nocturne</p> <p>Avec l'appareil allumé et le mode de rafraîchissement ou de chauffage sélectionné, appuyer sur cette touche pour effectuer de multiples fonctions aptes à réduire au maximum le bruit de l'appareil, la consommation d'énergie électrique et à optimiser le bien-être nocturne.</p> <p>Avec ce mode, le fonctionnement du ventilateur est configuré sur la vitesse minimum. Cette fonction devrait être activée immédiatement avant de s'endormir</p> <ul style="list-style-type: none"> En rafraîchissement, la température configurée est augmentée d'1°C après une heure et d'un autre °C après 2 heures. Après la deuxième heure, la configuration du réglage de la température n'est pas ultérieurement changée et après 6 autres heures l'appareil est mis en veille. En chauffage, la température configurée est diminuée d'1 °C après une heure et d'un autre °C après deux heures. Après la deuxième heure, la configuration du réglage de la température n'est pas ultérieurement changée et après 6 autres heures l'appareil est mis en veille. <p>Cette fonction n'est pas disponible pour le fonctionnement en déshumidification uniquement, ventilation uniquement et automatique économique et peut être exclue à tout moment (idéalement en s'éveillant) en appuyant une autre fois sur le bouton.</p> <p>Si l'on configure simultanément la fonction minuterie, l'appareil s'éteindra passé le temps configuré.</p>
	<p>Contrôle de la direction du flux d'air</p> <p>Appuyer sur le bouton correspondant pour configurer l'oscillation continue du déflecteur mobile de sortie d'air, le symbole s'allume à l'écran, ou pour le bloquer dans une position quelconque.</p> <p>⚠ IMPORTANT : Le mouvement du déflecteur mobile ne doit jamais être forcé à la main. En rafraîchissement et déshumidification, la position du déflecteur est réinitialisée toutes les 30 minutes pour éviter la formation de rosée.</p>

Touche/Écran	Opération
	<p>Contrôle de la vitesse du ventilateur (modèle 10 uniquement)</p> <p>Appuyer plusieurs fois sur ce bouton pour changer la vitesse en suivant la séquence suivante : Minimum, Moyenne, Maximum et Automatique.</p> <p>Plus la vitesse configurée est grande, plus le rendement de l'appareil est important, mais moins il est silencieux. En configurant le choix Automatique (visible en parcourant les 3 barres de vitesse sur l'écran) le microprocesseur de bord règle la vitesse automatiquement, en la gardant autant plus grande que la différence entre la température relevée dans l'ambiance et la température configurée est plus importante. La vitesse est toujours réduite automatiquement au fur et à mesure que la température ambiante s'approche de celle configurée. En mode déshumidification uniquement et bien-être nocturne, le contrôle de la vitesse n'est pas possible car l'appareil ne peut fonctionner qu'à vitesse réduite.</p> <p>Réglage de la puissance</p> <p>Lorsque l'on appuie en séquence sur ce bouton, il est possible de configurer la puissance fournie par l'appareil sur 5 réglages : Minimum, Moyen, Maximum, Dual Power et Automatique.</p> <p>Plus la puissance configurée est importante, plus le rendement de l'appareil est important, mais cela augmente également le niveau sonore.</p> <p>La fonction Dual Power (visible par le clignotement des 3 barres de vitesse de l'écran et le défilement des 7 barrettes, rouges et bleues, du thermomètre numérique), disponible uniquement en chauffage et en rafraîchissement, fournit un Overboost pendant 30 minutes.</p> <p>Le contrôleur bloque ensuite la fonction et se met en fonctionnement automatique.</p> <p>Lorsque l'on choisit le réglage Automatique (visible par le défilement des 3 barres de vitesse de l'écran), le microprocesseur intégré règle la puissance automatiquement : plus l'écart entre la température ambiante et la température configurée est grand, plus la puissance est augmentée. En mode déshumidification uniquement et bien-être nocturne, le contrôle de la puissance n'est pas possible car l'appareil ne peut fonctionner qu'au minimum.</p>
	<p>configuration de la fonction Minuterie</p> <ul style="list-style-type: none"> La logique de l'appareil donne à l'utilisateur la possibilité de programmer son activation ou sa désactivation, à volonté.
 	<ul style="list-style-type: none"> Quand l'appareil est allumé, programmer son arrêt en appuyant sur la touche Minuterie, et ensuite en configurant le nombre d'heures (de 1 à 24) après lesquelles l'appareil sera mis en veille. Quand l'appareil est éteint, programmer son allumage en appuyant sur la touche Minuterie, et ensuite en configurant le nombre d'heures (de 1 à 24) après lesquelles l'appareil sera allumé.
	<ul style="list-style-type: none"> Appuyer ensuite sur la touche pour confirmer.
	<p>Blocage des touches de l'écran tactile</p> <ul style="list-style-type: none"> En gardant le symbole de la minuterie sur l'écran tactile appuyé pendant 3 secondes, la fonction de blocage des touches s'active. Toute action est bloquée pour l'utilisateur. Le symbole de veille clignote avec une fréquence de 1 seconde. Pour désactiver le blocage, appuyer à nouveau sur le symbole de la minuterie pendant 3 secondes sur l'écran tactile. <p> Le blocage reste actif en cas de coupure de courant et même en cas d'action sur la télécommande !</p>

1.4 configuration du mode froid uniquement ou chaud uniquement

Une simple procédure permet de désactiver la fonction de chauffage ou celle de rafraîchissement.

Appuyer pendant 5 secondes sur la touche A de l'écran tactile jusqu'à ce que l'écran affiche HC (heating and cooling, chauffage et rafraîchissement).

Appuyer à nouveau sur la touche A pour 1 seconde pour passer

à la fonction Co (cooling only) de rafraîchissement uniquement. Appuyer encore sur la touche A pour passer à la fonction Ho (heating only) de chauffage uniquement.

Attendre 3 secondes sans rien faire pour mémoriser la configuration et retourner au fonctionnement normal de l'appareil.

1.5 Réglage de la luminosité

Le capteur de luminosité de l'écran peut être désactivé (laissant toujours la luminosité maximale) en maintenant la

touche nocturne () enfoncée pendant 10 secondes. L'écran affichera « ds » (désactivé) ou « En » (activé).

1.6 Blocage des touches de l'écran tactile

En gardant le symbole de la minuterie () sur l'écran tactile appuyé pendant 3 secondes, la fonction de blocage des touches s'active. Toute action est bloquée pour l'utilisateur. Le symbole de veille clignote avec une fréquence de 1 seconde.

Pour désactiver le blocage, appuyer à nouveau sur le symbole de la minuterie pendant 3 secondes sur l'écran tactile.

Le blocage reste actif même pour les opérations suivantes à partir de la télécommande et en cas de coupure de courant.

1.7 Fonction Hôtel

Lorsque l'on maintient la touche de renouvellement d'air () enfoncée pendant 10 secondes et l'on active la fonction (« En » affiché), les fonctions de déshumidification et Auto sont désactivées (laissant uniquement la ventilation,

le chauffage et le rafraîchissement activés) et les plages de températures réglables sont « limitées » entre 22 et 28 en rafraîchissement et entre 16 et 24 en chauffage.

1.8 Fonctionnement de la résistance (seulement pour la version ÉLEC)

La version 12 ELEC a une résistance électrique supplémentaire en mesure de garantir une puissance thermique minimale même en conditions extérieures défavorables. La puissance thermique de la résistance est de 1 000 W, par conséquent lorsque le logiciel du dispositif en commandera l'allumage l'appareil fournira la totalité de la puissance thermique produite par la pompe à chaleur avec celle de la résistance électrique. Dans le cas où il faille faire fonctionner l'appareil en mode silencieux il est possible d'activer ce dernier seulement avec la résistance, sans compresseur, simplement en configurant la fonction nocturne par le biais de la touche



Dans ce cas la résistance s'activera si :

- L'appareil fonctionne en mode pompe à chaleur (mode chauffage) ;
- la température de la pièce (mesurée par la sonde intérieure) est inférieure de 1 °C par rapport au point de consigne programmé ;
- la température de la pièce est ≤ 27 °C ;
- il n'y a pas d'alarmes ou de pannes inhérentes à la ventilation, aux sondes de température ambiante et de température de la batterie.

La vitesse de ventilation dans ce mode est fixée à 900 tr/m.

Si le fonctionnement nocturne n'est pas sélectionné la résistance s'activera avec le compresseur, si :

- L'appareil fonctionne en mode pompe à chaleur (mode chauffage) ;
- la température de la pièce est ≤ 24 °C ;
- la température de la pièce est inférieure de 2 °C par rapport au point de consigne programmé ;
- la température de la batterie est ≤ 44 °C ;
- la ventilation fonctionne de manière stable ;
- il n'y a pas d'alarmes ou de pannes inhérentes à la ventilation, aux sondes de température ambiante et de température de la batterie.

En fonctionnement normal, avec chauffage actif, la résistance se désactivera si :

- la température de la batterie de l'échangeur interne est ≥ 47 °C ;
- La température de la pièce est supérieure au point de consigne programmé ;
- la température de la pièce est supérieure 25 °C ;
- La ventilation s'arrête ou le ventilateur est en panne ;
- La température d'évacuation du compresseur augmente de manière anormale ;
- La fréquence du compresseur augmente de manière anormale ;

N.B. Pour les versions ELEC à résistance, il est interdit de couper soudainement la tension à l'appareil pour éviter les surchauffes internes ! Utiliser le contact CP qui met l'appareil en mode veille et garantit une post-ventilation correcte. Il ne faut jamais couvrir la grille d'aspiration et la bouche de refoulement!

1.9 Conseils pour effectuer des économies d'énergie

- Maintenir toujours et constamment les filtres en état de propreté (voir chapitre Maintenance et nettoyage).
- Garder les portes et fenêtres des locaux à climatiser fermées
- Éviter que les rayons du soleil ne pénètrent librement dans le local (l'utilisation de tentures est conseillée, ou de baisser les stores ou de fermer les volets)
- Ne pas boucher les voies du flux d'air (en entrée et en sortie) de l'unité ; ceci, en plus de provoquer un rendement non optimal de l'installation, porte préjudice aussi à son bon fonctionnement et peut causer des dommages irréparables aux unités.

1.10 Diagnostic d'éventuelles anomalies

Il est très important que l'utilisateur sache identifier les éventuelles anomalies et les anomalies de fonctionnement par rapport aux comportements prévus de l'appareil lors de son fonctionnement normal. Les anomalies les plus communes, de plus, peuvent être résolues facilement par de simples opérations de l'utilisateur lui-même (voir paragraphe : Anomalies et solutions), tandis que pour

certaines alarmes affichées à l'écran il est indispensable de contacter le Service d'Assistance.

 Nous rappelons que toute tentative de réparation effectuée par un personnel non autorisé fait déchoir immédiatement toute forme de garantie.

Aspects fonctionnels à ne pas interpréter comme anomalies

- Le compresseur ne redémarre pas avant qu'un certain laps de temps ne soit écoulé (trois minutes environ depuis son arrêt précédent). Dans la logique de fonctionnement de l'appareil, un retard entre un arrêt du compresseur et son démarrage successif a été prévu pour le protéger des activations trop fréquentes.
- Pendant le fonctionnement en chauffage la distribution d'air chaud peut avoir lieu quelques minutes après l'activation du compresseur. Si le ventilateur démarrait en même temps que le compresseur, dans les premières minutes de fonctionnement de l'air excessivement froid serait distribué dans l'ambiance (ce qui pourrait gêner les occupants) car l'appareil n'est pas encore à plein régime.

Contact présence CP ouvert

Si le contact présence n'est pas fermé, l'appareil ne démarre pas et l'écran affiche l'alarme **CP**.

Evacuation de l'eau de condensation en cas d'urgence

Si des anomalies au système d'élimination de l'eau de condensation se présentent, le flotteur de niveau maximum arrête le climatiseur et signale l'état d'alarme avec le sigle **OF** à l'écran.

En rafraîchissement et déshumidification, l'électronique maintient le système de distribution de l'eau sur la batterie actif, en même temps que le ventilateur, de façon à dissiper l'excès d'eau dans la

cuve. Si l'alarme persiste, contacter le service d'assistance.

En chauffage, la condensation devrait s'écouler librement à travers le tuyau. En cas d'alarme, vérifier que le tuyau n'est pas plié ou bouché, ce qui empêcherait la sortie de l'eau.

Gestion de l'appareil en cas de non-disponibilité de la télécommande

En cas de perte de la télécommande, d'épuisement des batteries ou de panne, l'appareil peut fonctionner en utilisant les touches de l'écran tactile à bord de la machine.

Anomalies et solutions

En cas de mauvais fonctionnement de l'appareil, vérifiez ce qui est reporté dans le tableau ci-dessous. Si, après les contrôles et les essais suggérés le problème ne se résout pas, contactez l'assistance technique autorisée

Anomalies	Causes possibles	Solutions
L'appareil ne s'allume pas	L'alimentation électrique manque	Vérifier s'il y a de la tension dans le réseau (en allumant une lampe de la maison, par exemple). Vérifier que l'éventuel disjoncteur exclusif qui protège l'appareil ne se soit pas déclenché (si oui, le réarmer). Si l'anomalie se répète immédiatement, contacter le Service d'Assistance sans réessayer de faire fonctionner l'appareil.
	Les batteries de la télécommande sont épuisées	Vérifier l'allumage avec l'écran tactile à bord de la machine et remplacer les batteries.
L'appareil ne chauffe/ rafraîchit pas suffisamment	La température configurée est trop haute ou trop basse	Vérifier et corriger le cas échéant la configuration de la température
	Le filtre de l'air est encrassé	Contrôler le filtre de l'air et le nettoyer le cas échéant
	Vérifier qu'il n'y a pas d'obstacles au flux d'air à l'intérieur ou à l'extérieur	Enlever tout ce qui pourrait entraver les flux d'air.
	La charge thermo-frigorifique a augmenté (par exemple, une porte ou une fenêtre est restée ouverte ou un appareil dissipant une importante quantité de chaleur a été installé dans le local).	Chercher à réduire la charge thermo-frigorifique du local à climatiser avec les astuces suivantes : <ul style="list-style-type: none"> • Sur de grands vitrages exposés au soleil, il est préférable de poser des tentures internes ou mieux encore des protections externes (store, véranda, film réfléchissant, etc.) ; • Le local conditionné doit rester fermé le plus longtemps possible ; • Éviter d'allumer des spots de type halogène à consommation élevée ou d'autres appareils électriques qui absorbent beaucoup d'énergie (petit four, fer à repasser à la vapeur, plaque de cuisson, etc.).

Affichage des alarmes à l'écran

En cas d'anomalie de l'appareil, l'écran affiche un code d'alarme. L'appareil garde cependant quelques fonctions actives (voir colonne FONCTIONNEMENT).

Alarme	Cause	Fonctionnement
E1	Sonde de température ambiante RT en panne	Les fonctions Rafraîchissement, Déshumidification et Chauffage peuvent être activées régulièrement La régulation n'assure que le suivi du dégivrage de la batterie interne
E2	Sonde de température interne IPT en panne	Les fonctions Rafraîchissement, Déshumidification et Chauffage peuvent être activées régulièrement
E3	Sonde de température d'air extérieur OT en panne	Les fonctions Rafraîchissement, Déshumidification et Chauffage peuvent être activées régulièrement
E4	Sonde batterie externe OPT en panne	Les fonctions Rafraîchissement, Déshumidification et Chauffage peuvent être activées régulièrement La régulation effectue des cycles de dégivrage à des heures fixes
E5	Moteur ventilateur intérieur en panne	Aucune fonction de l'appareil ne peut être activée.
E6	Moto-ventilateur extérieur en panne	Aucune fonction de l'appareil ne peut être activée.
E7	Manque de communication avec l'écran *	Aucune fonction de l'appareil ne peut être activée.
E8	Panne sonde évacuation compresseur	Aucune fonction de l'appareil ne peut être activée.
CP	Contact présence CP ouvert	L'appareil ne s'active que si le contact est fermé. Vérifier le raccordement des bornes
OF	Déclenchement du flotteur de niveau maximum	En rafraîchissement et déshumidification, l'électronique éteint le compresseur et maintient le système de distribution de l'eau sur la batterie actif, en même temps que le ventilateur, de façon à dissiper l'excès d'eau dans la cuve. En chauffage, la condensation devrait s'écouler librement à travers le tuyau. En cas d'alarme, vérifier que le tuyau d'évacuation de la condensation n'est pas plié ou bouché, ce qui empêcherait la sortie de l'eau.

* Absence possible de communication entre les cartes main, power, driver ou display

La seule opération pour essayer de résoudre l'anomalie est d'enlever et remettre sous tension l'appareil, ensuite, si l'alarme persiste, contacter l'assistance technique autorisée.

1.11 Données techniques

Pour les données techniques listées ci-dessous, consulter la plaque des données caractéristiques appliquée sur le produit.

- Numéro de série à indiquer dans l'application
- Tension d'alimentation
- Puissance absorbée maximale
- Courant absorbé maximal
- Quantité de gaz réfrigérant
- Degré de protection des enveloppes

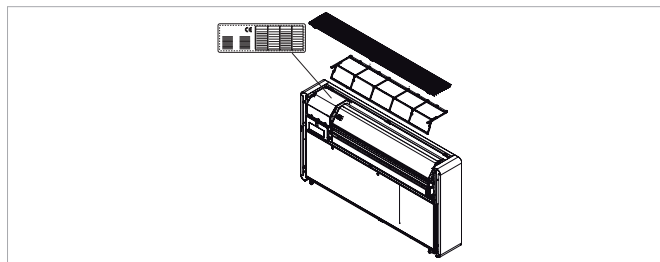

	Unités	10	12	12 ELEC
Données techniques				
Puissance de rafraîchissement (1)	kW	2,04	2,35	2,35
Puissance en rafraîch. max mod. Dual Power	W	2,64	3,10	3,10
Puissance en rafraîch. min mod. Dual Power	W	0,83	0,92	0,92
Puissance de chauffage (2)	kW	2,10	2,36	2,36
Puissance de chauffage (3)	kW	0,98	1,11	1,11
Puissance supplémentaire résistance électrique	kW	-	-	1,00
Puissance en chauffage max mod. Dual Power	kW	2,64	3,05	3,05
Puissance en chauffage min mod. Dual Power	kW	0,71	0,79	0,79
Puissance absorbée de rafraîchissement (1)	W	630	730	730
Puissance absorbée de chauffage (2)	W	638	720	720
Capacité de déshumidification	L/h	0,8	0,9	0,9
Tension d'alimentation	V-P-Hz	230-1-50	230-1-50	230-1-50
EER	W/W	3,24	3,22	3,22
COP	W/W	3,29	3,28	3,28
Classe d'efficacité énergétique de rafraîch.		A+	A+	A+
Classe d'efficacité énergétique de chauffage		A	A	A
Vitesse de ventilation intérieure-extérieure	No.	3	3	3
Débit d'air intérieur/extérieur en vitesse max	m³/h	380/460	400/480	400 (8)
Débit d'air intérieur/extérieur en vitesse moy	m³/h	310/380	320/390	320 (8)
Débit d'air intérieur/extérieur en vitesse mini	m³/h	260/330	270/340	270 (8)
Dimensions (LxHxP)	mm	1010X549X165	1010X549X165	1010X549X165
Poids avec emballage	kg	48,5	48,5	49,5
Niveau de pression sonore (min-max) (4)	dB(A)	39/26	41/27	41/27
Puissance sonore de l'unité intérieure (min-max) (5)	dB(A)	44/57	45/58	45/58
Diamètres des trous sur le mur	mm	162	162	162
Espacement des trous sur le mur	mm	293	293	293
Gaz réfrigérant		R410A	R410A	R410A

*avec fonction Dual Power activée en chauffage

Conditions de référence

		T ambiante	T extérieure
(1)	Contrôles en mode rafraîch.(EN14511)	DB 27° - WB 19°C	DB 35°C - WB 24°C
(2)	Contrôles en mode chauffage (EN14511)	DB 20°C - WB 15°C	DB 7°C - WB 6°C
(3)	Contrôles de chauffage	DB 20°C - WB 15°C	DB -7°C - WB -8°C
(4)	Pression sonore côté intérieur mesurée en chambre semi-anéchoïque à une distance de 2 m		
(5)	Puissance sonore côté intérieur mesurée selon la norme EN 12102		

Conditions limites de fonctionnement

	Temp. ambiante interne	Temp. ambiante externe
Températures de service maxi en rafraîchissement	DB 35°C - WB 24°C	DB 43°C - WB 32°C
Températures de service mini en rafraîchissement	DB 18°C	DB -5°C
Températures maximales en chauffage	DB 25°C	DB 24°C - WB 18°C
Températures minimales en chauffage	DB 5°C	DB -10°C

1.12 Maintenance périodique

Le climatiseur que vous avez acheté a été étudié pour réduire au minimum les opérations de maintenance

ordinaire, qui se bornent aux simples opérations de nettoyage décrites ci-dessous.

Nettoyage extérieur

- ⚠ Avant chaque intervention de nettoyage et de maintenance, débrancher l'unité du réseau électrique en éteignant l'interrupteur d'alimentation général.
- ⚠ Attendre que les composants refroidissent pour éviter le risque de brûlures.

- ⚠ Faire attention aux surfaces coupantes.
- ⚠ Ne pas utiliser d'éponges abrasives ou de détergents abrasifs ou corrosifs pour ne pas endommager les surfaces vernies.

Si besoin est, nettoyer les surfaces extérieures de l'appareil avec un chiffon doux humidifié à l'eau.

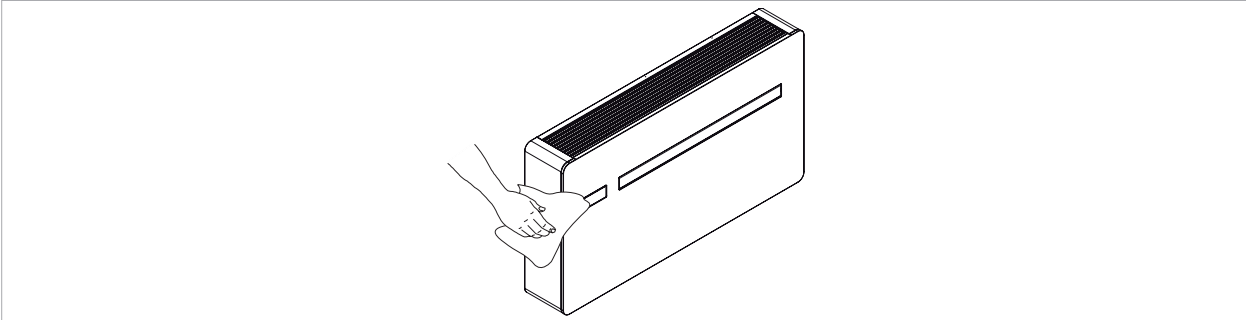

Nettoyage du filtre

Le climatiseur que vous avez acheté a été étudié pour réduire au minimum les opérations de maintenance ordinaire, qui se bornent aux simples opérations de nettoyage décrites ci-dessous :

- Après une période de fonctionnement continu et en fonction de la concentration des impuretés dans l'air ou quand l'on redémarre l'installation après une période d'inactivité, nettoyer le filtre de l'air. Le filtre de l'air se trouve dans la partie supérieure de l'appareil.

Pour extraire les filtres :

- ouvrir la grille et la retirer de son logement ;
- retirer les filtres en les soulevant ;
- aspirer la poussière du filtre avec un aspirateur ou laver sous l'eau courante, sans utiliser de détergents ou de solvants, et laisser sécher ;
- remonter les filtres au-dessus des batteries en veillant à les remettre en place correctement ;
- Replacer la grille en procédant de la façon inverse.

- ⚠ Après les opérations de nettoyage du filtre, vérifier que le panneau soit monté correctement.

- ⊘ Il est interdit d'utiliser l'appareil sans le filtre à grille.

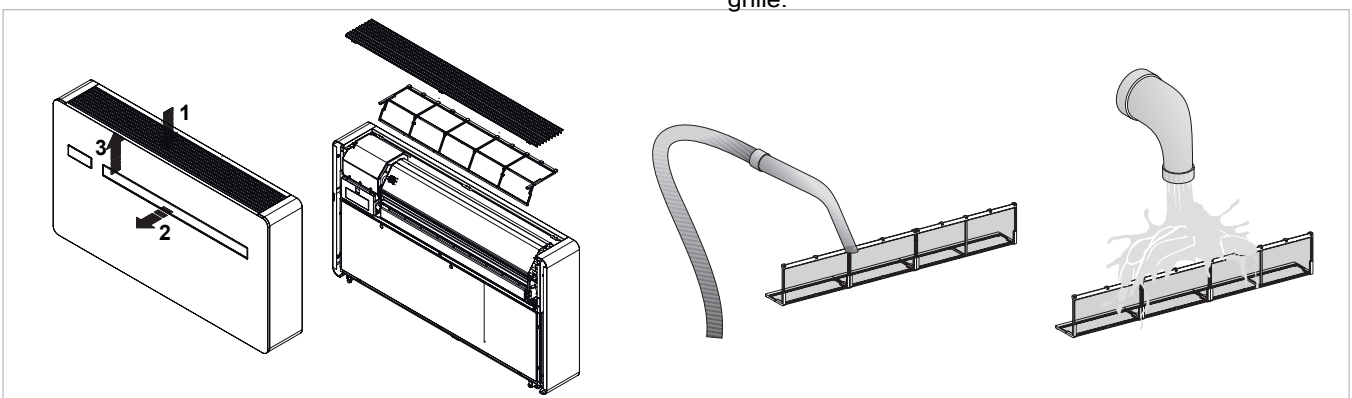

UTILISATION DE L'APPLICATION

TECHNIBEL NEWRÊVE

1.13 configuration minimale

L'application « Technibel NEWRÊVE » permet de gérer les principaux paramètres du climatiseur, via smartphone et tablette ou avec une version bureau spécifique, confortablement de chez soi ou à l'extérieur. Notre application est très simple à utiliser : il suffit d'allumer l'écran du climatiseur, de programmer la connexion avec le smartphone et de commencer à gérer le climatiseur directement à travers le dispositif.

Suivre les instructions à la lettre jusqu'à la fin.

Certaines configurations de version du système d'exploitation du smartphone sont nécessaires pour le téléchargement et l'installation de l'application :

- pour les smartphones Android la version minimale est la 4.1.1
- pour les smartphones Apple le système d'exploitation doit être IOS 8.0 ou version supérieure.

1.14 Téléchargement et configuration de l'application

1. Ouvrir l'Apple Store ou Google Play avec le smartphone.
2. Chercher l'application Technibel NEWRÊVE
3. Télécharger l'application sur son propre smartphone et l'installer en suivant la procédure guidée.
4. Ouvrir l'application.

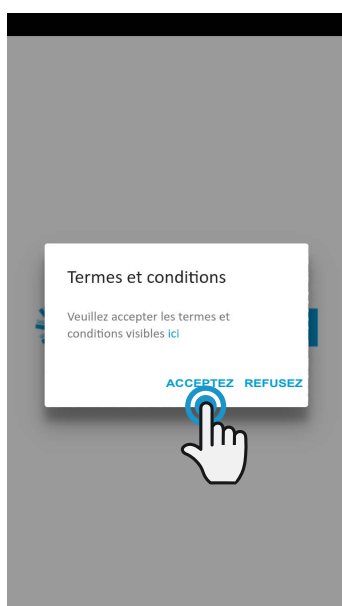

Figure 2-1

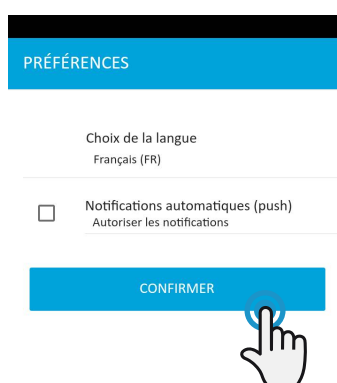

Figure 2-2



Figure 2-3

Au premier lancement, un pop-up s'affiche pour accepter ou refuser les termes et les conditions d'utilisation, disponibles en cliquant sur le mot « ici » après avoir accédé au site web de Technibel

Cliquer sur « Commencer » pour utiliser l'application Technibel NEWRÊVE

Sélectionner la langue et le mode de gestion des notifications PUSH.

Cocher la préférence des « notifications PUSH » pour recevoir les alarmes liées au fonctionnement du climatiseur sur le smartphone même quand l'application est fermée.

N.B. Ces paramètres peuvent être modifiés par la suite en sélectionnant l'option « Préférences » du menu.

1.15 Contrôle de la climatisation via un smartphone à la maison



Figure 2-4

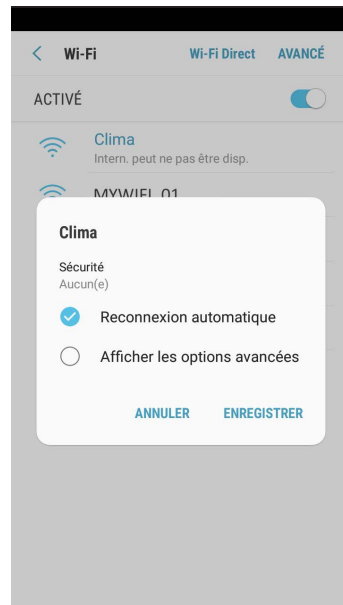

Figure 2-5

Après avoir allumé l'écran du climatiseur, ouvrir les paramètres wi-fi du téléphone : contrôler que le mode wi-fi est activé vérifier les connexions wi-fi disponibles repérer le réseau du NEWRÊVE et se connecter à ce dernier

N.B. avec les dispositifs Android cette procédure est automatique ; avec les dispositifs IOS il faut accéder aux paramètres wi-fi du propre dispositif et sélectionner le réseau « NEWRÊVE ».

N.B. En présence de plusieurs climatiseurs à configurer, allumer un appareil à la fois pour éviter les erreurs.

La page de l'appareil s'affiche (Figure 2-6), celle-ci permet d'attribuer un nom et d'indiquer le numéro de série composé de 9 caractères alphanumériques présent sur la plaque d'identification du climatiseur (consulter le paragraphe 1.11 à la page 11).

Il est possible de programmer un mot de passe au réseau du NEWRÊVE pour protéger la gestion de l'appareil contre les accès non autorisés.

N.B. Pour les dispositifs IOS, le nom du réseau wi-fi changera automatiquement après avoir tapé le nom du produit. Il faut donc revenir à la page des paramètres wi-fi du téléphone et se connecter au réseau renommé (le nom sera « NEWRÊVE » suivi de _ et le nouveau nom, par exemple « NEWRÊVE_MonNEWRÊVE »).

Figure 2-6

Figure 2-7

N.B. Le nom du dispositif peut-être modifié par la suite, à travers l'option « NEWRÊVE et groupes connectés » du menu en cliquant sur la deuxième icône (symbole du crayon). Pour les dispositifs IOS, après avoir modifié le nom, il faut revenir aux paramètres wi-fi du téléphone et se connecter au réseau wi-fi renommé. Dans l'application, il est possible d'accéder au menu principal à travers l'icône située en haut à gauche.

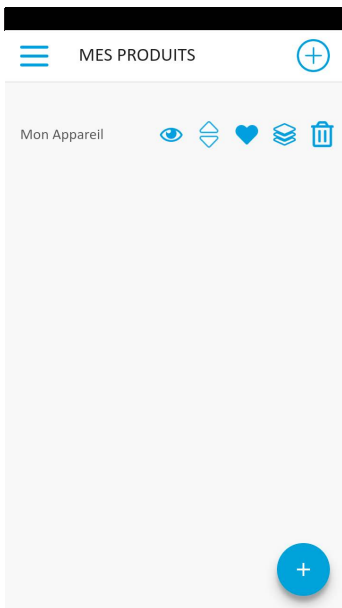

Figure 2-8

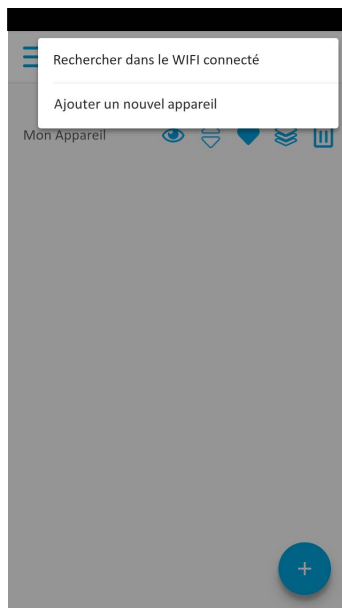

Figure 2-9

En sélectionnant l'option « NEWRÊVE et groupes connectés », les climatiseurs disponibles sur le réseau s'affichent et peuvent être modifiés et/ou planifiés selon les exigences.

Pour ajouter de nouveaux dispositifs, il suffit de les rechercher, les installer et les configurer en cliquant sur le symbole + situé en haut à droite. La page illustrée dans la figure 2-18 s'affiche.

En sélectionnant un des appareils configurés, une page de contrôle général du climatiseur s'affiche pour l'activation et la gestion.

N.B. À partir de là, le smartphone devient la télécommande qui permet de commander le climatiseur via le réseau wi-fi local (pas à travers Internet).

Pour ce faire, il faut compléter l'étape suivante : se connecter au réseau wi-fi domestique, accéder aux paramètres du Smartphone et sélectionner l'option « Contrôle à distance » du menu.

1.17 Contrôle à distance : gestion du climatiseur à l'extérieur

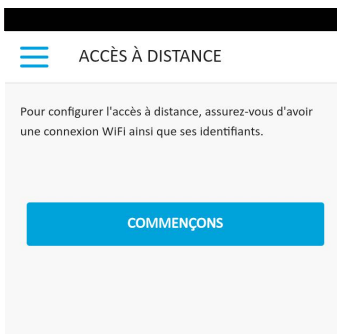

Figure 2-13

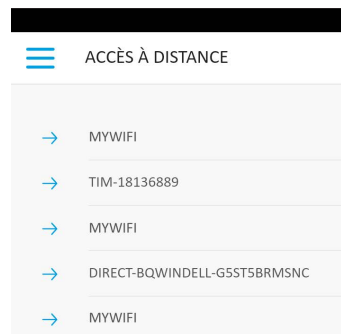

Figure 2-14

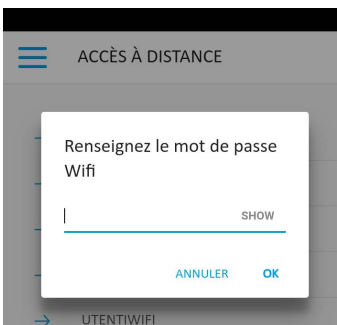

Figure 2-15

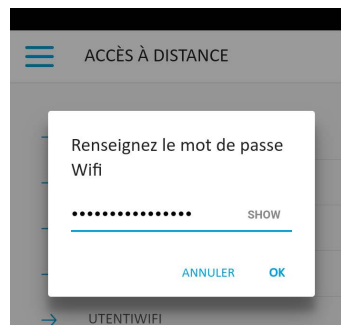

Figure 2-16

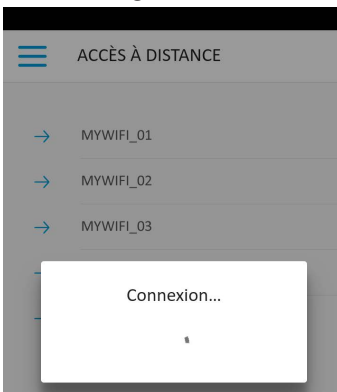

Figure 2-17

Après avoir sélectionné l'option « Contrôle à distance », une liste des connexions wi-fi disponibles s'affiche.

N.B. le climatiseur peut se connecter uniquement aux réseaux à 2,4 GHz.

Sélectionner le réseau souhaité pour accéder à Internet.

Saisir le mot de passe du réseau wi-fi et confirmer.

N.B. Le mot de passe doit être composé uniquement de caractères alphanumériques de « A » à « Z » (majuscules et minuscules), de « 0 » à « 9 », « - », « _ », « . »

Les caractères spéciaux ne sont pas admis.

L'application connecte le climatiseur au réseau domestique et la page générale de gestion de l'appareil s'affiche à nouveau sur le smartphone ou la tablette.

Le smartphone (ou la tablette) est désormais connecté(e) au réseau sélectionné.

Votre climatiseur NEWRÊVE est désormais connecté à un serveur via le réseau Internet et peut être géré des quatre coins du monde à travers le réseau wi-fi ou la connexion des données du téléphone.

N.B. En cas de problème durant la procédure, le smartphone ou la tablette se connectera à nouveau automatiquement au réseau local NEWRÊVE. Répéter la procédure en contrôlant le mot de passe saisi et le nom du réseau.

N.B. Lorsque l'appareil est affiché dans le cloud, il peut arriver que l'affichage de "Temp" soit le nom de l'appareil.

Dans ce cas précis, l'appareil n'a pas pu redémarrer,

la communication fonctionne correctement mais le nom est incorrect. Pour résoudre, il est nécessaire de réinitialiser le climatiseur (suppression et retour de puissance).

Fonctionnalité de réseau Wifi

- connexion internet
- aucune adresse IP statique publique n'est requise
- aucune configuration entrante n'est requise sur ROUTER (NAT ou autres règles spécifiques) - service dns actif
- service DHCP fonctionnel ou bien les informations suivantes:
 - Adresse IP locale à affecter à la carte de masque de sous-réseau
 - passerelle
 - Dns

- Si le routeur ou d'autres entités du réseau du client ont des ACL au niveau de l'adresse MAC, l'adresse MAC de la carte doit être activée si le client veut contrôler certaines fonctionnalités localement (pas de changements, changements de paramètres avancés, contrôle PC) doit permettre la communication entre les appareils connectés au même réseau wifi (= l'isolation Wifi ne doit pas être activée)

Exigences techniques pour le bon fonctionnement de la connexion au cloud Port TCP 80, 443, 19009, 18321, 18009

1.18 Gestion du climatiseur : fonctionnement de l'application

PAGE GÉNÉRALE DE CONTRÔLE du climatiseur



Figure 2-18

MENU options du menu

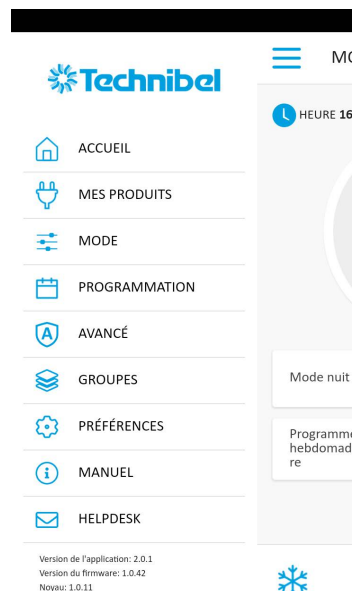

Figure 2-19

ACCUEIL
page générale de contrôle
(Figure 2-18)

NEWRÊVE ET GROUPES CONNECTÉS liste des climatiseurs et des groupes de climatiseurs programmés sur l'application

MODE
liste des modes de gestion du climatiseur disponibles (mode manuel, automatique, nocturne, programmé,...)

PROGRAMMATION
section dédiée à la programmation hebdomadaire du climatiseur.

N.B. disponible uniquement si le contrôle à distance a été configuré.

CONTRÔLE À DISTANCE
visible uniquement lorsque l'appareil est configuré en mode autonome et utilisé pour se déplacer vers le cloud.

AVANCÉ
visible uniquement lorsque l'appareil est configuré en mode cloud et permet la configuration DHCP / IP du réseau

GROUPES
liste des groupes de plusieurs climatiseurs (ex. 1er étage, 2e étage,...).

PRÉFÉRENCES
langue et notifications PUSH

MANUEL
lien pour accéder aux documentations

DO YOU HAVE ANY PROBLEM?
lien d'accès aux contacts

MODE

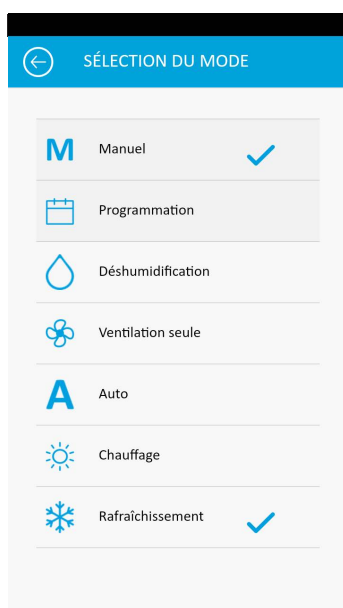

Figure 2-20

Le mode de fonctionnement du climatiseur peut être modifié de la façon suivante :

- cliquer sur la touche de modification en bas à droite de la page générale du climatiseur
- sélectionner l'option « Mode » du menu général
- cliquer sur l'icône « programme hebdomadaire » disponible sur la page générale du dispositif.

La page illustrée sur la figure 2-20 s'ouvre.

PRÉFÉRENCES

La section « Préférences » du menu permet de changer la langue de l'application et les paramètres des notifications PUSH. Pour recevoir directement les notifications relatives au fonctionnement du climatiseur directement sur son propre smartphone, même sans utiliser l'application, cocher l'option « Notifications PUSH ».

MANUEL

L'option « Le manuel » du menu permet d'accéder au site Technibel et de consulter la documentation technique du climatiseur.

PROGRAMMATION

L'option « Mode » du menu permet de choisir entre le démarrage manuel et programmé du climatiseur.

L'option « Programmation » permet d'accéder à la planification du fonctionnement du climatiseur (comme illustré sur les figures suivantes).

En cliquant sur l'option « Modifier » d'un jour de la semaine, il est possible d'ajouter et de définir une ou plusieurs périodes d'allumage et d'arrêt du climatiseur au cours de la journée, en cliquant sur le symbole « + ».

N.B. Programmer plusieurs périodes de marche/arrêt avec une durée minimale d'une demi-heure dans le même jour.

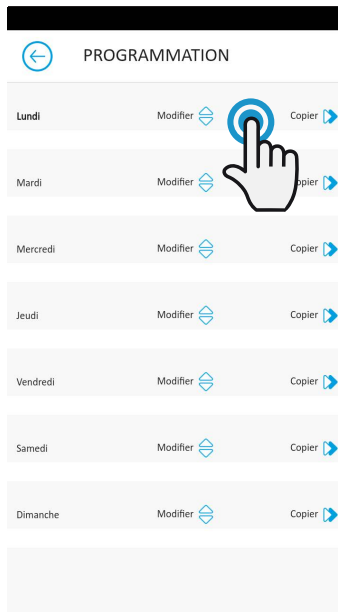

Figure 2-21

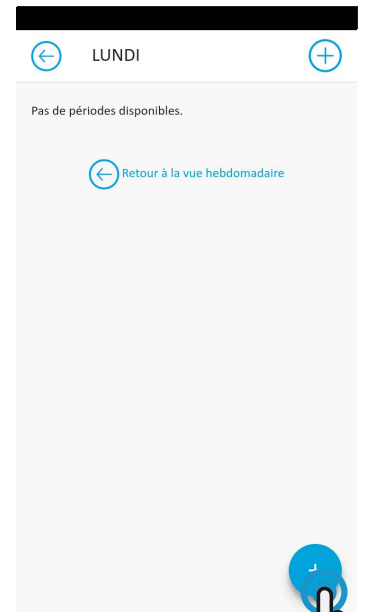

Figure 2-22

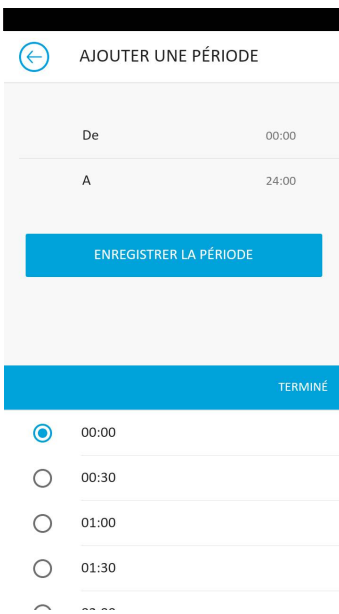

Figure 2-23

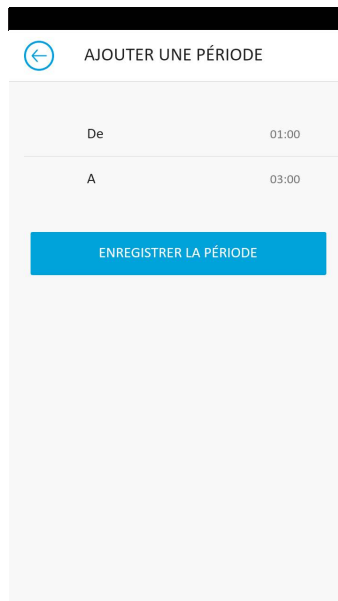

Figure 2-24

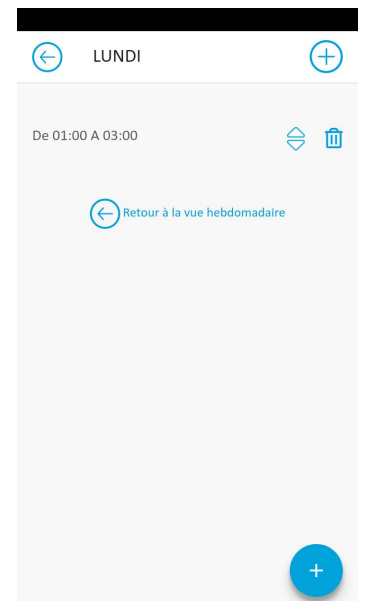

Figure 2-25

Après avoir confirmé la programmation d'une journée, on repasse à la page contenant la liste des jours de la semaine. (Figure 2-26)

Pour appliquer la même programmation précédemment confirmée aux autres, il suffit de cliquer sur « copier » et de sélectionner les jours auxquels appliquer la programmation (comme illustré sur la série d'exemples fournie plus bas).



Figure 2-26

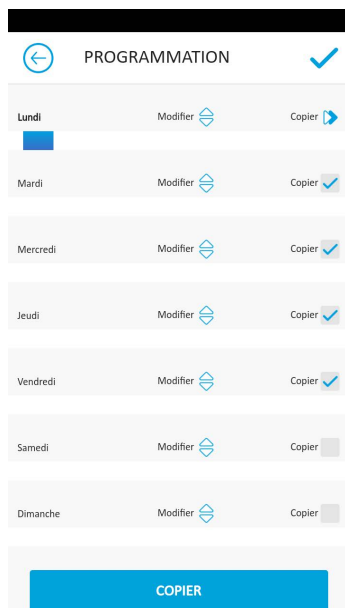

Figure 2-27

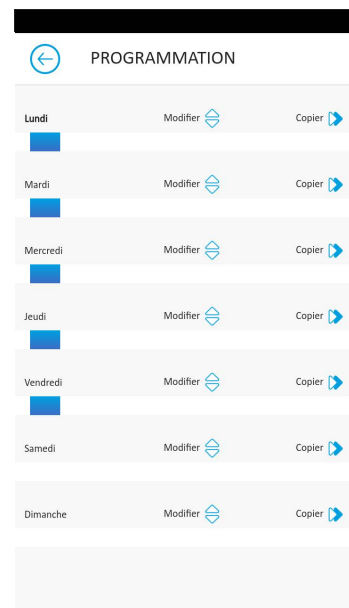

Figure 2-28

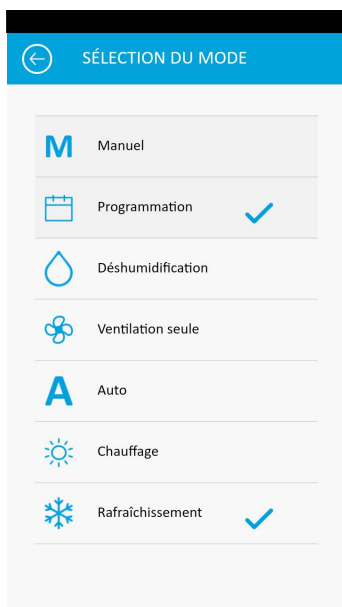

Figure 2-29

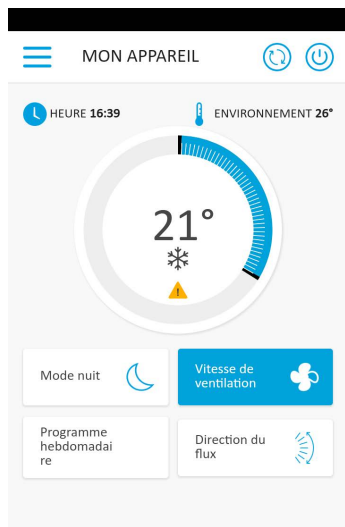

Figure 2-30

Après avoir terminé la programmation, la page du mode de fonctionnement s'affichera comme illustré sur la figure 2-29.

En revenant à la page principale du climatiseur (Figure 2-30), dans la partie inférieure est indiquée l'heure du premier redémarrage du climatiseur si celui-ci est déjà dans l'horaire d'extinction.

Pour désactiver la programmation et revenir au mode manuel :

- sélectionner sur le menu général l'option « Mode », puis « Manuel ».
- cliquer sur la touche de modification en bas à droite de la page générale du dispositif.

N.B. . En modifiant les paramètres sur l'écran du climatiseur la programmation est désactivée et le système repasse au mode manuel.

Si le climatiseur se trouve dans un lieu ouvert au public, où il ne peut être surveillé, il est possible d'activer le blocage de l'écran de climatiseur pour éviter que les paramètres ne soient modifiés par des personnes non autorisées.

Il suffit de maintenir la touche portant le symbole du minuteur  disponible sur l'écran du climatiseur pendant 10". Pour pouvoir modifier à nouveau les paramètres du climatiseur à travers l'écran, appuyer à nouveau sur l'icône du minuteur pendant 10".

GROUPES

En présence de plusieurs climatiseurs, il est possible de les regrouper pour en simplifier la programmation et la gestion. (il est possible, par exemple, de regrouper les climatiseurs d'un hôtel pour chaque étage).

Sélectionner tout d'abord l'option « Groupes » du menu et créer un nouveau groupe en cliquant sur « + ».

Attribuer un « Titre » au groupe et sauvegarder avec l'icône en haut à droite.

Le groupe a été créé mais il n'est encore associé à aucun climatiseur. (lire le prochain paragraphe)

En revenant à la page « Groupes » un nouveau groupe modifiable et supprimable avec les icônes latérales s'affiche.

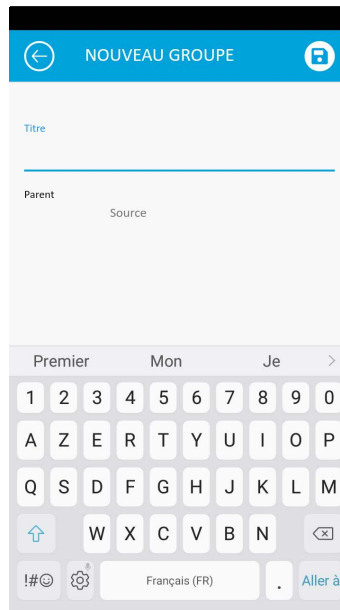

Figure 2-31

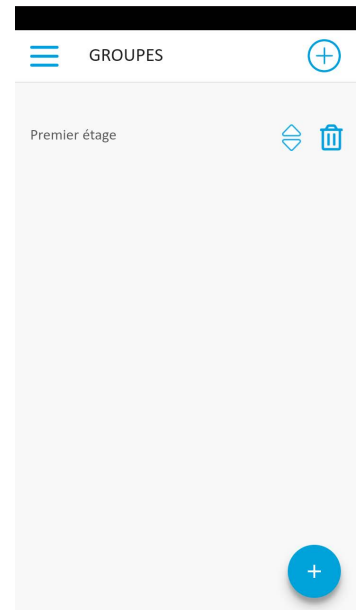

Figure 2-32

GROUPES CONNECTÉS

Cette section contient la liste de tous les climatiseurs configurés et des groupes.

Pour ajouter des nouveaux climatiseurs, cliquer sur le symbole « + » en haut à droite de l'écran et choisir les climatiseurs du réseau ou les ajouter manuellement.

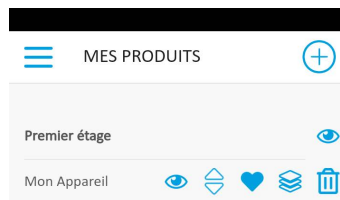

Figure 2-33

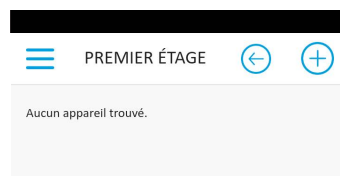

Figure 2-34

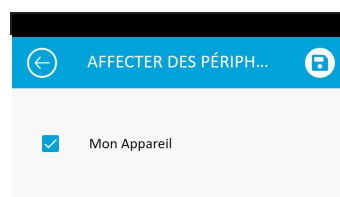

Figure 2-35

Il est possible d'associer un climatiseur au groupe même à travers ce même climatiseur.

Sélectionner l'avant-dernière icône sur la ligne du climatiseur (icône liste avec trois lignes) et cliquer sur l'option « Attribuer groupes » (Figure 2-36). Attribuer le climatiseur à un des groupes proposés dans la liste.

En cliquant sur l'option « Appliquer paramètres » les paramètres de ce climatiseur seront appliqués au groupe sélectionné.

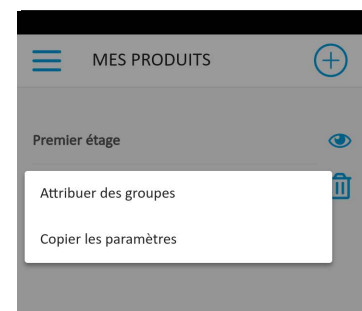

Figure 2-36

En ce qui concerne les groupes, après en avoir créé un dans la section « Groupes » comme expliqué dans le paragraphe précédent, il est possible d'associer les différents climatiseurs au groupe.

Cliquer sur l'œil dessiné à côté du nom du groupe, puis sur le symbole « + » et sélectionner les climatiseurs à associer. Sauvegarder ensuite avec l'icône en haut à droite.

CONTROLE DE PLUSIEURS DISPOSITIFS

Il est possible de gérer le même climatiseur avec plusieurs dispositifs (smartphone/tablette/pc).

Après la configuration avec le premier dispositif, il est possible de contrôler la machine avec un autre smartphone (ou tablette), en suivant la procédure décrite plus bas.

Avant toute chose, il faut se connecter au même réseau wi-fi que l'appareil à contrôler.

Installer aussi l'application «Technibel NEWRÊVE» sur le nouveau smartphone (ou tablette) et procéder comme illustré sur les figures 2-1, 2-2 et 2-3 de la page 13.

Le téléphone signale désormais que la connexion n'est pas établie avec le bon réseau wi-fi et qu'il faut se

connecter au réseau «NEWRÊVE» : ignorer l'avertissement, en cliquant sur la touche «**dispositifs**» située sous la barre de chargement (Figure 2-37).

Si vous êtes connecté au même réseau wi-fi que le NEWRÊVE, le téléphone effectue automatiquement une numérisation de tous les dispositifs « NEWRÊVE » connectés au réseau (Figure 2-38).

Après avoir trouvé le dispositif, la page générale de contrôle s'ouvre automatiquement et permet de commander le climatiseur même avec le deuxième smartphone (ou tablette).

N.B. Si la recherche ne trouve pas le climatiseur automatiquement, appuyer sur la touche « + ».

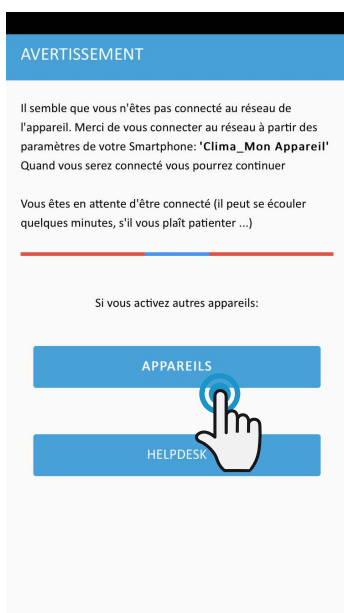

Figure 2-37

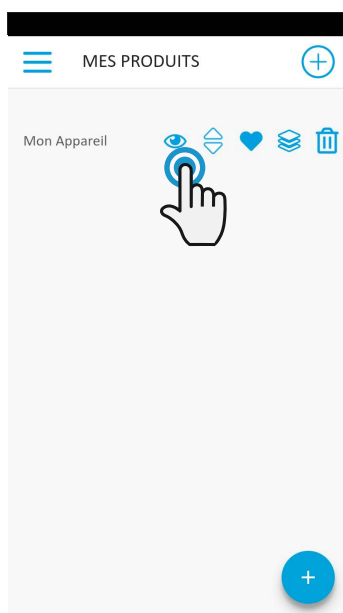

Figure 2-38

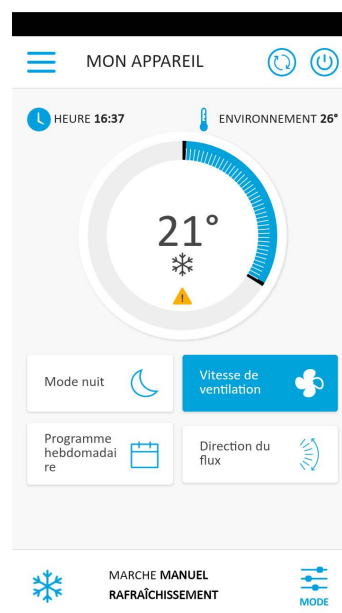



Figure 2-39

ON, OFF et RÉINITIALISATION DU RÉSEAU WI-FI

La fonction « réinitialiser » permet de reprendre la configuration depuis le début avec de simples passages :

- Appuyer longuement sur la touche  de l'écran du climatiseur pendant 10 secondes. Relâcher la touche lorsque l'écran affiche le message « On ». Si aucune touche n'est pressée dans les 10", le wi-fi du NEWRÊVE et reste visible et disponible avec le dernier nom configuré.
- Pour réinitialiser le climatiseur et ramener son réseau wi-fi à la configuration d'origine (appelée «Clima

», appuyer à nouveau sur la touche. Le sigle «**rSt**» s'affiche. Attendre 10", pour que l'opération se termine correctement. Il faut maintenant configurer le nouveau Wi-Fi du NEWRÊVE en suivant les indications fournies sur la figure 2-4.

- En maintenant encore une fois la touche  appuyée, l'état du wi-fi du NEWRÊVE passe en mode «**OFF**» : l'émetteur wi-fi sera donc éteint et n'apparaîtra plus sur le Smartphone ou la tablette.

1.19 Troubleshooting

Effet	Cause	Effet
Impossible de configurer le climatiseur sur le smartphone IOS	Les smartphones IOS ne relèvent pas automatiquement le réseau wi-fi renommé durant la configuration de l'application.	Ouvrir les paramètres du téléphone et sélectionner le réseau wi-fi du NEWRÊVE sous le nom attribué durant la configuration de l'application.
La configuration à distance n'a pas réussi	Le réseau wi-fi est faible.	Vérifier la puissance du signal
Impossible d'identifier le wi-fi du climatiseur	L'émetteur wi-fi est éteint ou le climatiseur est déjà configuré en mode « contrôle à distance »	Vérifier que l'appareil est alimenté
Impossible de configurer plusieurs climatiseurs d'une même maison	Deux ou plusieurs climatiseurs sont allumés pendant la configuration	Configurer un climatiseur à la fois : allumer un climatiseur à la fois, sans allumer les autres, et lancer la configuration.
Impossible de contrôler le climatiseur avec l'application	Le problème est lié à la version du climatiseur.	La version 1.0.42 permet de contrôler le climatiseur avec l'application. Vérifier la version du dispositif dans le menu de l'application : sous les options du menu doit être indiqué « firmware : 1.0.42 ». En cas de version précédente, contacter le service de Technibel.
Durant la configuration du contrôle à distance, le réseau wi-fi ne fonctionne pas	Le mot de passe contient des caractères spéciaux	Saisir un nouveau mot de passe composé uniquement des caractères alphanumériques autorisés : de «A» à «Z» et de «0» à «9»
Impossible d'accéder à la section de programmation du climatiseur	La programmation du NEWRÊVE est possible uniquement après avoir configuré le contrôle à distance	Contrôler, dans la section dédiée du menu de l'application, que le contrôle à distance a été configuré. Dans le cas contraire, procéder à la configuration en suivant les instructions de la page 15.
Immédiatement après avoir exécuté la configuration à distance, le nom du climatiseur est « TEMP »	Il s'agit d'un problème de synchronisation entre le climatiseur, le serveur et le smartphone.	Attendre quelques minutes. Ou éteindre et rallumer le climatiseur.
MQTT Server Problem	Entretien du serveur en cours	Patienter
Anomalies sur l'écran: erreurs E7, E6 et autres alarmes		Voir page 10.



Afficher les détails de l'appareil (s'il est configuré en mode autonome, il se connectera automatiquement à votre réseau)



Changer le nom de l'appareil (uniquement s'il est connecté au réseau wifi de la même)



Définissez votre appareil comme favori (l'appareil par défaut s'affichera au démarrage de l'application)



Liste des appareils



Supprimer l'appareil de la liste des appareils configurés



TECHNIBEL
NIBE ENERGY SYSTEMS FRANCE SAS
ZI RD 28 - rue du Pou du Ciel
01600 Reyrieux France
www.technibel.com