

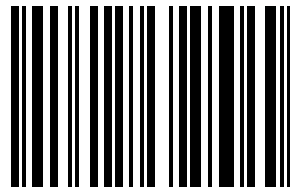

NOTICE D'UTILISATION
INSTRUCTION FOR USE



FR

1 Présentation

1.1 Introduction	2
1.2 Avertissements	2
1.3 Présentation de votre radiateur sèche-serviettes	4
1.4 Présentation du soufflant	5
1.5 Mise en marche du radiateur, du soufflant et de la commande à distance	6
1.6 Présentation de la commande à distance	6

2 Installation de votre radiateur sèche-serviettes et de sa commande à distance

1.2 Avertissements	8
2.2 Choix de l'emplacement du radiateur sèche-serviettes	10
2.3 Choix de l'emplacement de la commande à distance	10
2.4 Raccordement de l'appareil	10

3 Mise en service de la commande à distance

12

4 Utilisation de l'appareil

4.1 Marche / arrêt de la commande à distance	14
4.2 Marche / arrêt du Boost manuel	14
4.3 Réglage de la température souhaitée	15
4.4 Programmes journaliers P1 et P2	15
4.5 Programme hebdomadaire P3	17
4.6 Mode fil pilote	19
4.7 Détection d'ouverture / fermeture fenêtre	19
4.8 Voyants du soufflant	21
4.9 Étalonnage de la température de consigne	22
4.10 Paramétrage avancé de la commande à distance	22

5 Conseils d'entretien et de dépannage

5.1 Opérations d'entretien courant	24
5.2 Nettoyage du filtre	24
5.3 Résolution des problèmes	25
5.4 Remplacement des piles	27

6 Services et garantie

28

1. Présentation

1.1 Introduction

Madame, Monsieur,

Nous vous remercions d'avoir choisi ce radiateur sèche-serviettes.

Élaboré avec le plus grand soin selon notre charte qualité, nous vous en souhaitons une entière satisfaction. Pour profiter pleinement de toutes ses possibilités, nous vous invitons à lire attentivement cette notice et à la conserver à proximité de votre appareil.

Merci de votre confiance.

1.2 Avertissements



MISE EN GARDE : Pour éviter tout danger pour les très jeunes enfants, il est recommandé d'installer cet appareil de façon telle que le barreau chauffant le plus bas soit au moins à 600 mm au dessus du sol.



MISE EN GARDE (SOUFFLANT) : Pour éviter une surchauffe, ne pas couvrir l'appareil de chauffage.



Attention surface très chaude. Caution, hot surface.

ATTENTION - Certaines parties de ce produit peuvent devenir très chaudes et provoquer des brûlures. Il faut prêter une attention particulière en présence d'enfants et de personnes vulnérables.

Il convient de maintenir à distance les enfants de moins de 3 ans, à moins qu'ils ne soient sous une surveillance continue.

Les enfants âgés entre 3 ans et 8 ans doivent uniquement mettre l'appareil en marche ou à l'arrêt, à condition que ce dernier ait été placé ou installé dans une position normale

prévue et que ces enfants disposent d'une surveillance ou aient reçu des instructions quant à l'utilisation de l'appareil en toute sécurité et en comprennent bien les dangers potentiels. Les enfants âgés entre 3 ans et 8 ans ne doivent ni brancher, ni régler ni nettoyer l'appareil, et ni réaliser l'entretien de l'utilisateur.

Cet appareil peut être utilisé par des enfants âgés d'au moins 8 ans et par des personnes ayant des capacités physiques, sensorielles ou mentales réduites ou dénuées d'expérience ou de connaissance, s'ils (si elles) sont correctement surveillé(e)s ou si des instructions relatives à l'utilisation de l'appareil en toute sécurité leur ont été données et si les risques encourus ont été appréhendés. Les enfants ne doivent pas jouer avec l'appareil. Le nettoyage et l'entretien par l'utilisateur ne doivent pas être effectués par des enfants sans surveillance.

Cet appareil ne doit être branché ou raccordé, selon les règles et normes en application, que par une personne habilitée.

Le radiateur sèche-serviettes doit être utilisé conformément à l'usage auquel il est destiné et non comme console, chaise, jeu, échelle...

Il est protégé contre les projections d'eau et peut être installé dans le volume 2 (**voir chapitre 2.1**), sous réserve que les organes de régulation électrique ne puissent être touchés par une personne utilisant la baignoire ou la douche. Il ne doit pas être raccordé à une borne de terre.

L'alimentation électrique doit être protégée par un dispositif différentiel résiduel de courant assigné au plus égal à 30 mA, notamment dans le cas d'une installation dans un local contenant une baignoire ou une douche.

IMPORTANT Si le câble d'alimentation est endommagé, il doit être remplacé par le fabricant, son service après-vente ou des personnes de qualification similaire afin d'éviter un danger.

IMPORTANT L'appareil de chauffage ne doit pas être placé juste en dessous d'une prise de courant.
IMPORTANT Cet appareil n'est pas destiné à être utilisé à des altitudes au-delà de 2000 m.

Avant toute opération d'entretien, prenez soin d'arrêter votre soufflant par appui sur le bouton  de la commande à distance jusqu'à ce que le voyant marche/arrêt du soufflant soit éteint. Le soufflant émet alors deux signaux sonores.

Cet appareil de chauffage est rempli d'une quantité précise d'huile spécifique.

Les réparations nécessitant l'ouverture du réservoir d'huile ne doivent être effectuées que par le fabricant ou son service après-vente qui normalement doit être contacté en cas de fuite d'huile.

Lorsque l'appareil de chauffage est mis au rebut, respecter les réglementations concernant l'élimination de l'huile.

1.3 Présentation de votre radiateur sèche-serviettes

Votre radiateur sèche-serviettes contient un fluide hydractif chauffant grâce à une résistance totalement indépendante du soufflant. Cet appareil est livré prêt à l'emploi.

Il est bouchonné et rempli en usine d'une huile minérale thermique haute performance. Ce fluide, spécialement élaboré pour cet usage, ne nécessite aucun entretien particulier.

Dès la mise en chauffe de l'appareil, vous constaterez des phénomènes différents de ceux générés par un chauffage électrique conventionnel :

- la résistance électrique réchauffe le fluide qui se met progressivement et de façon naturelle en circulation à l'intérieur du radiateur ;
- les propriétés du fluide font que la température de surface du radiateur n'atteint un niveau optimal qu'au bout de 10 min environ, ce temps variant suivant les modèles et la température ambiante de la pièce lors de la mise en chauffe de l'appareil ;
- ce principe de fonctionnement garantit la constance et la durée de la chaleur émise, même lorsque la résistance n'est plus alimentée.

Cette résistance électrique est régulée par un boîtier récepteur infrarouge qui assure également le maintien de la pièce à la température désirée. Ce boîtier est piloté par la commande à distance fournie avec votre radiateur.

Pour garantir un fonctionnement efficace de votre appareil, **il est toutefois recommandé de ne pas le couvrir entièrement**. Du fait de l'élévation de température et grâce au coupe-circuit interne, il peut dans le cas contraire interrompre son fonctionnement.

Vous pourrez définir un **programme hebdomadaire P3** au moyen de la commande à distance. Ce programme permet de choisir la température de chauffe de votre radiateur jour par jour et heure par heure.

PRÉCONISATION RELATIVE À L'UTILISATION DES APPAREILS EN FINITION SPÉCIALE Parmi les différents états de surface du radiateur sèche-serviettes, notamment dans le cas d'appareils en finition chromée, inox ou aluminium, certains transmettent une plus forte sensation de chaleur au toucher. Il est conseillé de ne pas s'appuyer sur la façade de l'appareil lorsque celui-ci est en fonctionnement afin d'éviter tout risque de brûlure.

1.4 Présentation du soufflant

Votre radiateur sèche-serviettes est équipé d'un ensemble ventilateur + résistance chauffante appelé soufflant. L'apport de chaleur additionnelle, appelé boost, vous permet d'augmenter rapidement la température ambiante dans votre pièce.

Vous pourrez définir deux programmes journaliers P1 et/ou P2 au moyen de la commande à distance. Ces programmes permettent d'activer automatiquement la marche forcée de votre radiateur et/ou de votre soufflant chaque jour à une heure donnée et pour une durée déterminée (**voir chapitre 4.4**).

REMARQUE Il est essentiel de ne pas obstruer l'entrée et la sortie de l'air à travers le dispositif soufflant.

IMPORTANT Le soufflant de votre radiateur sèche-serviettes est muni d'une détection de « présence filtre ». Si le filtre est absent ou mal positionné, le dispositif soufflant ne peut pas fonctionner (**voir chapitre 5.2**).

1.5 Mise en marche du radiateur, du soufflant et de la commande à distance

La mise en marche du radiateur et du soufflant est centralisée sur la commande à distance.

Activez la commande à distance par un appui long sur son interrupteur marche/arrêt. Le soufflant émet alors un signal sonore.

Le radiateur sèche-serviettes et le soufflant sont alors prêts à recevoir les instructions de la commande à distance (*voir chapitre 4*).

1.6 Présentation de la commande à distance

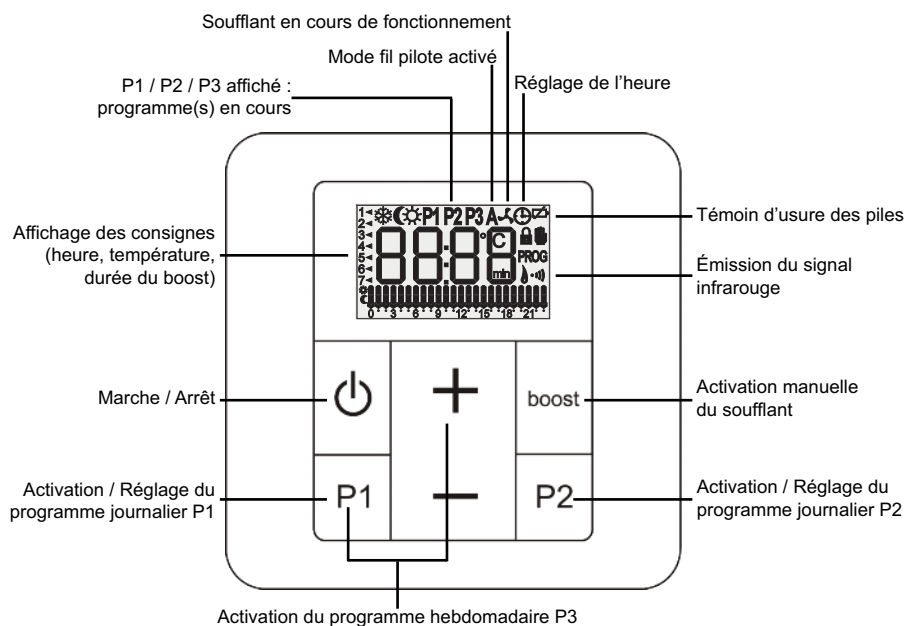

	Indicateur de réglage heure / jour
	Indicateur de jour (de la semaine)
	Indicateur de programme (sélectionné / en cours)
	Progression et mode de fonctionnement (Confort / Éco) du programme en cours
	Programmation en cours
	Indicateur de boost manuel (soufflant)
	Indicateur de dérogation de température
	Indicateur d'usure des piles
	Indicateur d'émission de signal
	Mode fil pilote activé

2. Installation de votre radiateur sèche-serviettes et de sa commande à distance

2.1 Avertissements

Le câble souple monté d'origine est destiné à être relié au réseau par l'intermédiaire d'un boîtier de connexion qui devra être placé derrière l'appareil, sans interposition d'une fiche prise de courant.

Dans une cuisine ou une salle de bains, le boîtier de connexion sera placé au moins à 25 cm du sol.

Au-delà des règles prescrites dans cette notice, l'installation doit être conforme aux normes européennes et françaises en vigueur, telles que CEI 60364.7.701 et NF C15-100, ainsi qu'aux règles de l'art.

Pour les pays autres que la France, l'installation doit être conforme aux normes en vigueur et aux règles de l'art du pays dans lequel il est mis en œuvre.

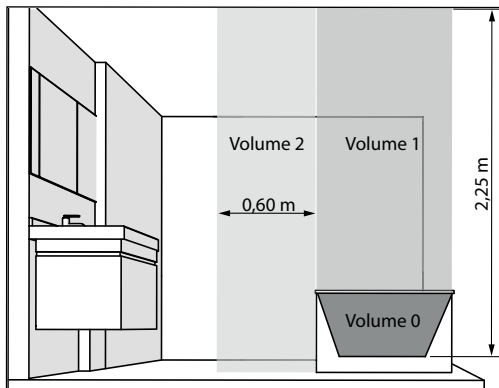

IMPORTANT L'exemple montré ici ne concerne que le cas d'une baignoire. Pour les autres types d'équipements de salle de bains, consultez obligatoirement votre installateur.

IMPORTANT L'installation doit être équipée d'un dispositif de coupure omnipolaire ayant une distance d'ouverture de contact d'au moins 3 mm.

IMPORTANT Procédez toujours à la coupure de l'alimentation électrique (disjoncteur + fil pilote) avant toute opération de raccordement.



À NOTER (CLASSE II - marché français) :

L'ajout d'une fiche de prise de courant est interdit.

Pour garantir la sécurité de votre installation, vous devez (voir figure ①) :

- disposer tout objet (meubles, chaises...) au minimum à 50 cm de la face avant de l'appareil pour favoriser la circulation de l'air,
- positionner le bas de l'appareil au minimum à 23 cm du sol,
- laisser au minimum 10 cm entre le haut de l'appareil et une tablette,
- utiliser un système de fixation adapté à la nature de votre mur,
- ne pas soumettre le radiateur à une humidité ambiante intensive ou permanente.

IMPORTANT Ce radiateur ne doit jamais être installé avec son soufflant en position haute (voir figure ②).

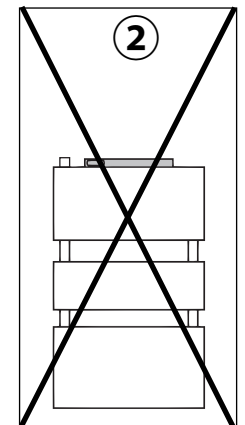

**À NOTER :**

Lors de la pose de votre radiateur sèche-serviettes, assurez-vous de ne pas le faire reposer sur le dispositif soufflant ni sur son boîtier électrique (voir figure ③).

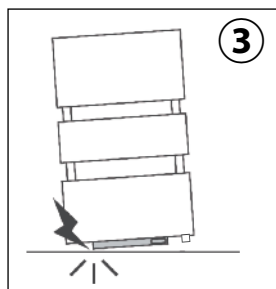

2.2 Choix de l'emplacement du radiateur sèche-serviettes

Pour profiter pleinement de votre appareil et pour votre plus grand confort, nous vous recommandons de réaliser l'installation si possible à proximité des emplacements à fortes déperditions (fenêtres, portes, etc.).

Vous trouverez dans l'emballage de votre appareil une notice de montage complète.

2.3 Choix de l'emplacement de la commande à distance

La commande à distance doit être située impérativement dans la pièce où se trouve votre sèche-serviettes, à une distance de 8 m maximum de ce dernier. Il faut de préférence placer la commande à distance en visée directe et sans obstacle (mur, meuble, etc.) afin d'assurer une bonne réception du signal infrarouge.

Elle peut être fixée au mur ou posée sur son socle fourni (**voir chapitre 3**). Avant toute fixation définitive, et après raccordement électrique de votre sèche-serviettes, réalisez un test de fonctionnement. Assurez-vous pour cela qu'aucun objet ne perturbera la transmission entre la commande à distance et le récepteur infrarouge de votre radiateur sèche-serviettes.

2.4 Raccordement de l'appareil

Les caractéristiques techniques de votre radiateur sont indiquées sur son étiquette signalétique.

Veillez à en prendre note préalablement à son installation et à toute demande d'intervention SAV.

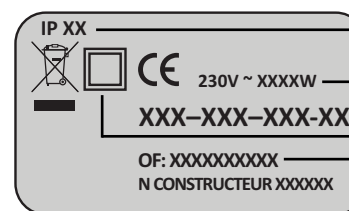

IP : indice de protection de votre appareil contre la pénétration des solides et les projections d'eau
 Tension et puissance à respecter lors de l'installation
 Référence de l'appareil
 Classe II : double isolation
 OF : numéro de fabrication

Le raccordement au réseau électrique doit être effectué en respectant :

- la tension indiquée sur l'étiquette signalétique ;
- les couleurs conventionnelles :
 - bleu ou gris : neutre
 - marron : phase
 - noir : fil pilote

PRINCIPE DE RACCORDEMENT AVEC FIL PILOTE (CLASSE II - marché français) :

Votre appareil est muni d'un fil pilote lui permettant d'être raccordé à une centrale de programmation fil pilote (non fournie avec l'appareil).

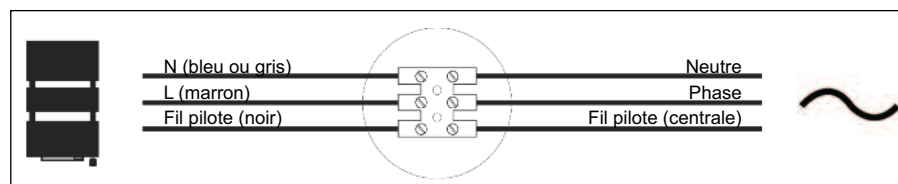

PRINCIPE DE RACCORDEMENT SANS FIL PILOTE (CLASSE II - marché français) :

Si le fil pilote n'est pas raccordé, la sécurité impose de l'isoler. Il ne doit en aucun cas être raccordé à la terre.

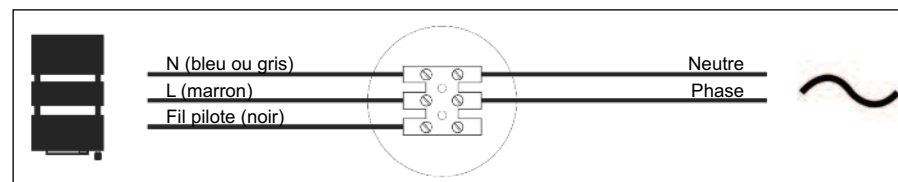

PRINCIPE DE RACCORDEMENT AVEC FICHE DE PRISE DE COURANT MONTÉE D'ORIGINE (CLASSE I) :

Pour les pays autres que la France, l'installation doit être conforme aux normes en vigueur et aux règles de l'art du pays dans lequel elle est mise en œuvre.

Le câble souple monté d'origine est destiné à être relié au réseau par l'intermédiaire d'une fiche de prise de courant.

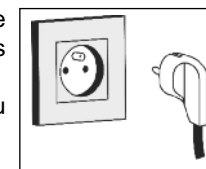

3. Mise en service de la commande à distance

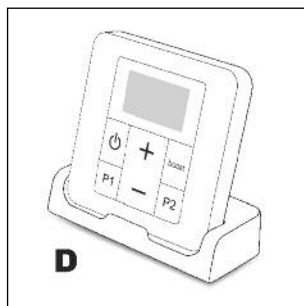
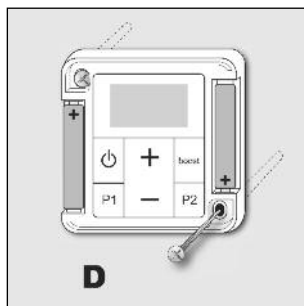
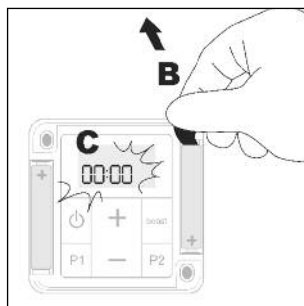
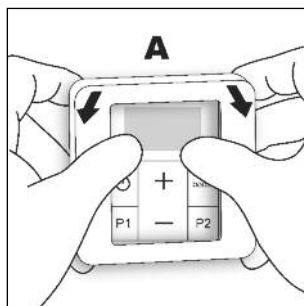

Enlevez le cadre en faisant levier (A). Retirez la languette d'activation des piles (B), puis repositionnez le cadre.

Une phase d'initialisation s'enclenche et l'écran affiche pendant 4 secondes la totalité des informations disponibles.

L'écran de réglage de l'heure 00:00 s'affiche ensuite, l'icône  clignote. Appuyez aussitôt sur les touches **+** ou **-** pour mettre à l'heure votre commande à distance.

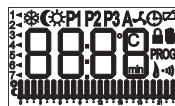

Un appui prolongé sur les touches **+** ou **-** vous permet d'accélérer ce réglage. À la fin du réglage, appuyez sur la touche **P2** pour passer au réglage du jour.

Le curseur d'indication du jour ◀ à gauche de l'écran se positionne sur 1. Appuyez sur les touches **+** ou **-** pour choisir le jour de la semaine.

Appuyez sur la touche **P1** si vous souhaitez revenir au réglage de l'heure.

Appuyez sur la touche **P2** pour confirmer la fin du réglage de l'heure et du jour. L'écran affiche l'émission du signal de la commande. Appuyez sur la touche **P1** si vous souhaitez revenir au réglage du jour.

Appuyez à nouveau sur la touche **P2**, heure et jour sont alors enregistrés et l'écran affiche le mode de fonctionnement en cours.

Veillez suivre les instructions ci-après en cas d'erreur lors de la procédure de réglage de l'heure.

RÉGLAGE DE L'HEURE ET DU JOUR

Le réglage de l'heure et du jour peut se faire ultérieurement en respectant la procédure suivante :

Vérifiez que la commande à distance est allumée.

Accédez au réglage par un appui long et simultané sur les touches **P1** et **P2**.

Une fois à l'intérieur de la procédure de réglage :

- Appuyez sur la touche **P1** pour revenir au réglage précédent ;
- Appuyez sur la touche **P2** pour passer au réglage suivant.

L'heure s'affiche.

Régalez l'heure par appuis sur **+** ou **-**. Un appui prolongé sur les touches **+** ou **-** vous permet d'accélérer ce réglage.

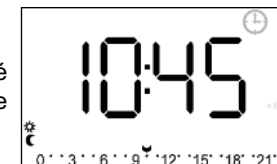

Les jours s'affichent.

Appuyez sur les touches **+** ou **-** pour choisir le jour de la semaine.

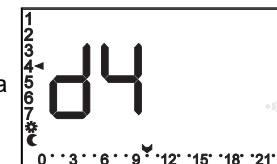

L'écran affiche un signal de test de la commande.

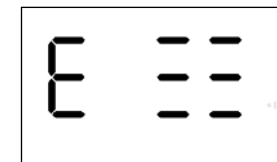

L'écran affiche la fin de la procédure.

Appuyez sur la touche **P2**, heure et jour sont enregistrés et l'écran affiche la température de consigne.

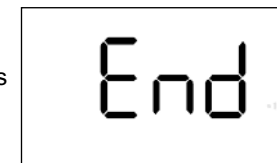

4. Utilisation de votre appareil

4.1 Marche / arrêt de la commande à distance

Vous pouvez allumer (le soufflant émet un signal sonore) ou éteindre (le soufflant émet deux signaux sonores) la commande à distance par un appui long sur le bouton  de la commande à distance (plus de 2 secondes).

La commande à distance doit être éteinte pour accéder aux paramètres avancés (*voir chapitre 4.10*).



À NOTER :

L'arrêt de la commande à distance entraîne la mise en veille du soufflant.

4.2 Marche / arrêt du Boost manuel

Un appui sur la touche **BOOST** vous permet de démarrer le soufflant pour une **durée pré réglée** (*voir chapitre 4.10*, paramètre 0 pour la modifier). Le voyant Boost du soufflant **s'allume** pendant toute la durée du boost manuel.

Une fois le boost démarré, vous pouvez **ajuster** cette durée entre 15 et 120 minutes par intervalles de 15 minutes par appuis successifs sur les touches **+** ou **-**. Vous pouvez l'interrompre à tout moment par appui sur la touche **BOOST**.

Le symbole  apparaît pendant toute la durée du boost manuel. Le temps restant s'affiche et défile jusqu'à la fin de la durée choisie.



À NOTER :

Le temps total de fonctionnement en continu du soufflant ne peut excéder **2 heures** (soit 120 minutes). Une interruption automatique de **5 minutes** est prévue après 2 heures de fonctionnement en continu.



À NOTER :

À la fin d'un boost, votre soufflant met environ **5 secondes** à s'arrêter définitivement afin d'évacuer la chaleur résiduelle.

4.3 Réglage de la température souhaitée

Vous pouvez régler la **température de consigne** souhaitée en appuyant sur les touches **+** ou **-** de votre commande à distance sur une plage de 7 à 28°C.

21.0°C

Le réglage de la température souhaitée est impossible lorsqu'un boost manuel est en cours. Si vous souhaitez modifier la température, arrêtez le boost manuel en appuyant sur la touche **BOOST**. Réglez ensuite la température souhaitée, relancez le boost manuel en appuyant à nouveau sur la touche **BOOST**.

4.4 Programmes journaliers P1 et P2

Les fonctions P1 et P2, lorsqu'elles sont activées, vous permettent de lancer tous les jours à la même heure un ou deux programmes automatiques. Les réglages de P1 et de P2 sont indépendants.

En accédant au paramétrage avancé de votre commande à distance, vous pouvez choisir de déclencher :

- une marche forcée du **radiateur** seul,
- ou un boost **soufflant**,
- ou une marche forcée du **radiateur** + un boost **soufflant** (mode par défaut).

Le paramètre sélectionné sera fonctionnel pour les programmes P1 et P2 (*voir chapitre 4.10*, paramètre 3).

Les durées du boost soufflant comme de la marche forcée peuvent être modifiées (*voir chapitre 4.10*, paramètres 1 et 2).

IMPORTANT Le démarrage d'un boost manuel pendant que P1 et/ou P2 sont actifs n'annulera pas les programmations existantes qui se dérouleront comme prévu.

4.4.1 Activer / Désactiver un programme journalier

Un appui court sur **P1** ou **P2** vous permet d'activer/désactiver le programme P1 ou P2. L'affichage sur l'écran du symbole P1 ou P2 vous indique son activation.

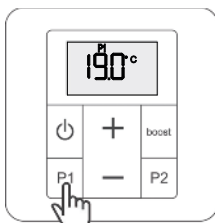

P1 activé

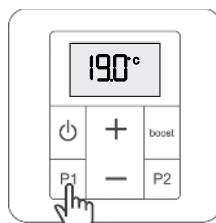

P1 non activé

Lorsque l'heure de démarrage d'un programme est atteinte, l'icône boost  s'affiche. Le symbole du programme concerné (P1 ou P2) clignote. Il continuera de clignoter pendant toute la durée du programme pour indiquer son exécution.

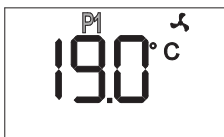

Pour interrompre le programme en cours de fonctionnement, un appui court sur **P1** ou **P2** est nécessaire. Le symbole du programme actif arrête de clignoter. Le programme continuera de se répéter normalement les jours suivants.

4.4.2 Réglage d'un programme journalier

A Un appui long sur **P1** ou **P2** permet de régler l'heure souhaitée de démarrage du programme sélectionné.

Les symboles P1 ou P2 et  clignotent, et l'heure de démarrage du programme P1 ou P2 s'affiche.

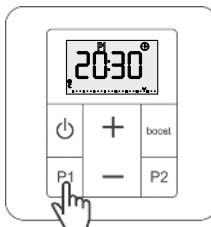

B L'heure de démarrage du programme P1 ou P2 peut être ajustée par intervalles de **15 minutes** en appuyant sur les touches **+** et **-**.

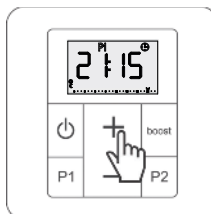

C Un appui court sur **P1** ou **P2**, vous permet de sortir du réglage.

L'heure de démarrage est mémorisée et P1 ou P2 est activé.

10 secondes sans appui sur une touche durant le réglage vous feront sortir de celui-ci sans enregistrer.

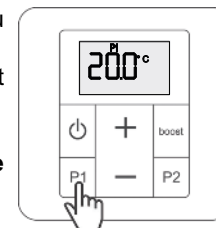

4.5 Programme hebdomadaire P3

Il est nécessaire de régler l'horloge avant toute sélection du programme P3.

Le programme hebdomadaire P3 vous permet de définir votre programme personnalisé pour chaque heure et chaque jour de la semaine.

Il alterne le passage de votre appareil du mode Confort au mode Éco en fonction de l'heure.

La température de Confort est celle que vous avez définie au *chapitre 4.3*
La température Éco est égale à la température de Confort moins 3,5°C.

Exemple : votre température de consigne est de 20°C, la température Éco est donc égale à $(20-3,5) = 16,5^\circ\text{C}$



À NOTER :

Le programme hebdomadaire P3 agit uniquement sur le fonctionnement du radiateur et non sur celui du soufflant.

4.5.1 Activer / Désactiver le programme P3

Un appui court sur **P1** et **+** vous permet d'activer le programme P3. L'affichage sur l'écran du symbole P3 et de la barre de progression du programme vous indique son activation et le mode de chauffe en cours.

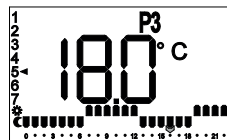

Par défaut c'est le programme P3 prédéfini qui sera activé.

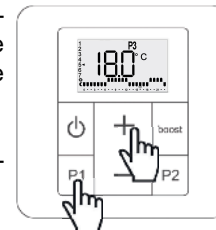

Un nouvel appui sur **P1** et **+** permet de désactiver le programme P3.

DÉROGATION :

Vous pouvez à tout moment appuyer sur les touches **+** et **-** pour modifier la température à votre convenance.

Le symbole  s'affiche pour signaler la dérogation au programme en cours.

Le programme reprendra son déroulement normal au prochain changement de consigne.



À NOTER :

Vous pouvez toujours utiliser votre soufflant durant le déroulement de P3.
Appuyez sur **P1** ou **P2** pour activer les programmes P1 et/ou P2.
Appuyez sur **BOOST** pour lancer un boost manuel.
À la fin du boost manuel ou des programmes P1 et/ou P2, le programme P3 poursuit son fonctionnement normal.

4.5.2 Réglage du programme P3

Pour chaque heure de chaque journée, vous pouvez décider de placer votre radiateur en mode ÉCO ☾ ou CONFORT ⚙️.

Un appui long sur **P2** et **BOOST** permet d'accéder au réglage du programme hebdomadaire P3.

Les jours de la semaine sont affichés à gauche de l'écran, les heures de la journée sont affichées en bas de l'écran. Les curseurs à gauche et en bas désignent le jour et l'heure en cours de programmation.

L'écran affiche le jour de départ D1 pendant 3 secondes. Il affiche ensuite l'heure de départ 00:00. Le symbole PROG et la première heure de la journée clignotent.

A Un appui sur la touche **+** programme l'heure sélectionnée en mode **CONFORT** et passe à l'heure suivante.

Un appui sur la touche **-** programme l'heure sélectionnée en mode **ÉCO** et passe à l'heure suivante.

Le défilement des heures d'une journée se poursuit tant que vous n'avez pas changé de jour.

Après avoir programmé la dernière heure vous passerez automatiquement au jour suivant (l'écran affiche le numéro du jour pendant 3 secondes).

B Un appui court sur la touche **P2** passe le programme au jour suivant, il se positionne sur 00:00.

Un appui court sur la touche **P1** revient au jour précédent et se positionne sur 00:00.

L'écran affiche le numéro du jour pendant 3 secondes.

Un appui long sur la touche **P2** passe au jour suivant en copiant le programme journalier en cours, le curseur se positionne sur 00:00.

Un appui long sur la touche **P1** revient au jour précédent en copiant le programme journalier en cours, le curseur se positionne sur 00:00.

L'écran affiche le numéro du jour pendant 3 secondes.

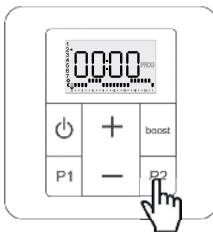
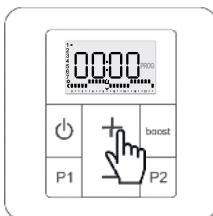
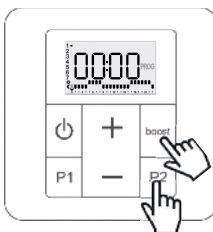

C Un appui court sur la touche **P2** permet de quitter la programmation une fois atteint le jour 7.

4.6 Mode fil pilote

Votre sèche-serviettes peut recevoir à distance des ordres de fonctionnement provenant d'une centrale de programmation fil pilote (non fournie avec votre appareil).

Les modes transmis par la centrale sont ARRÊT CHAUFFAGE, HORS-GEL, ÉCO, CONFORT, CONFORT -1°C et CONFORT -2°C.

Réglez sur votre commande à distance la température de consigne souhaitée (*voir chapitre 4.3*).

Appuyez sur **P2** et **+** pour activer le mode fil pilote.

L'icône **A** s'affiche sur l'écran de la commande à distance.

Appuyez à nouveau sur **P2** et **+** pour désactiver le mode fil pilote. L'icône **A** disparaît de l'écran.

L'affichage par défaut sélectionné dans les paramètres avancés (heure ou température) reste actif durant le pilotage de votre appareil par la centrale.

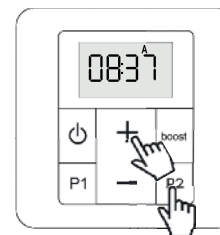

Reportez-vous ensuite à la notice de votre centrale de programmation pour plus d'informations concernant l'utilisation de votre radiateur avec celle-ci.

Ordre centrale			Mode
Confort	Vert fixe	Vert fixe	Vert fixe
Éco	Vert fixe	Éteint	Vert clignotant (lent)
Hors-gel	Vert fixe	Éteint	Vert clignotant (rapide)
Arrêt	Vert fixe	Éteint	Éteint

La centrale de programmation pilote uniquement le sèche-serviettes et non le soufflant.



À NOTER :

Il est toujours possible de lancer un boost manuel durant le fonctionnement en mode fil pilote.

Par contre il est impossible de lancer un programme P1, P2 ou P3.



À NOTER :

Tout changement de mode de fonctionnement demandé par la centrale de programmation mettra fin aux effets d'une détection de fenêtre ouverte (*voir chapitre 4.7*).

4.7 Détection d'ouverture / fermeture fenêtre

Votre radiateur peut détecter une chute de température significative liée, par exemple, à l'ouverture prolongée d'une fenêtre en hiver. Il adapte alors son fonctionnement automatiquement afin de vous faire réaliser des économies d'énergie.

Lorsqu'une ouverture de fenêtre est détectée, le **voyant marche/arrêt du soufflant clignote en vert**.

IMPORTANT Afin de profiter de cette fonction, votre radiateur doit être positionné près de l'ouvrant sans interposition d'un meuble ou d'un quelconque objet. La qualité de la détection d'ouverture / fermeture de fenêtre dépendra de nombreux facteurs tels que l'emplacement de l'appareil, la rapidité de la chute / remontée de température dans la pièce, etc.

IMPORTANT La mesure de la température de la pièce est réalisée au niveau du radiateur.

Après avoir ouvert une fenêtre, votre appareil devrait détecter la baisse de température liée à celle-ci sous **15 minutes**. Il va alors adapter son mode de fonctionnement en passant automatiquement en température hors-gel (7°C).

Lorsque la température de votre pièce remonte suite à la fermeture de la fenêtre, le radiateur doit sous 15 minutes reprendre le fonctionnement qu'il avait avant le déclenchement de la détection.

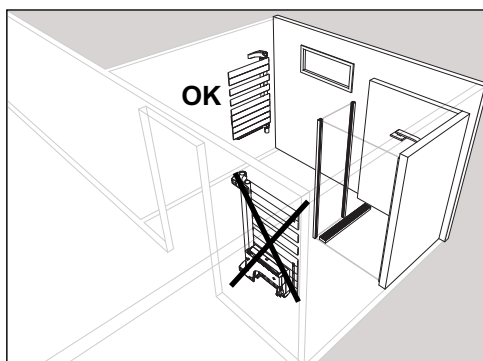

Par défaut la fonction de détection d'ouverture / fermeture de fenêtre est **activée** sur votre appareil.

Vous pouvez activer ou désactiver cette fonction en modifiant le **paramètre 9** des paramètres avancés (**voir chapitre 4.10**).





À NOTER :

Le **boost soufflant manuel ou programmé** désactive la fonction de détection d'ouverture / fermeture de fenêtre.

La détection reprendra entre **30 minutes** (durée généralement constatée) et **2 heures** après la fin du boost afin de permettre à la sonde de régulation de retrouver un niveau de température normal.

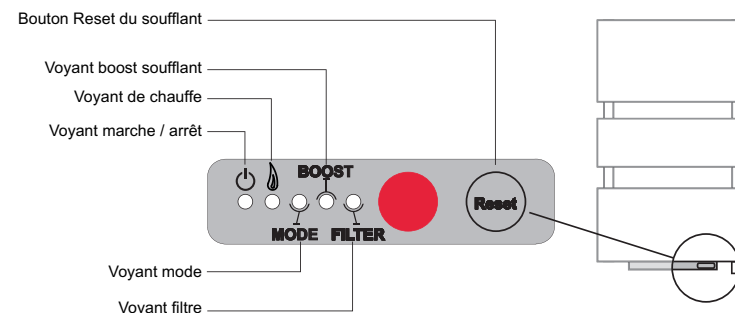
4.8 Voyants du soufflant



Le **voyant marche/arrêt**  indique, lorsqu'il est **allumé en vert fixe**, que votre appareil est en marche.

Le **voyant marche/arrêt**  indique, lorsqu'il **clignote en vert**, qu'une ouverture de fenêtre a été détectée (si la fonction de détection a été activée - **voir chapitre 4.7**).

Le **voyant de chauffe**  indique lorsqu'il est **allumé en vert** que la résistance chauffante du radiateur est alimentée.

Le **voyant de chauffe**  indique lorsqu'il est **allumé en rouge** qu'une erreur de sonde de régulation a été détectée (**voir page 26**).

Le **voyant Mode** indique, lorsqu'il est **allumé en vert fixe** :

- que votre appareil n'est pas relié à une centrale de programmation ;
- **ou** que votre appareil est piloté par une centrale de programmation et que celle-ci envoie un ordre de mode Confort.

Le **voyant Mode** indique, lorsqu'il **clignote en vert**, que votre appareil est piloté par une centrale de programmation et que celle-ci envoie un ordre autre que le mode Confort (Confort -1°, Confort -2°, Éco, Hors-gel, Arrêt chauffage).

Le **voyant Boost** indique, lorsqu'il est **allumé en vert fixe**, que votre soufflant chauffe.

Le **voyant Boost** indique, lorsqu'il est **allumé en rouge fixe**, une surchauffe ou une erreur de sonde sur votre soufflant (**voir page 26**).

Le **voyant Filter** indique, lorsqu'il **clignote en rouge**, l'absence ou le mauvais positionnement du filtre sur le soufflant.

Le **voyant Filter** indique, lorsqu'il est **allumé en rouge fixe**, le besoin de nettoyer le filtre (**voir chapitre 5.2**).

REMARQUE Le fonctionnement du soufflant et du radiateur électrique sont indépendants. Votre soufflant peut donc fonctionner lorsque votre radiateur ne chauffe pas et inversement.

4.9 Étalonnage de la température de consigne

Si vous observez après plusieurs jours de fonctionnement de votre radiateur un écart entre la température constatée dans votre pièce et la température programmée sur l'appareil, vous pouvez effectuer l'étalonnage de votre radiateur par intervalles de 0,5°C en respectant la procédure ci-dessous.

Accédez aux paramètres avancés (**voir chapitre suivant**). Appuyez plusieurs fois sur la touche **P2** pour atteindre la fonction d'étalonnage de la température de consigne (paramètre 4).

1) Le paramètre affiche l'étalonnage existant (**par défaut 0,0°C**).

2) Mesurez la température ambiante à proximité du radiateur à l'aide d'un thermomètre de référence. **NOTE** : votre thermomètre doit être situé au centre de la pièce à une hauteur de 1m30 environ, sans interposition de meuble entre le thermomètre et le radiateur.

3) Si la mesure de température ambiante diffère de la température de consigne de votre appareil, appuyez sur les touches - ou + pour les faire correspondre.

EXEMPLE :

Vous mesurez 19° dans votre pièce alors que la température de consigne réglée sur votre commande à distance est de 20°. Appuyez deux fois sur la touche + lorsque vous êtes dans le paramètre 4 jusqu'à ce que la commande affiche +1°C (**soit 19+1=20°C**).

4.10 Paramétrage avancé de la commande à distance

Certains paramètres de votre commande à distance sont ajustables. Les informations ci-dessous vous permettront d'accéder à ces derniers et de les modifier en fonction de votre utilisation.

L'accès au paramétrage se fait lorsque la commande à distance est éteinte. Effectuez si nécessaire un appui long sur  pour l'éteindre (le soufflant émet deux signaux sonores).

Une fois la commande éteinte, un appui long et simultané sur les touches **P1** et **P2** permet d'accéder au menu. Les informations suivantes s'afficheront alors sur l'écran de votre commande :



Un appui sur **P2** vous permet d'accéder au paramètre suivant. (0 → 1 → 2...)
Un appui sur **P1** vous permet de revenir au paramètre précédent. (2 → 1 → 0)

N°	Paramètre	Description	Valeur par défaut	Réglage
0	Durée du boost manuel	Réglable de 15 à 120 minutes par intervalles de 15 minutes	30 minutes	Appui sur touche + ou -
1	Durée du programme P1	Réglable de 15 à 120 minutes par intervalles de 15 minutes	- Si paramètre 3 = 0 ou 2 : 30 minutes	Appui sur touche + ou -
			- Si paramètre 3 = 1 : 60 minutes	
2	Durée du programme P2	Réglable de 15 à 120 minutes par intervalles de 15 minutes	- Si paramètre 3 = 0 ou 2 : 30 minutes	Appui sur touche + ou -
			- Si paramètre 3 = 1 : 60 minutes	
3	Type de programme P1/P2	Valeur 0 (soufflant seul), 1 (radiateur en marche forcée) ou 2 (radiateur en marche forcée + soufflant)	2	Appui sur touche + ou -
4	Étalonnage température de consigne	Réglable de -5,0°C à 5,0°C par intervalles de 0,5°C	0,0°C	Appui sur touche + ou -
5	Étalonnage température ambiante	Non disponible sur ce modèle	0	
6	Type d'énergie	Non disponible sur ce modèle	1	
7	Affichage par défaut	Valeur 0 (heure) ou 1 (température de consigne)	1	Appui sur touche + ou -
8	Affichage numéro de version et réinitialisation	Retour aux paramètres usine.	x.x	Appui 10 sec sur touche +
		L'heure doit alors être réglée à nouveau.		
9	Fonction détection ouverture / fermeture fenêtre	Valeur 0 (fonction désactivée) ou 1 (fonction activée)	1	Appui sur touche + ou -
End	Affichage sortie des paramétrages	Sortie du menu de paramétrage		Appui sur P2

5. Conseils d'entretien et de dépannage

5.1 Opérations d'entretien courant

Le choix des meilleurs matériaux et la qualité du traitement de surface protègent votre appareil de la corrosion et des chocs.

Pour une durée de service optimale de votre radiateur, nous vous recommandons de suivre les conseils suivants :

- Pour l'entretien des parois extérieures (hors parties électriques), n'utilisez pas de produit abrasif ou corrosif mais simplement de l'eau savonneuse tiède.
- Pour nettoyer le soufflant ainsi que la commande à distance, utilisez un chiffon doux et sec, sans solvant.

5.2 Nettoyage du filtre

Avec le temps, la poussière accumulée peut provoquer le colmatage du filtre situé à l'arrière de votre soufflant. Un nettoyage régulier de celui-ci est donc nécessaire pour que le soufflant puisse assurer correctement sa fonction.

Après environ **70 heures de fonctionnement** du soufflant, celui-ci s'arrête automatiquement. Le voyant d'alarme FILTER s'allume pour vous indiquer la nécessité de nettoyer le filtre.

Tirez le filtre situé à l'arrière du soufflant et nettoyez-le à l'eau tiède (laissez ensuite sécher) ou à l'aide d'un aspirateur.

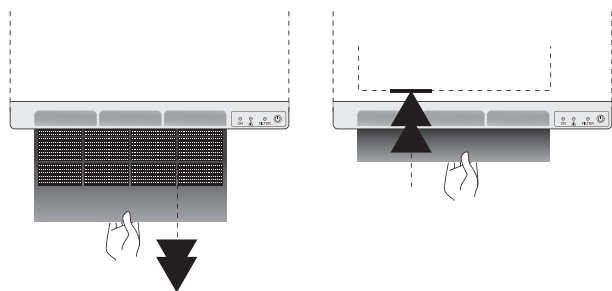

Après nettoyage, remplacez le filtre dans son logement et bloquez-le dans sa position initiale. Appuyez sur la touche **RESET** du soufflant pendant 5 secondes ; le voyant FILTER s'éteint et le boost redémarre si le soufflant était en fonction avant le retrait du filtre.



À NOTER :

Le soufflant ne se remettra pas en marche si le filtre n'a pas été extrait pendant au moins **30 secondes**.

5.3 Résolution des problèmes

Malgré tout le soin apporté à la fabrication de nos produits, vous pourrez parfois rencontrer des erreurs de fonctionnement faciles à résoudre. Consultez le tableau suivant au moindre problème, vous y trouverez sans doute la solution.

Si toutefois vous ne parvenez pas à résoudre le souci rencontré, veuillez contacter le service S.A.V. de votre fournisseur.

COMMANDE À DISTANCE

Problème	Diagnostic	Opérations à effectuer	Redémarrage
Aucun affichage.	Problème de piles.	Changer les piles.	Voir chapitre 5.4
	La télécommande à distance est éteinte.	Appui long sur  .	
L'heure clignote.	Réglage de l'heure non effectué.	Régler l'heure.	Voir chapitre 3
La température de consigne ne correspond pas à la température constatée dans la pièce.	Il y a un décalage dans la mesure effectuée par la sonde de température.	Étalonner la commande à distance.	Voir chapitre 4.8, paramètre 4



FIL PILOTE

Problème	Diagnostic	Opérations à effectuer	Redémarrage
Le radiateur ne répond plus aux ordres du fil pilote.	Le fil pilote est peut-être mal branché.	Vérifier la connexion du fil pilote.	Voir chapitre 2.4
La température de la pièce ne correspond pas au niveau de température souhaité indiqué sur la commande à distance.	Le fil pilote est peut-être relié à une centrale de programmation qui prend le pas sur la commande à distance.	Régler la centrale de programmation en mode Confort pour que le niveau de température souhaité de la commande à distance soit pris en compte.	Voir chapitre 4.6

SOUFFLANT

Problème	Diagnostic	Opérations à effectuer	Redémarrage
Le voyant BOOST s'allume en ROUGE.	Le soufflant est en surchauffe.	<ul style="list-style-type: none"> Éteindre le soufflant à l'aide du bouton  de la commande à distance et vérifier que le voyant Boost du soufflant est éteint. Vérifier qu'une serviette ou tout autre objet n'obstrue pas la circulation de l'air dans le soufflant. Vérifier l'état du filtre et le nettoyer si nécessaire. Repositionner correctement le filtre dans son logement. 	<ul style="list-style-type: none"> Attendre quelques minutes puis appuyer sur le bouton Reset du soufflant pendant 5 secondes pour le réinitialiser (le voyant Boost s'éteint). Rallumer votre soufflant et vérifier que le voyant Boost est éteint. Le soufflant est alors prêt à recevoir l'instruction de la commande à distance pour se déclencher à nouveau (voir chapitre 4.1).
Le voyant de chauffe  s'allume en ROUGE.	Problème de sonde de température.	Contactez votre installateur.	
Le soufflant s'arrête et ne redémarre pas.	Période de temporisation.	Laisser le soufflant refroidir.	Voir chapitre 5.2
Le soufflant ne démarre pas.	Perte du signal de la commande à distance.	Vérifier le signal de la commande à distance : <ul style="list-style-type: none"> déplacer la commande ou vérifier les piles ou vérifier que la commande fonctionne. 	Effectuer un test de réception.
	Le soufflant est éteint.	Appuyer sur le bouton  de la commande à distance.	
	Problème d'alimentation électrique.	Contrôler l'installation électrique.	
Le voyant FILTER clignote.	Le filtre est absent ou mal positionné.	Repositionner correctement le filtre nettoyé dans son logement, le voyant FILTER s'éteint alors.	Le soufflant est prêt à recevoir l'instruction de la commande à distance pour se déclencher (voir chapitre 4.1).
Le voyant FILTER s'allume.	Après une utilisation d'environ 70 heures, le voyant FILTER s'allume pour indiquer la nécessité de nettoyer le filtre.	<ul style="list-style-type: none"> Tirer le filtre situé à l'arrière du soufflant et le nettoyer à l'eau tiède ou à l'aide d'un aspirateur (au moins 30 secondes). Remettre en place le filtre en vous assurant que la grille est en position haute. 	Appuyer sur le bouton Reset pendant 5 secondes pour réinitialiser le soufflant et vérifier que le voyant FILTER est éteint.

RADIATEUR SÈCHE-SERVIETTES

Problème	Diagnostic	Opérations à effectuer	Redémarrage
Le radiateur ne chauffe pas.	Le voyant de chauffe  est éteint.	Vérifier le signal de la commande à distance : <ul style="list-style-type: none"> déplacer la commande ou vérifier les piles ou vérifier que la commande fonctionne. Appuyer sur la touche + pour augmenter la température souhaitée.	Effectuer un test de réception. Voir chapitre 4.3
	Le voyant marche/arrêt est éteint.	Appuyer sur le bouton +	Voir chapitre 2.4
	Le voyant de chauffe  est allumé.	Contrôler la résistance électrique de l'appareil.	Contactez votre installateur.
	Le voyant de chauffe  clignote.	Contrôler la sonde de température.	Contactez votre installateur.
L'appareil fonctionne en mode hors-gel (température de consigne à 7°).	La détection d'ouverture/fermeture fenêtre est activée et une ouverture a été détectée.	Désactiver la détection d'ouverture / fermeture fenêtre si vous ne souhaitez pas que votre appareil passe automatiquement en mode hors-gel.	
Le radiateur continue de chauffer normalement alors qu'une fenêtre est ouverte depuis plus de 15 minutes.	La fonction «Détection de fenêtre» n'est pas activée.	Activer la fonction (voir chapitre 4.10).	

5.4 Remplacement des piles

Lorsque le témoin d'usure des piles  apparaît, vous disposez de quelques jours pour changer celles-ci (2 piles alcalines 1,5V de type LR03 ou AAA ; l'utilisation de piles rechargeables est déconseillée).

Lors d'un remplacement des piles, les paramètres de la commande à distance sont conservés (exemple : programmations P1 et P2) à l'exception du réglage de l'heure.

Des précautions sont à prendre :

- respecter les polarités +/- ;
- ne pas jeter les piles usagées n'importe où (dans un souci de respect de l'environnement, vous devez rapporter les piles usagées dans un lieu de collecte).

Pour la manipulation à effectuer, **voir chapitre 3**

6. Services et garantie

Service après-vente

En cas de non fonctionnement de votre radiateur sèche-serviettes, ou pour vous procurer des pièces détachées, contactez votre installateur ou votre revendeur.

Au préalable, pour permettre la bonne compréhension et un traitement rapide du problème, assurez-vous d'avoir bien relevé :

- les éléments figurant sur l'étiquette signalétique de l'appareil (**voir chapitre 2.4**),
- la référence commerciale figurant sur votre facture d'achat datée,
- le numéro de version de la commande à distance (**voir chapitre 4.10**, paramètre 8).

Garantie

(Voir conditions générales de vente dans le pays concerné)

Votre radiateur électrique est garanti 2 ans contre tout défaut de fabrication à compter de la date de livraison.

Annulation de la garantie

La garantie ne s'applique pas notamment dans les conditions d'installation, d'utilisation, de mise en œuvre ou d'entretien non conformes à la norme en vigueur du pays, aux règles de l'art et à la notice d'utilisation du constructeur.

Pour toute autre question concernant la garantie, contactez votre installateur ou votre revendeur.



Traitement des appareils électriques et électroniques en fin de vie.

Ce symbole indique que ce produit ne doit pas être traité avec les déchets ménagers. Il doit être remis à un point de collecte approprié qui se chargera de son recyclage. En s'assurant que ce produit est bien mis au rebut de manière correcte, vous aiderez à prévenir les conséquences négatives potentielles pour l'environnement et la santé humaine.

Consommation en veille de l'appareil < 0,5 W

